



## Eskiás – Stórás Gatnagerð og Iagnir

Teikningar

**TEIKNINGASKRÁ**  
Eskiás – Stórás, Gatnagerð og lagnir

**ÚTGÁFA: 1**  
Dags.: 10.03.2020

Nr.	Teikninganúmer	Skýring 1	Skýring 2	Unnið af
-----	----------------	-----------	-----------	----------

**Yfirlitsteikningar**

1.	OYF-CDR-0001	Yfirlitsmynd	Verkmörk	Mannvit hf
2.	OYF-CDR-0002	Yfirlitsmynd	Upprif núverandi yfirborðs	Mannvit hf
3.	OYF-CDR-0003	Yfirlitmynd	Núverandi lagnir	Mannvit hf

**Vinnusvæðamerkingar**

4.	OVM-CDR-0101	Vinnusvæðamerkingar		Mannvit hf
----	--------------	---------------------	--	------------

**GÖTUR:**

**Grunnmynd og snið**

5.	OGL-CDR-0101	Eskiás	Grunnmynd og langsnið, L0 – L160	Mannvit hf
6.	OGL-CDR-0102	Eskiás	Grunnmynd og langsnið, L160 – L320	Mannvit hf
7.	OKS-CDR-0101	Eskiás	Kennisnið	Mannvit hf
8.	OKS-CDR-0111	Eskiás	Kennisnið, djúpgámar og gróðurbeð - jarðvinna	Mannvit hf

**VEITUFYRIRTÆKI:**

**Skurðplön og skurðsnið**

9.	OSK-CDR-0101	Eskiás	Skurðplan	Mannvit hf
10.	OSK-CDR-0102	Eskiás	Skurðplan	Mannvit hf
11.	OSK-CDR-0111	Eskiás	Skurðsnið 1-14	Mannvit hf
12.	OSK-CDR-0112	Eskiás	Skurðsnið 15-26	Mannvit hf
13.	OSK-CDR-0113	Eskiás	Skurðsnið 27-34	Mannvit hf
14.	OSK-CDR-0114	Eskiás	Skurðsnið 35-42	Mannvit hf
15.	LAV-130	Staðalsnið Veitna	Allir miðlar, leiðbeinandi kennisnið fyrir veitur	Veitur
16.	LAV-131	Staðalsnið Veitna	Allir miðlar, öryggi við skurðgröft og gryfjur	Veitur
17.	LAV-360	Staðalsnið hitaveitu	Hitaveita, snið, loki, útvíkkun og frauðplötur	Veitur
18.	LAV-460	Staðalsnið vatnsveitu	Vatnsveita, snið, loki, brunahani og heimæðaendar	Veitur
19.	LAV-504	Staðalsnið fráveitu	Fráveita, snið, niðurfall, svelgur, brunnur og tenging	Veitur

**Fráveita**

20.	OFR-CDR-9001	Fráveita	Yfirlitsmynd	Mannvit hf
21.	OFR-CDR-9101	Eskiás	Fráveita, Eskiás, planmynd og hæðarlega	Mannvit hf
22.	OFR-CDR-9102	Eskiás	Fráveita, Göngustígur, planmynd og hæðarlega	Mannvit hf
23.	OFR-CDR-9103	Eskiás	Fráveita, Stórás, planmynd og hæðarlega	Mannvit hf
24.	OFR-CDR-9104	Eskiás	Fráveita, Að göngustíg, planmynd og hæðarlega	Mannvit hf
25.	OFR-CDR-9105	Eskiás	Fráveita, Tenging í Ásabraut, planmynd og hæðarlega	Mannvit hf
26.	OFR-CDR-9106	Eskiás	Fráveita, Bakrás hitaveitu, planmynd og hæðarlega	Mannvit hf
27.	OFR-CDR-9111	Eskiás	Fráveita, sérmyndir, ofanvatnslausnir	Mannvit hf

Útgáfa	Dags.	Lýsing
--------	-------	--------

1	27.11.19	Frumgerð
1	27.11.19	Frumgerð
1	27.11.19	Frumgerð

1	18.02.20	Frumgerð
---	----------	----------

1	27.11.19	Frumgerð
1	27.11.19	Frumgerð
1	27.11.19	Frumgerð
1	27.11.19	Frumgerð

1	05.12.19	Frumgerð
1	05.12.19	Frumgerð
1	05.12.19	Frumgerð
1	05.12.19	Frumgerð
1	05.12.19	Frumgerð
1	05.12.19	Frumgerð
2	18.12.18	Breyting á söndun til hliðar við há-og lágspennul.
1	23.10.18	
1	22.10.18	
1	22.10.18	
9	22.10.18	Svelgir í regnbeð, lokun niðurf. Og niðursigsbr.

1	08.02.20	Verkeikning
1	27.11.19	Verkeikning
1	08.02.20	Verkeikning
1	27.11.19	Verkeikning
1	08.02.20	Verkeikning
1	08.02.20	Verkeikning
1	27.11.19	Verkeikning
1	27.11.19	Verkeikning

Nr.	Teikninganúmer	Skýring 1	Skýring 2	Unnið af
-----	----------------	-----------	-----------	----------

#### Kaldavatnslagnir

28.	OKV-CDR-7001	Kaldavatnslagnir	Yfirlitsmynd	Mannvit hf
29.	OKV-CDR-7101	Eskiás	Kaldavatnslagnir, planmynd, hæðarlega	Mannvit hf
30.	OKV-CDR-7102	Eskiás	Kaldavatnslagnir, planmynd, hæðarlega	Mannvit hf

#### Hitaveitulagnir

31.	165-VRK-0001	Hitaveita	Grunnmynd	Veitur
32.	164-VRK-0002	Hitaveita – Niðurhleypling bakvatns	Pípulögn – Kerfismynd - Efnislisti	Veitur
33.	166-VRK-0003	Hitaveita – Niðurhleypling bakvatns	Skápur – Útlit og sérmyndir - Efnislisti	Veitur

#### Raflagnir

34.	LYNG-001	Lyngás ný gata	Raflagnir	HS Veitur
-----	----------	----------------	-----------	-----------

#### Götulýsing

35.	000-EDR-0001	Rafkerfi	Götulýsing, Grunnmynd	Mannvit hf
36.	000-EDR-0002	Rafkerfi	Skurðsnið, snið í stólpa og götuskápa	Mannvit hf
37.	000-EDR-0003	Rafkerfi	Fjöllínmynd, götuskápur +200	Mannvit hf

#### Gagnaveita Reykjavíkur

38.	1	Lyngás	Rörahönnun FR	GR
-----	---	--------	---------------	----

#### Míla

39.	3A	Lyngás	Yfirlit	Míla
40.	1A	Lyngás		Míla
41.	2A	Lyngás		Míla

Útgáfa	Dags.	Lýsing
--------	-------	--------

1	12.11.19	Verkeikning
1	12.11.19	Verkeikning
1	12.11.19	Verkeikning

1	10.02.20	Útboðsteikning
1	12.02.20	Útboðsteikning
1	12.02.20	Útboðsteikning

2	04.12.19	Strengstærðir uppfærðar
---	----------	-------------------------

1	15.11.19	Verkeikning
1	15.11.19	Verkeikning
1	15.11.19	Verkeikning

	13.09.19	
--	----------	--

	05.09.19	
	05.09.19	
	05.09.19	

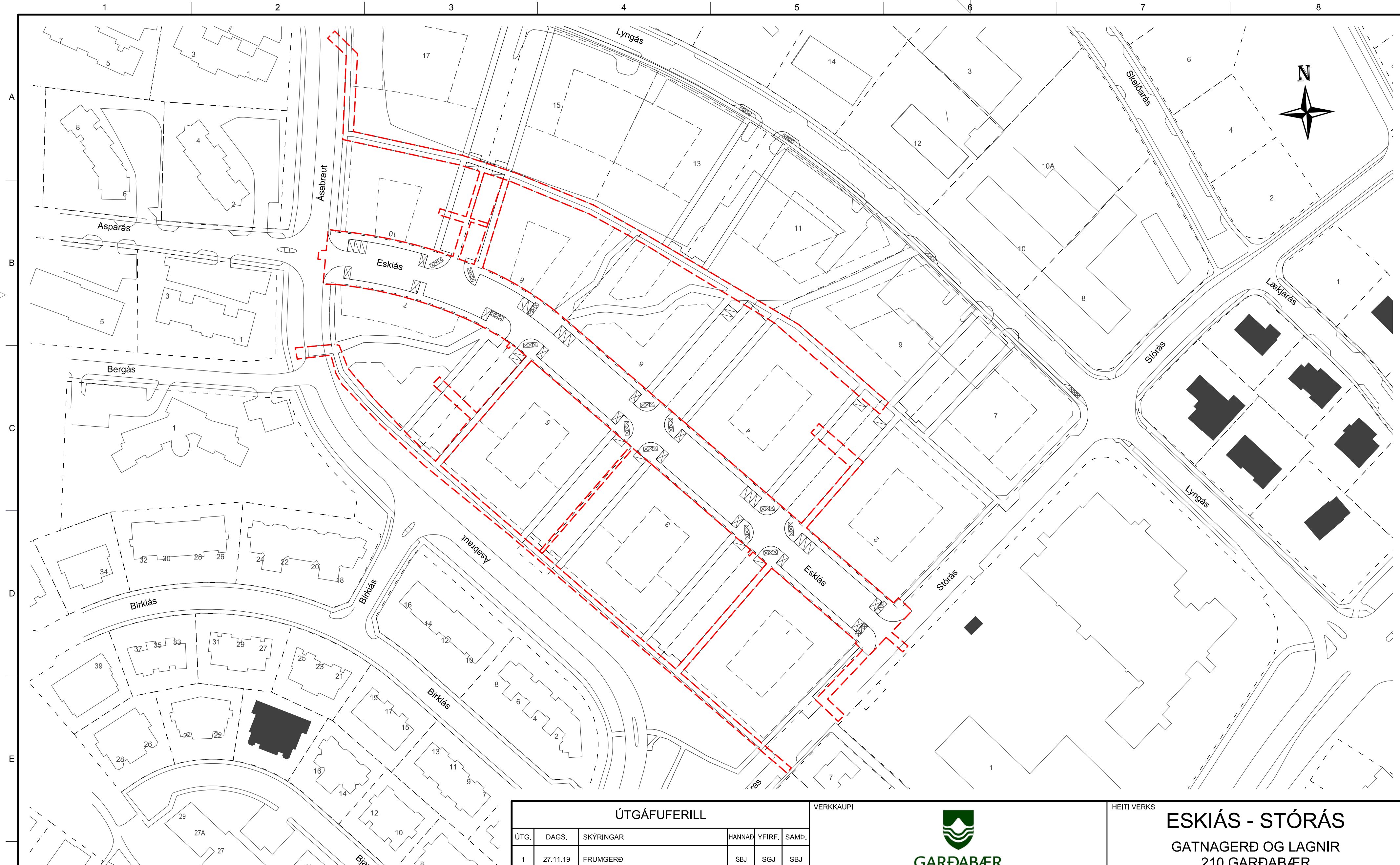

**SKÝRINGAR:**  
VERKMÖRK - - - - -

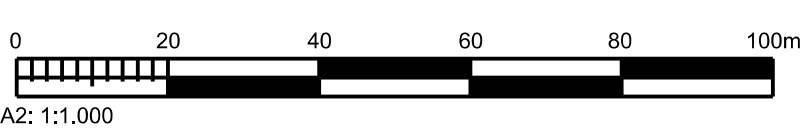

ÚTGÁFUFERILL					
ÚTG.	DAGS.	SKÝRINGAR	HANNAÐ	YFIRF.	SAMP.
1	27.11.19	FRUMGERÐ	SBJ	SGJ	SBJ

VERKKAUPI



HÖNNUÐUR



**MANNVIT**  
Urðarharfi 6 203 Kópavogi Sími: 422 3000 Fax: 422 3001  
www.mannvit.is mannvit@mannvit.is Kt: 430572-0169

© ÖLL AFNOT OG AFRITUN TEIKNINGA, AÐ HLUTA EÐA HEILD, ER HÁÐ SKRIFLEGU LEYFI HÖFUNDA.

DAGS. UNDIRSKRIFTAR **F.H. MANNVITS (NAFN OG KT.)**

HEITI VERKS

## ESKIÁS - STÓRÁS

GATNAGERÐ OG LAGNIR  
210 GARDABÆR

HEITI TEIKNINGAR

### ESKIÁS

YFIRLITSMYND  
VERKMÖRK

VERKNÚMÉR	MKV.	STÆRD
1.161.242	1:1.000	A2
TEIKNINGANÚMÉR	ÚTGÁFA	
0YF-CDR-0001	1	



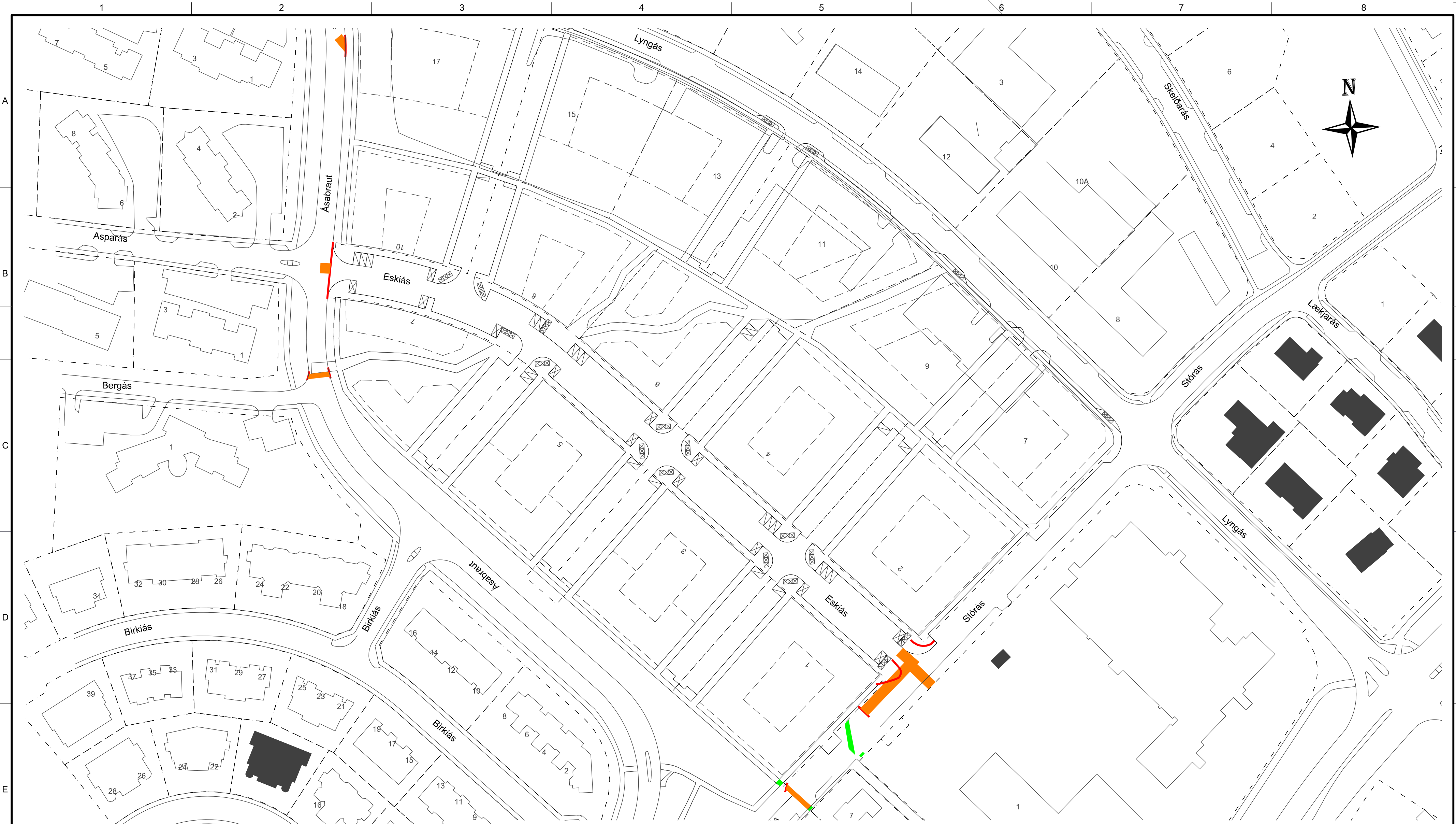

**SKÝRINGAR:**

- UPPRIF Á KANTSTEINI
- UPPRIF Á MALBIKI
- UPPRIF Á STEYPU



A2: 1:1.000

ÚTGÁFUFERILL					
ÚTG.	DAGS.	SKÝRINGAR	HANNAÐ	YFIRF.	SAMP.
1	27.11.19	FRUMGERÐ	SBJ	SGJ	SBJ

VERKKAUPI

**GARDABÆR**

---

HÖNNUÐUR

**MANNVIT**

Urðarvarfi 6 203 Kópavogi Sími: 422 3000 Fax: 422 3001  
www.mannvit.is mannvit@mannvit.is Kt: 430572-0169

© ÖLL AFNOT OG AFRITUN TEIKNINGA, AÐ HLUTA EÐA HEILD, ER HÁÐ SKRIFLEGU LEYFI HÖFUNDA.

---

DAGS. UNDIRSKRIFTAR F.H. MANNVITS (NAFN OG KT.)

HEITI VERKS

## ESKIÁS - STÓRÁS

GATNAGERÐ OG LAGNIR  
210 GARDABÆR

---

HEITI TEIKNINGAR

### ESKIÁS

YFIRLITSMYND  
UPPRIF NÚVERANDI YFIRBORÐS

VERKNÚMÉR	MKV.	STÆRÐ
1.161.242	1:1.000	<b>A2</b>
TEIKNINGANÚMÉR		ÚTGÁFA
0YF-CDR-0002		<b>1</b>



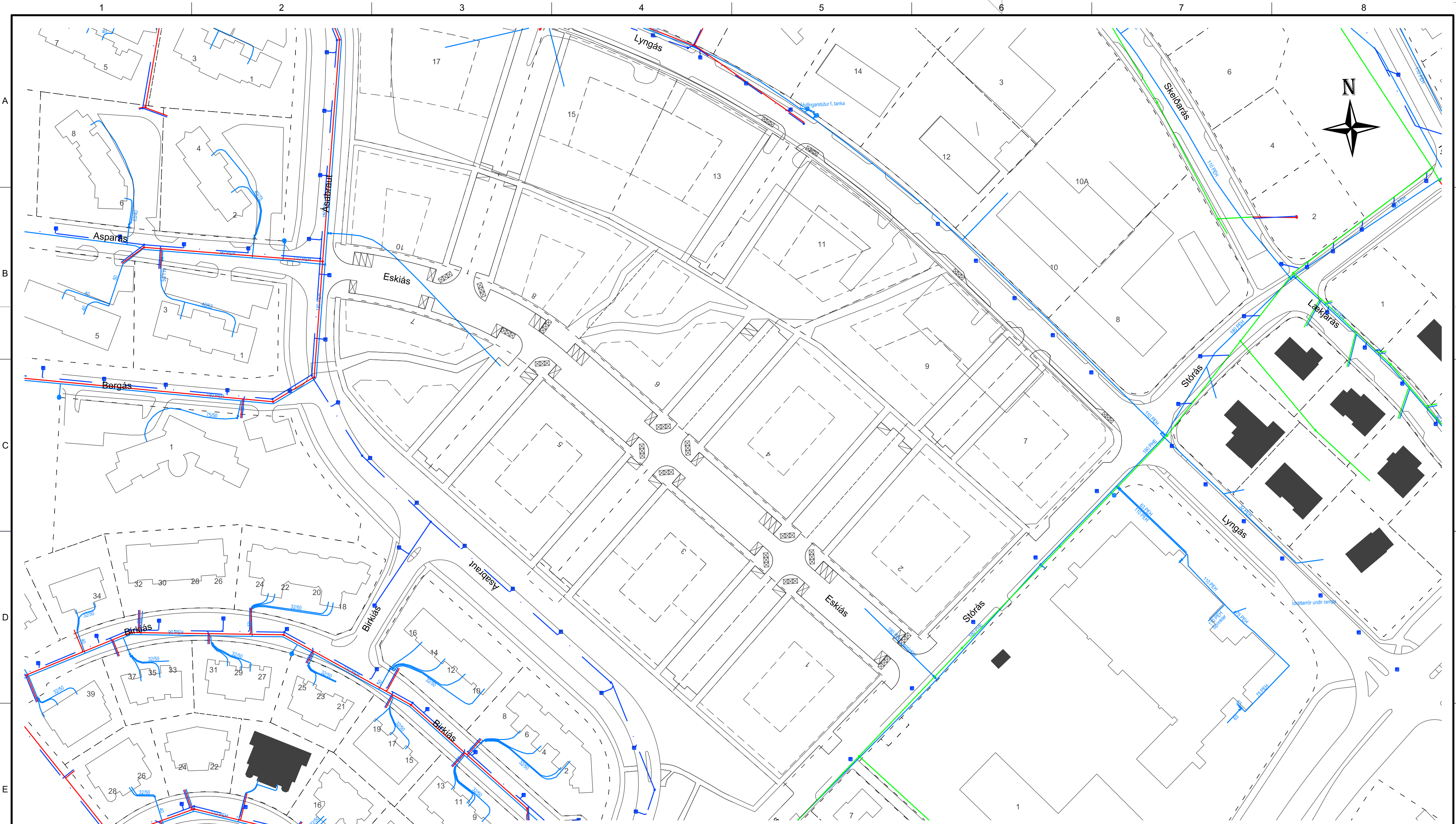

**SKÝRINGAR:**

- VATNSVEITA
- SKÓLPLÖGN
- REGNVATNSLÖGN
- FRÁVEITA BLANDLÖGN
- HITAVEITA
- FJARSKIPTALAGNIR GR
- FJARSKIPTALAGNIR MÍLA
- RAFVEITA, HS Veitur

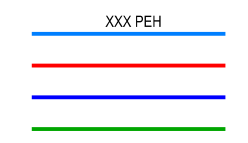

SJÁ KORTASJÁ  
GARÐABÆJAR



A2: 1:1.000

ÚTGÁFUFERILL					
ÚTG.	DAGS.	SKÝRINGAR	HANNAÐ	YFIRF.	SAMP.
1	27.11.19	FRUMGERÐ	SBJ	SGJ	SBJ

VERKKAUPI



HÖNNUÐUR



**MANNVIT**  
 Urðarvarfi 6 203 Kópavogi Sími: 422 3000 Fax: 422 3001  
 www.mannvit.is mannvit@mannvit.is Kt: 430572-0169

© ÖLL AFNOT OG AFRITUN TEIKNINGA, AÐ HLUTA EÐA HEILD, ER HÁÐ SKRIFLEGU LEYFI HÖFUNDA.

DAGS. UNDIRSKRIFTAR F.H. MANNVITS (NAFN OG KT.)

HEITI VERKS

## ESKIÁS - STÓRÁS

GATNAGERÐ OG LAGNIR  
210 GARÐABÆR

HEITI TEIKNINGAR

**ESKIÁS**  
YFIRLITSMYND  
NÚVERANDI LAGNIR

VERKNÚMÉR	MKV.	STÆRÐ
1.161.242	1:1.000	A2
TEIKNINGANÚMÉR	ÚTGÁFA	
0YF-CDR-0003	1	



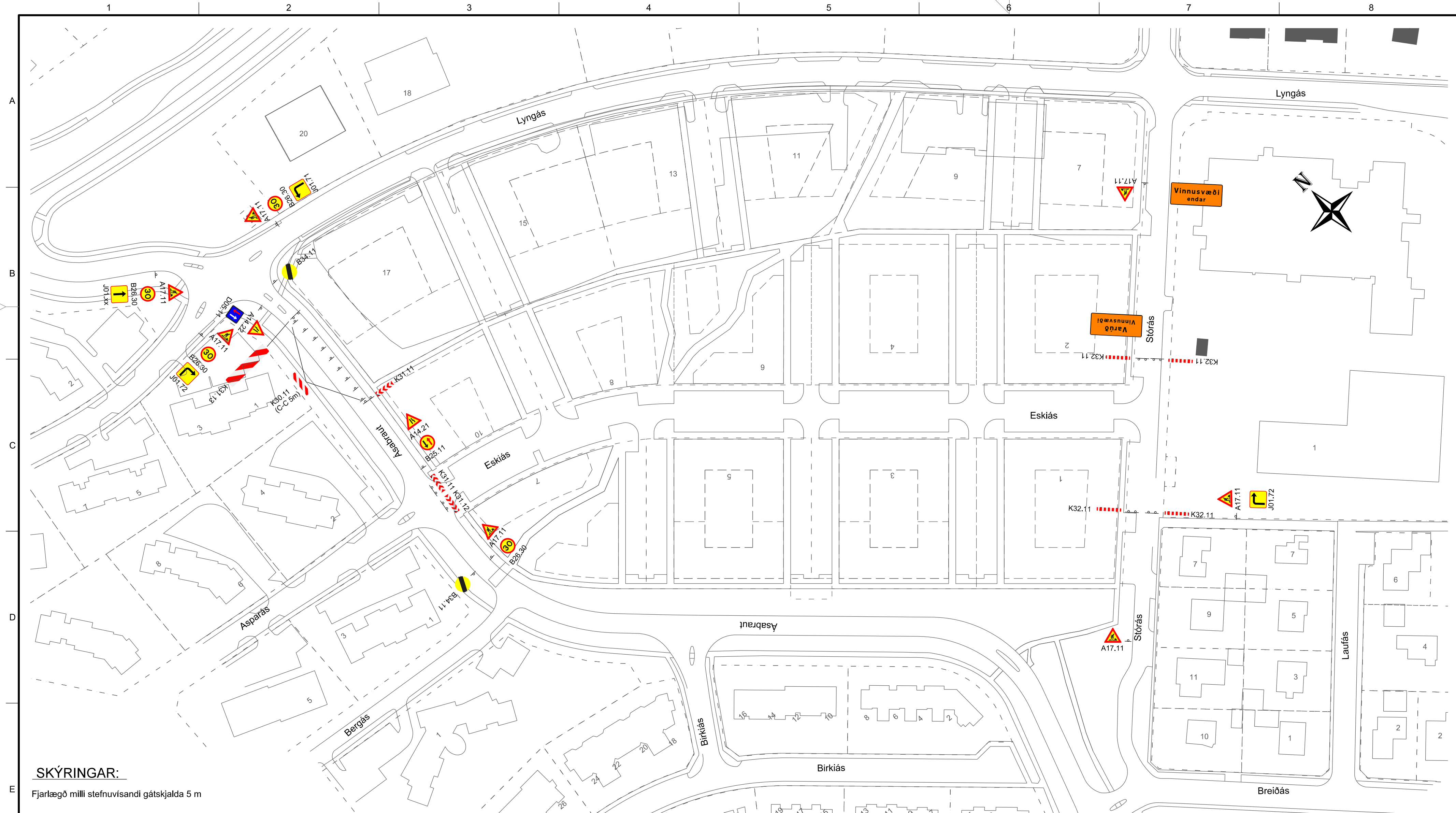

**SKÝRINGAR:**

Fjarlægð milli stefnuvísandi gátskjalda 5 m

Almennt skal fara eftir þeim leiðbeiningum sem sýndar eru í ritinu "Reglur um vinnusvæðamerkingar" og meðfylgjandi teikningum í "Merking vinnusvæða-Teikningar".

Ef loka þarf gönguleiðum við götu skal gangandi vegfarendum vísað yfir götu sbr. teikn. 1.7.1. í „Merking vinnusvæða-teikningar“.

Afmarka skal framkvæmdasvæði og gönguleið að lágmarki með gátskjöldum/keilum og flagglílu.

Gönguleiðir sem liggja að skurðum og uppgrófnum svæðum, að svæðum þar sem vinna er í gangi og að ófrágangnum svæðum sem hætta getur stafað af, skulu afmarkaðar frá vinnusvæðum með 2m háum vírnetsgirðingum.



A2: 1:1.000

ÚTGÁFUFRILL					
ÚTG.	DAGS.	SKÝRINGAR	HANNAÐ	YFIRF.	SAMP.
1	18.02.20	FRUMGERÐ	SBJ	HB	SBJ

VERKKAUPI

HÖNNUÐUR

Úrðarvarfi 6 203 Kópavogi Sími: 422 3000 Fax: 422 3001  
www.mannvit.is mannvit@mannvit.is Kt: 430572-0169

© ÖLL AFNOT OG AFRITUN TEIKNINGA, AÐ HLUTA EÐA HEILD, ER HÁÐ SKRIFLEGU LEYFI HÖFUNDA.

DAGS. UNDIRSKRIFTAR F.H. MANNVITS (NAFN OG KT.)

HEITI VERKS

# ESKIÁS - STÓRÁS

GATNAGERÐ OG LAGNIR  
210 GARDABÆR

HEITI TEIKNINGAR

## ESKIÁS

VINNUSVÆÐAMERKINGAR

VERKNÚMÉR	MKV.	STÆRÐ
1.161.242	1:1.000	A2
TEIKNINGANÚMÉR	ÚTGÁFA	
0VM-CDR-0101	1	

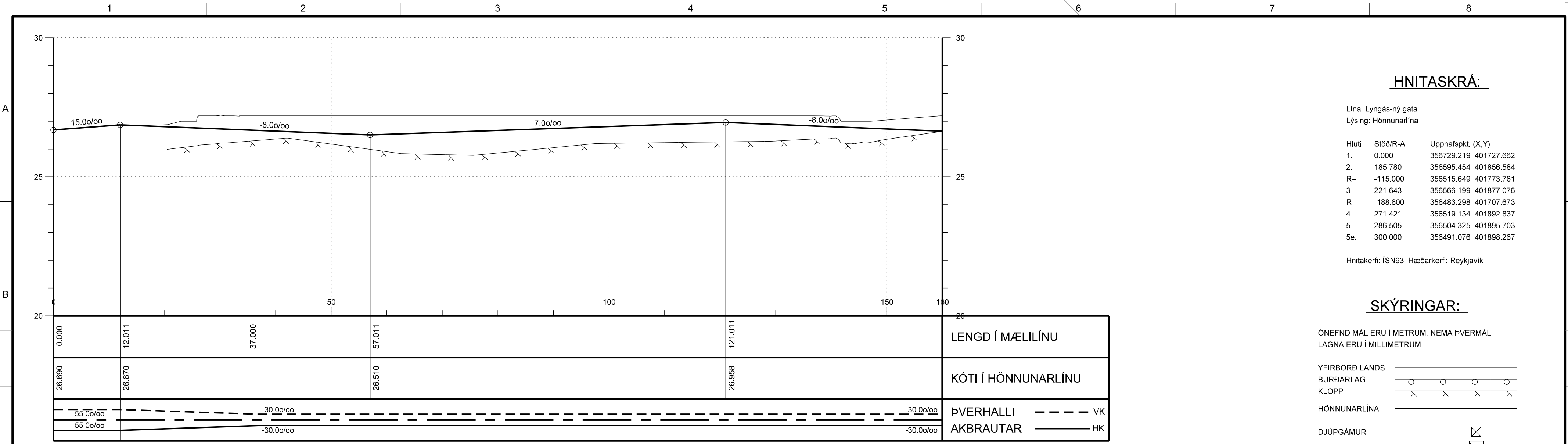

### HNITASKRÁ:

Lína: Lyngás-ný gata  
Lýsing: Hönnunarlína

Hluti	Stöð/R-A	Upphafspkt. (X,Y)
1.	0.000	356729.219 401727.662
2.	185.780	356595.454 401856.584
R=	-115.000	356515.649 401773.781
3.	221.643	356566.199 401877.076
R=	-188.600	356483.298 401707.673
4.	271.421	356519.134 401892.837
5.	286.505	356504.325 401895.703
5e.	300.000	356491.076 401898.267

Hnitakerfi: ISN93. Hæðarkerfi: Reykjavík

### SKÝRINGAR:

ÖNEFND MÁL ERU Í METRUM, NEMA ÞVERMÁL LAGNA ERU Í MILLIMETRUM.

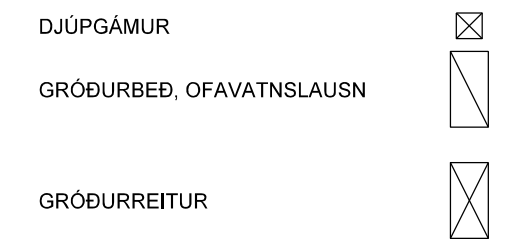
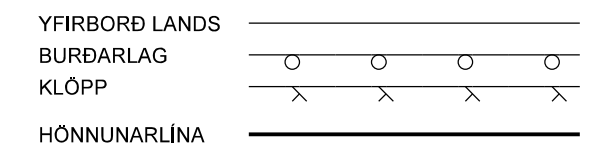

KANTSTEINAR ERU ALMENNT 70 mm HÁIR.  
HNIT KANTLÍNU MÍÐAST VIÐ FRAMBRÚN KANTSTEINS.

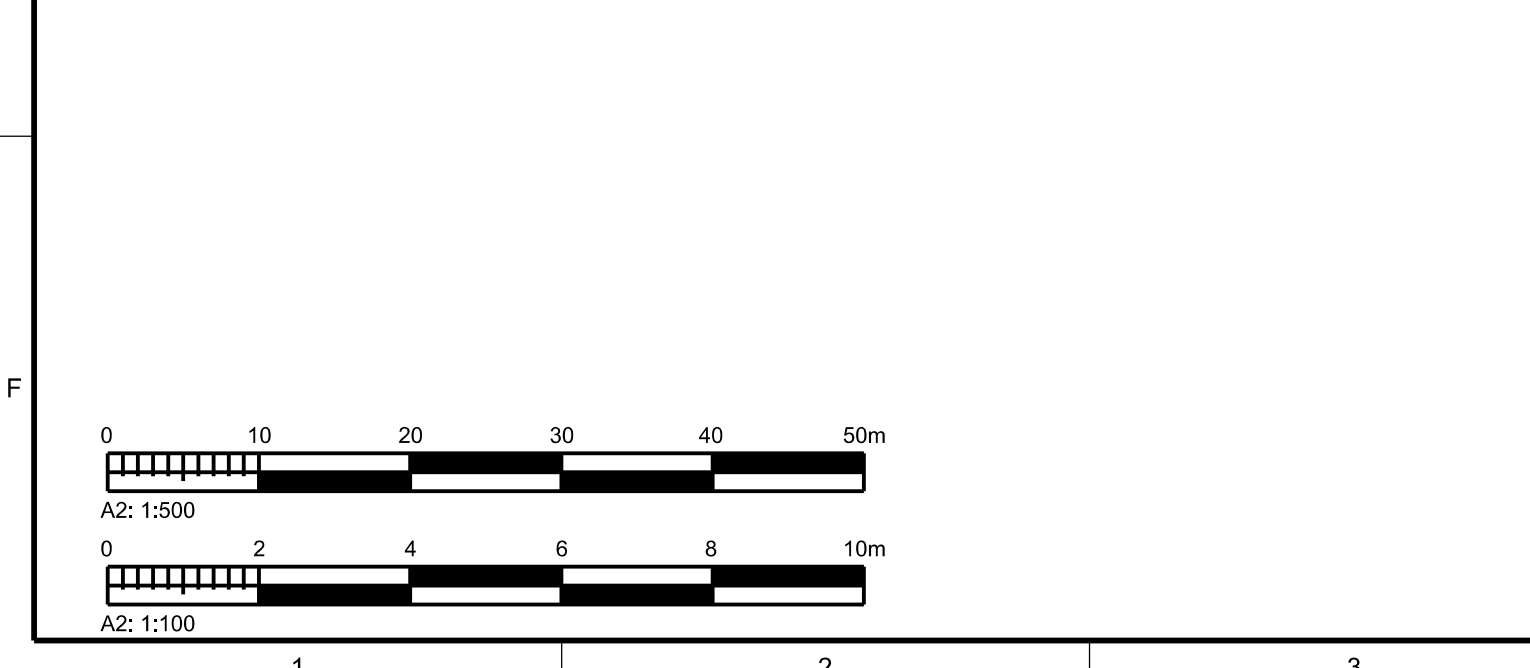
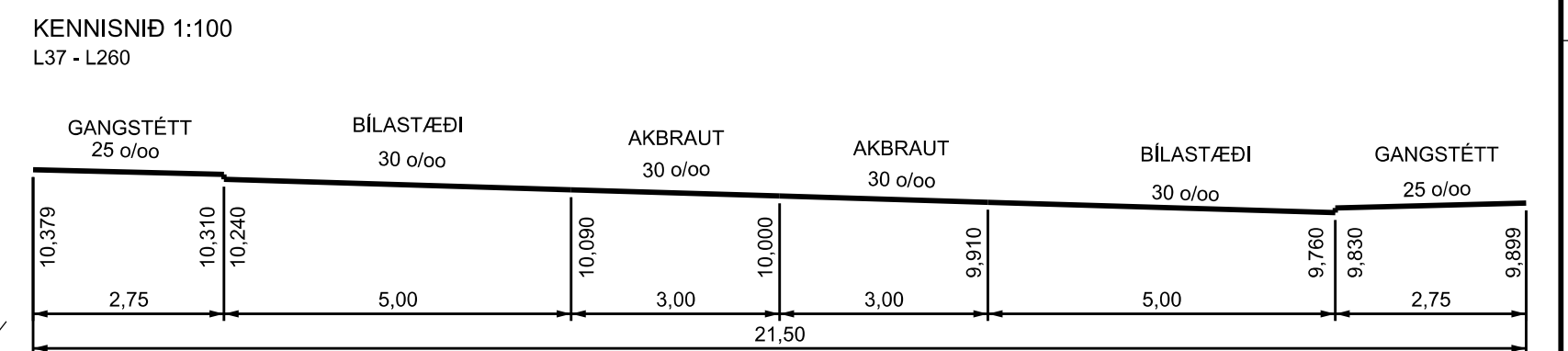
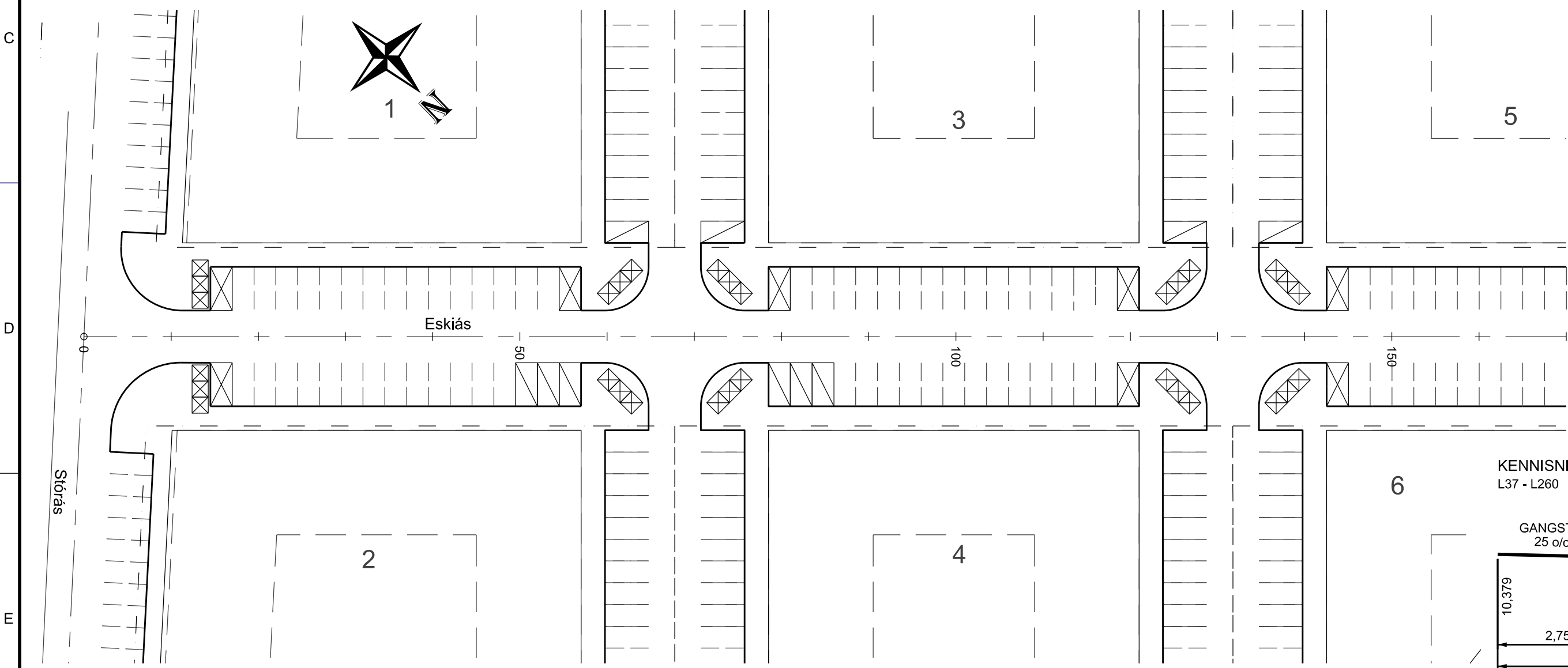

ÚTGÁFUFRILL					
ÚTG.	DAGS.	SKÝRINGAR	HANNAÐ	YFIRF.	SAMP.
1	27.11.19	FRUMGERÐ	SBJ	SGJ	SBJ

VERKKAUPI

GARDABÆR

HÖNNUÐUR

MANNVIT

Urðarharfi 6 203 Kópavogi Sími: 422 3000 Fax: 422 3001  
www.mannvit.is mannvit@mannvit.is Kt: 430572-0169

© ÖLL AFNOT OG AFRITUN TEIKNINGA, AÐ HLUTA EÐA HEILD, ER HÁÐ SKRIFLEGU LEYFI HÖFUNDA.

DAGS. UNDIRSKRIFTAR

F.H. MANNVITS (NAFN OG KT.)

HEITI VERKS

## ESKIÁS - STÓRÁS

GATNAGERÐ OG LAGNIR  
210 GARDABÆR

HEITI TEIKNINGAR

### ESKIÁS

GRUNNMYND OG LANGSNIÐ  
L0 - L160

VERKNÚMÉR	MKV.	STÆRÐ
1.161.242	1:500, 1:100	A2

TEIKNINGANÚMÉR	ÚTGÁFA
0GL-CDR-0101	1

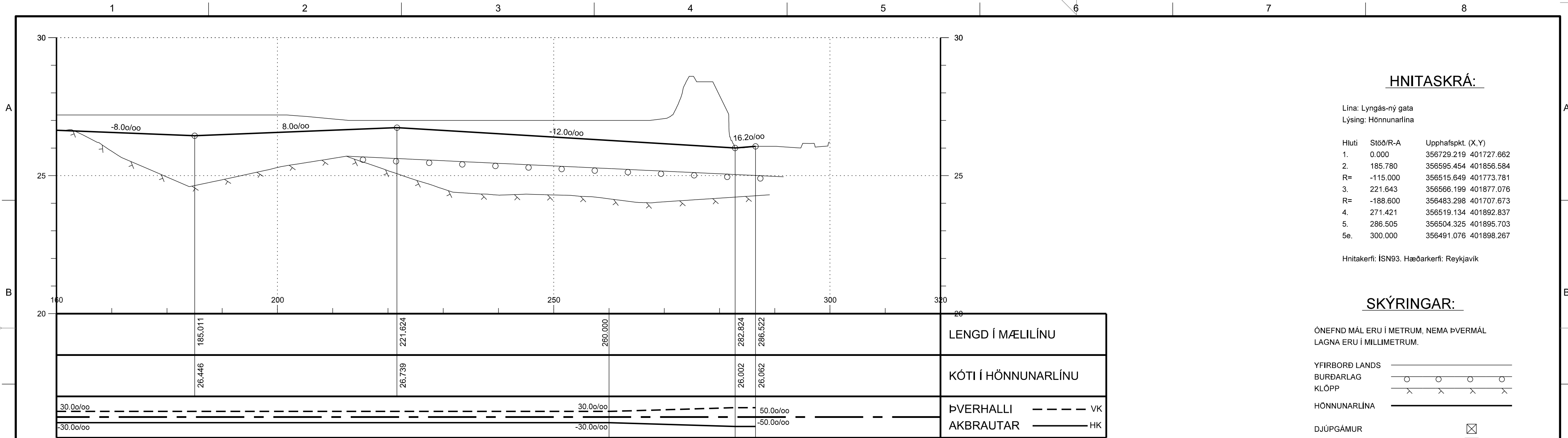

**HNITASKRÁ:**

Lína: Lyngás-ný gata  
Lýsing: Hönnunarlína

Hluti	Stöð/R-A	Upphafspkt. (X,Y)
1.	0.000	356729.219 401727.662
2.	185.780	356595.454 401856.584
R=	-115.000	356515.649 401773.781
3.	221.643	356566.199 401877.076
R=	-188.600	356483.298 401707.673
4.	271.421	356519.134 401892.837
5.	286.505	356504.325 401895.703
5e.	300.000	356491.076 401898.267

Hnitakerfi: ISN93. Hæðarkerfi: Reykjavík

**SKÝRINGAR:**

- ÓNEFND MÁL ERU Í METRUM, NEMA ÞVERMÁL LAGNA ERU Í MILLIMETRUM.
- YFIRBORD LANDS
- BURÐARLAG
- KLÓPP
- HÖNNUNARLÍNA
- DJÚPGÁMUR
- GRÖÐURBED, OFAVATNSLAUSN
- GRÖÐURREITUR
- KANTSTEINAR ERU ALMENNT 70 mm HÁIR.  
HNIT KANTLÍNU MÍÐAST VIÐ FRAMBRÚN KANTSTEINS.

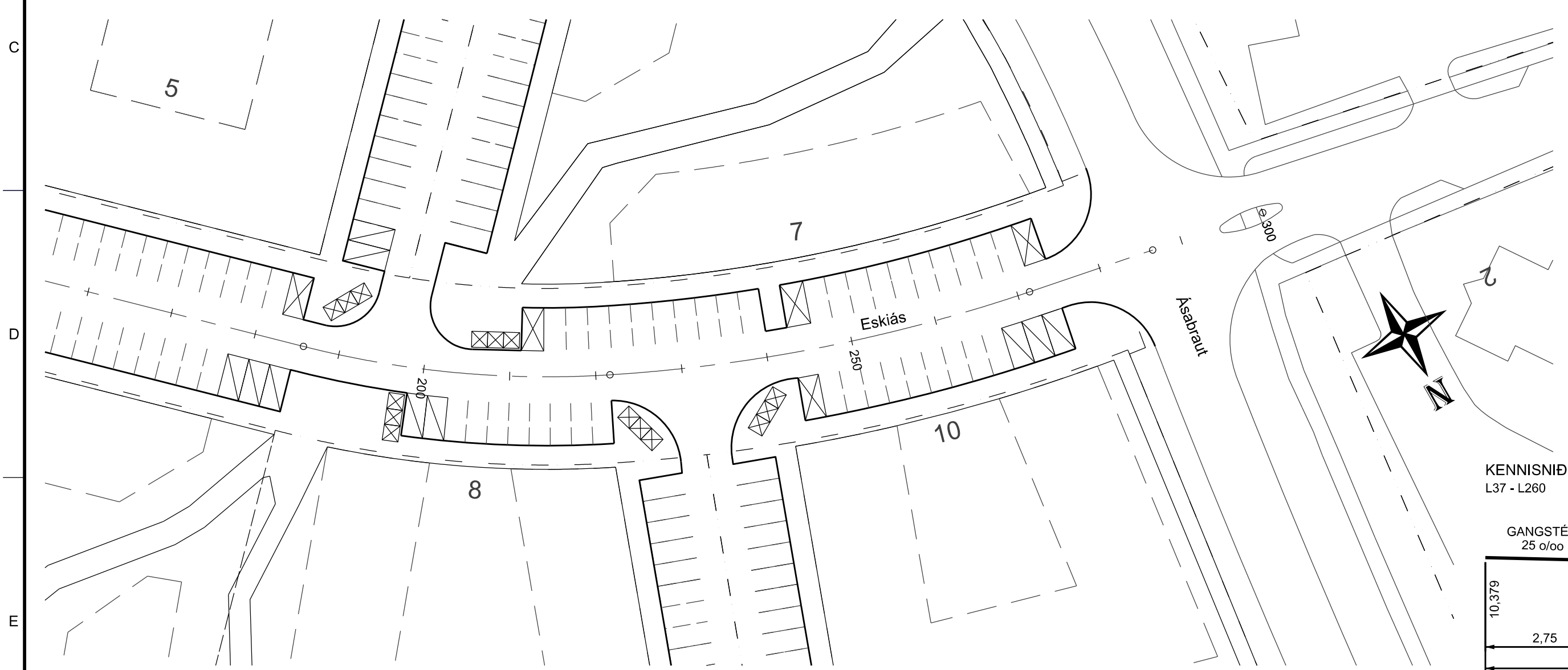

KENNISNIÐ 1:100  
L37 - L260

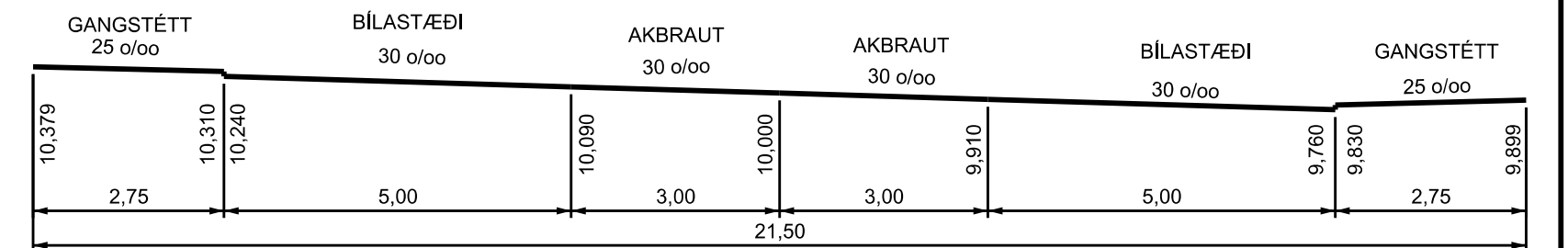

ÚTGÁFUFERILL					
ÚTG.	DAGS.	SKÝRINGAR	HANNAÐ	YFIRF.	SAMP.
1	27.11.19	FRUMGERÐ	SBJ	SGJ	SBJ

VERKKAUPI

GARDABÆR

HÖNNUÐUR

**MANNVIT**  
Urðarharfi 6 203 Kópavogi Sími: 422 3000 Fax: 422 3001  
www.mannvit.is mannvit@mannvit.is Kt: 430572-0169

© ÖLL AFNOT OG AFRITUN TEIKNINGA, AÐ HLUTA EÐA HEILD, ER HÁÐ SKRIFLEGU LEYFI HÖFUNDA.

DAGS. UNDIRSKRIFTAR

F.H. MANNVITS (NAFN OG KT.)

HEITI VERKS

**ESKIÁS - STÓRÁS**  
GATNAGERÐ OG LAGNIR  
210 GARDABÆR

HEITI TEIKNINGAR

**ESKIÁS**  
GRUNNMYND OG LANGSNIÐ  
L160 - L320

VERKNÚMÉR	MKV.	STÆRÐ
1.161.242	1:500, 1:100	A2
TEIKNINGANÚMÉR	ÚTGÁFA	
0GL-CDR-0102	1	

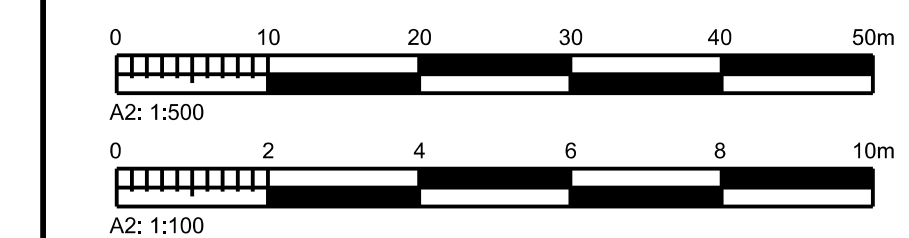



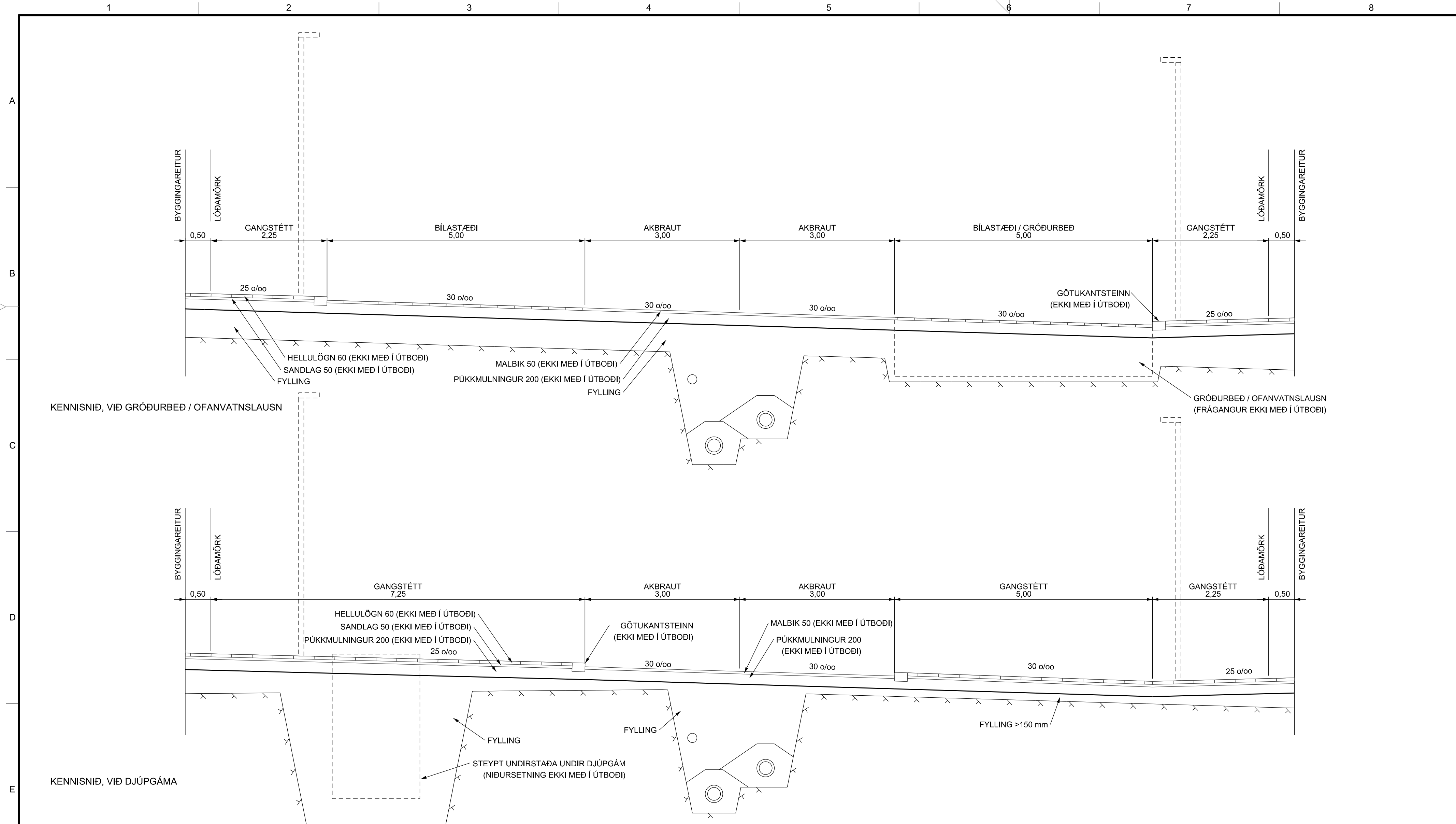

**SKÝRINGAR:**

ÖLL ÓNEFND MÁL ERU Í METRUM.

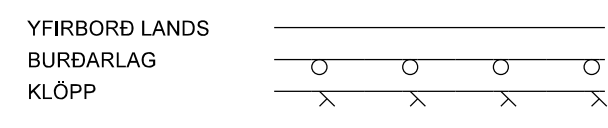

FYLLING NÆR ENDANLEGU YFIRBORÐI EN 1 m SKAL VERA FROSTÞOLIN.



ÚTGÁFUFRILL					
ÚTG.	DAGS.	SKÝRINGAR	HANNAÐ	YFIRF.	SAMP.
1	27.11.19	FRUMGERÐ	SBJ	SGJ	SBJ

VERKKAUPI

HÖNNUÐUR

Urðarharfi 6 203 Kópavogi Sími: 422 3000 Fax: 422 3001  
www.mannvit.is mannvit@mannvit.is Kt: 430572-0169

© ÖLL AFNOT OG AFRITUN TEIKNINGA, AÐ HLUTA EÐA HEILD, ER HÁÐ SKRIFLEGU LEYFI HÖFUNDA.

DAGS. UNDIRSKRIFTAR F.H. MANNVITS (NAFN OG KT.)

HEITI VERKS

# ESKIÁS - STÓRÁS

GATNAGERÐ OG LAGNIR  
210 GARDABÆR

HEITI TEIKNINGAR

## ESKIÁS

KENNISNIÐ

VERKNÚMÉR	MKV.	STÆRÐ
1.161.242	1:50	A2
TEIKNINGANÚMÉR	ÚTGÁFA	
OKS-CDR-0101	1	

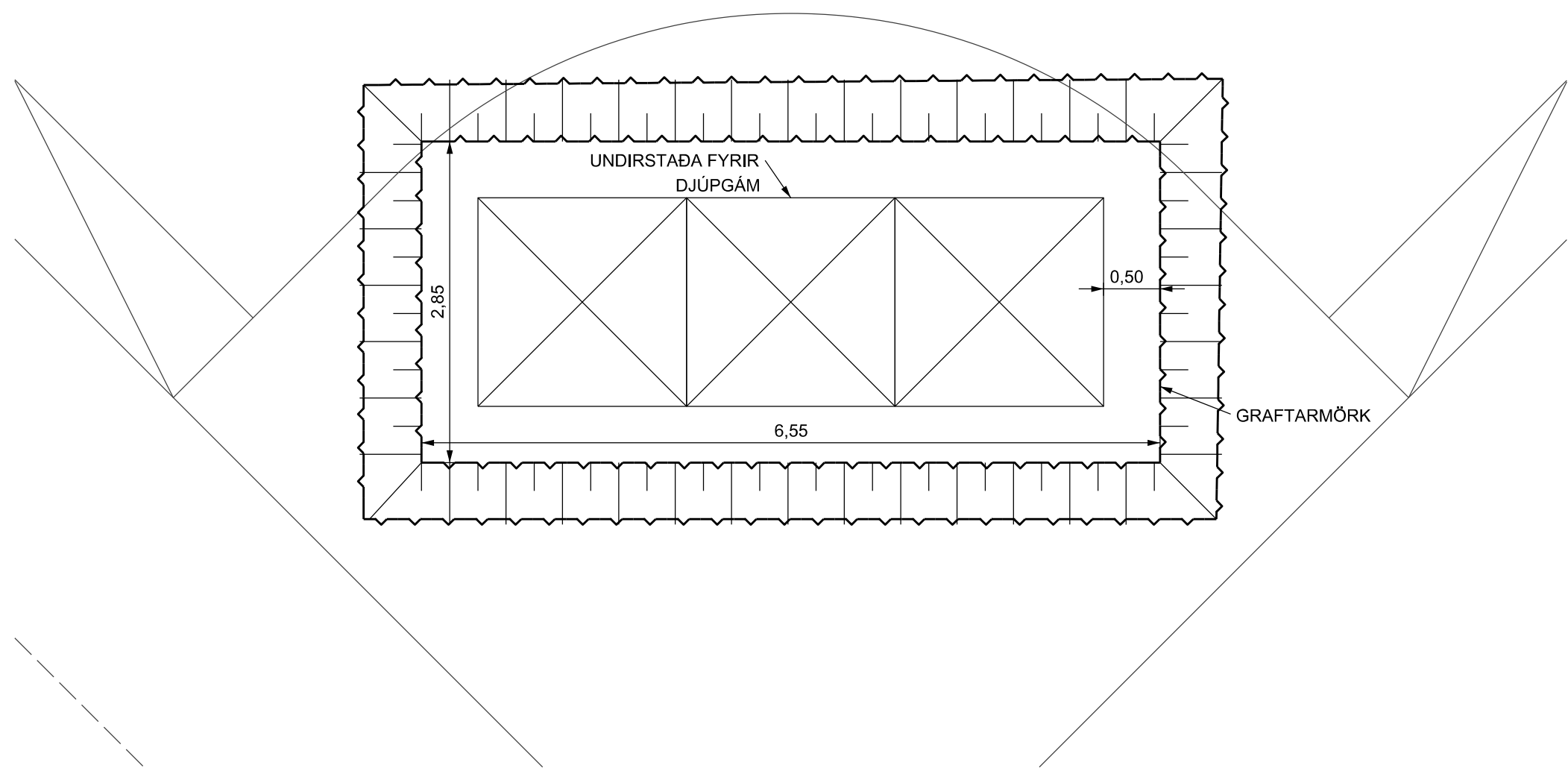

PLANMYND - DJÚPGÁMAR

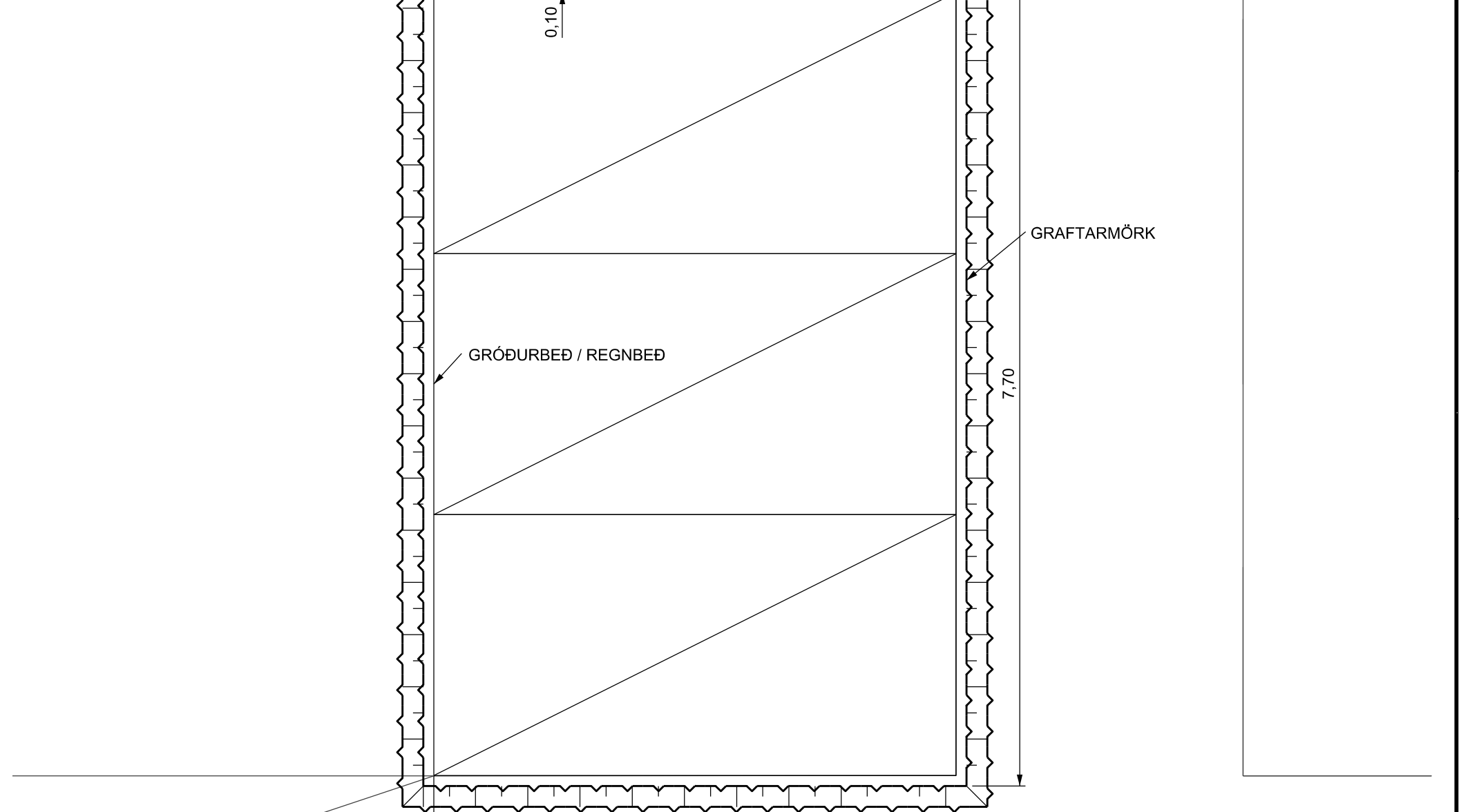

PLANMYND - GRÓÐURBED / OFANVATNSLAUSN

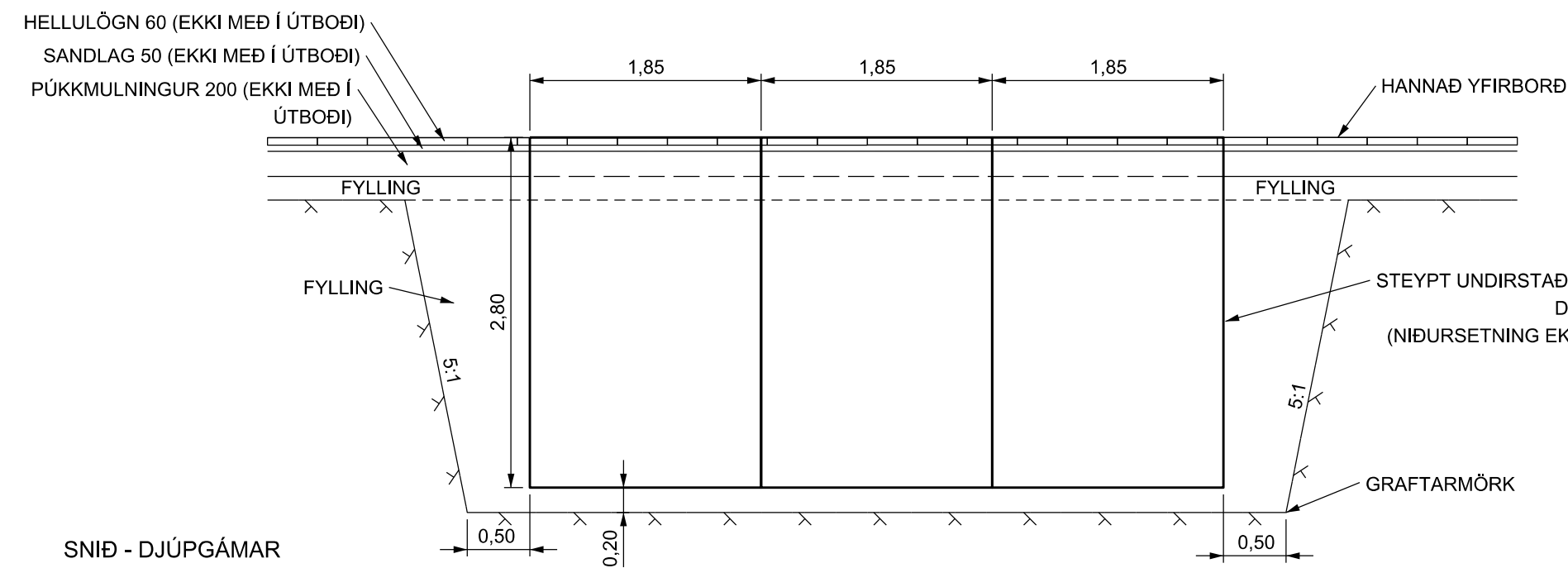

SNID - DJÚPGÁMAR

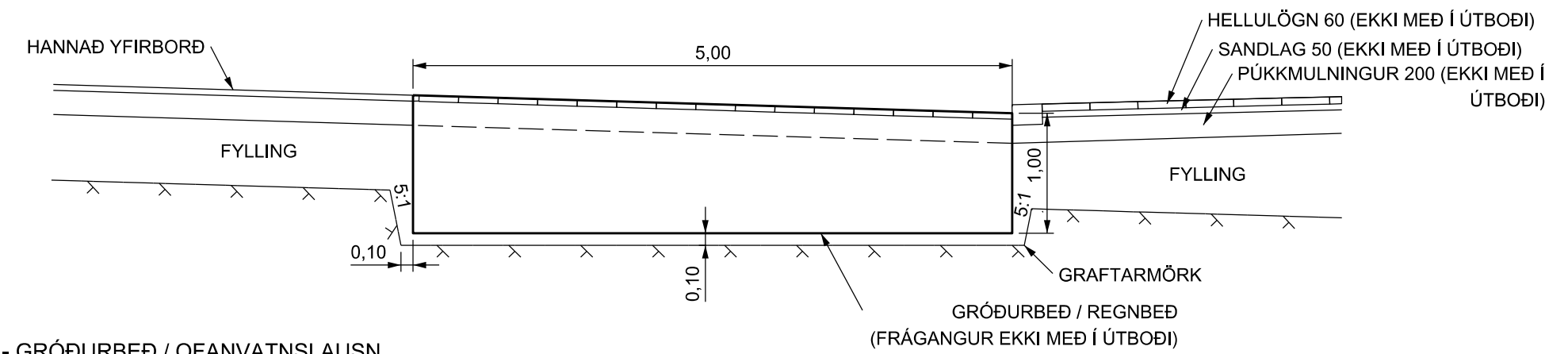

SNID - GRÓÐURBED / OFANVATNSLAUSN

**SKÝRINGAR:**

ÖLL ÓNEFND MÁL ERU Í METRUM.

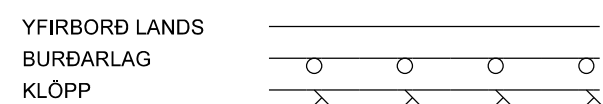

FYLLING NÆR ENDANLEGU YFIRBORDI EN 1 m SKAL VERA FROSTPÖLIN.



ÚTGÁFUFERILL					
ÚTG.	DAGS.	SKÝRINGAR	HANNAD	YFIRF.	SAMP.
1	27.11.19	FRUMGERÐ	SBJ	SGJ	SBJ

VERKKAUPI

HÖNNUÐUR

Urðarvarfi 6 203 Kópavogi Sími: 422 3000 Fax: 422 3001  
www.mannvit.is mannvit@mannvit.is Kt: 430572-0169

© ÖLL AFNOT OG AFRITUN TEIKNINGA, AÐ HLUTA EÐA HEILD, ER HÁÐ SKRIFLEGU LEYFI HÖFUNDA.

DAGS. UNDIRSKRIFTAR F.H. MANNVITS (NAFN OG KT.)

HEITI VERKS

**ESKIÁS - STÓRÁS**  
GATNAGERÐ OG LAGNIR  
210 GARDABÆR

HEITI TEIKNINGAR

**ESKIÁS**  
KENNISNIÐ  
GJÚPGÁMAR OG GRÓÐURBED - JARÐVINNA

VERKNÚMÉR	MKV.	STÆRD
1.161.242	1:50	A2
TEIKNINGANÚMÉR	ÚTGÁFA	
OKS-CDR-0111	1	

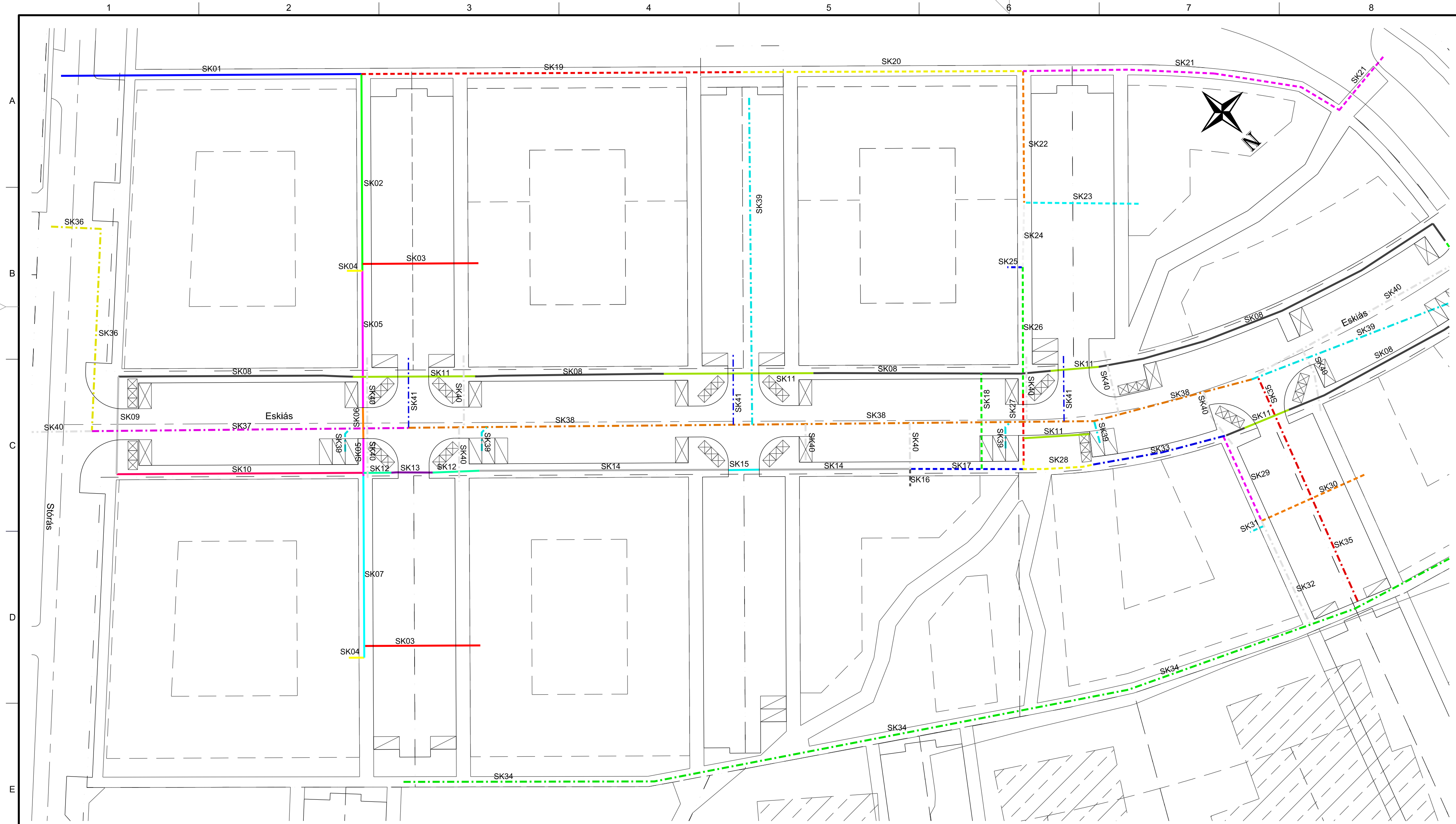

SKURÐSNIÐ 1	SKURÐSNIÐ 14	SKURÐSNIÐ 27	SKURÐSNIÐ 40
SKURÐSNIÐ 2	SKURÐSNIÐ 15	SKURÐSNIÐ 28	SKURÐSNIÐ 41
SKURÐSNIÐ 3	SKURÐSNIÐ 16	SKURÐSNIÐ 29	
SKURÐSNIÐ 4	SKURÐSNIÐ 17	SKURÐSNIÐ 30	
SKURÐSNIÐ 5	SKURÐSNIÐ 18	SKURÐSNIÐ 31	
SKURÐSNIÐ 6	SKURÐSNIÐ 19	SKURÐSNIÐ 32	
SKURÐSNIÐ 7	SKURÐSNIÐ 20	SKURÐSNIÐ 33	
SKURÐSNIÐ 8	SKURÐSNIÐ 21	SKURÐSNIÐ 34	
SKURÐSNIÐ 9	SKURÐSNIÐ 22	SKURÐSNIÐ 35	
SKURÐSNIÐ 10	SKURÐSNIÐ 23	SKURÐSNIÐ 36	
SKURÐSNIÐ 11	SKURÐSNIÐ 24	SKURÐSNIÐ 37	
SKURÐSNIÐ 12	SKURÐSNIÐ 25	SKURÐSNIÐ 38	
SKURÐSNIÐ 13	SKURÐSNIÐ 26	SKURÐSNIÐ 39	

SKURÐSNIÐ: SJÁ TEIKNINGUM: 1161242-0SK-CDR-0111  
 1161242-0SK-CDR-0112  
 1161242-0SK-CDR-0113  
 1161242-0SK-CDR-0114

ÚTGÁFUFERILL						
ÚTG.	DAGS.	SKÝRINGAR	HANNAÐ	YFIRF.	SAMP.	
1	05.12.19	FRUMGERÐ	MG	SBJ	SBJ	

VERKKAUPI

HÖNNUÐUR

Urðarharfi 6 203 Kópavogi Sími: 422 3000 Fax: 422 3001  
 www.mannvit.is mannvit@mannvit.is Kt: 430572-0169

© ÖLL AFNOT OG AFRITUN TEIKNINGA, AÐ HLUTA EÐA HEILD, ER HÁÐ SKRIFLEGU LEYFI HÖFUNDA.

DAGS. UNDIRSKRIFTAR F.H. MANNVITS (NAFN OG KT.)

HEITI VERKS

## ESKIÁS - STÓRÁS

GATNAGERÐ OG LAGNIR  
 210 GARDABÆR

HEITI TEIKNINGAR

### ESKIÁS SKURÐPLAN

VERKNÚMÉR	MKV.	STÆRÐ
1.161.242	1:500	A2
TEIKNINGANÚMÉR	ÚTGÁFA	
0SK-CDR-0101	1	

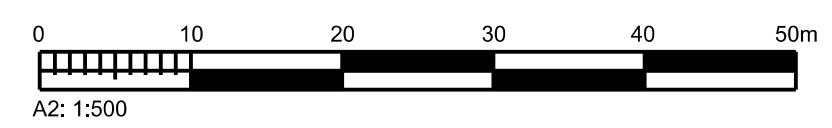



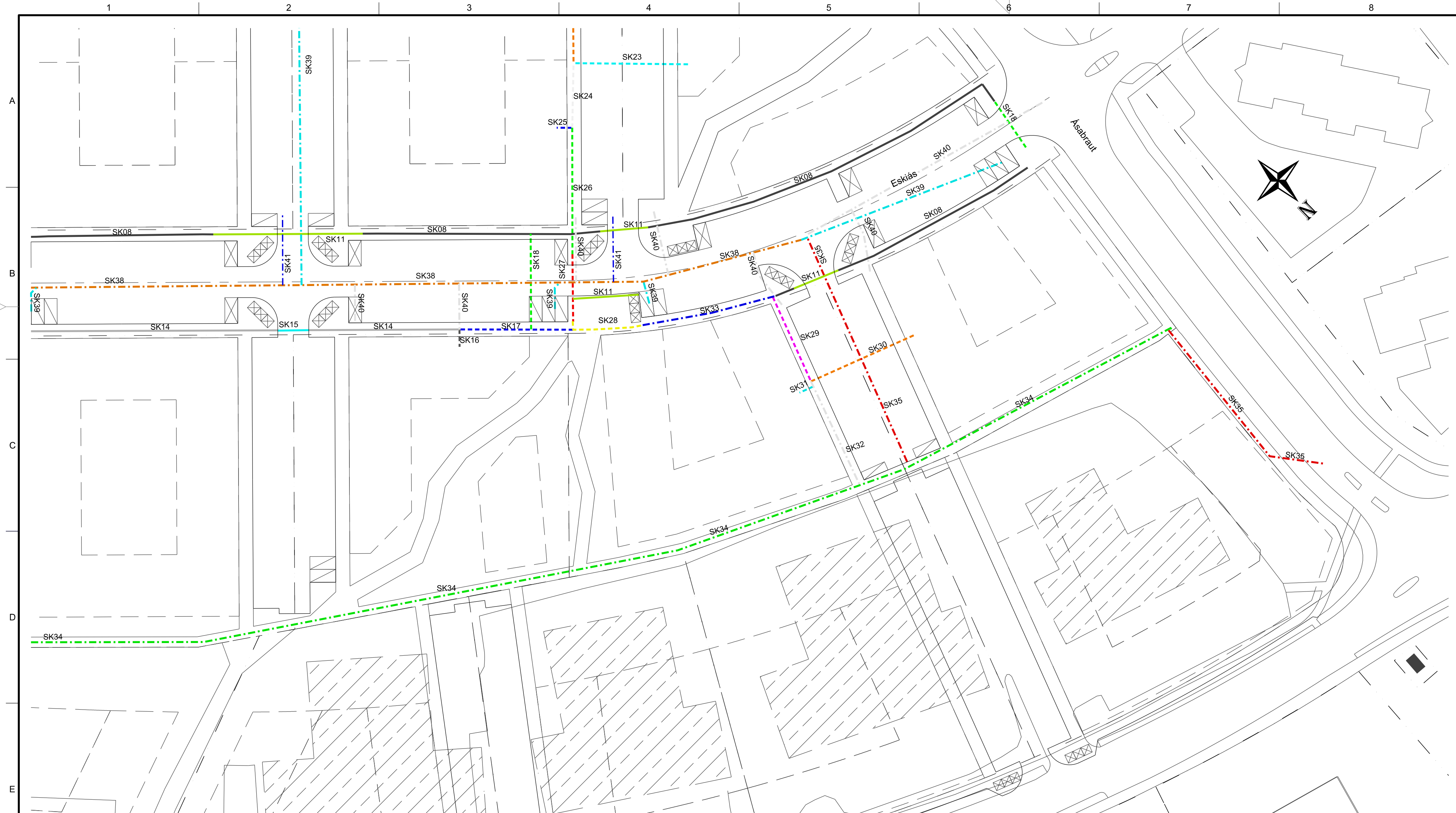

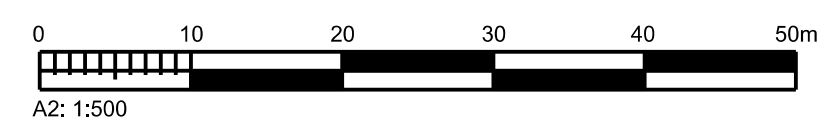

- |              |              |              |              |
|--------------|--------------|--------------|--------------|
| SKURÐSNÍÐ 1  | SKURÐSNÍÐ 14 | SKURÐSNÍÐ 27 | SKURÐSNÍÐ 40 |
| SKURÐSNÍÐ 2  | SKURÐSNÍÐ 15 | SKURÐSNÍÐ 28 | SKURÐSNÍÐ 41 |
| SKURÐSNÍÐ 3  | SKURÐSNÍÐ 16 | SKURÐSNÍÐ 29 |              |
| SKURÐSNÍÐ 4  | SKURÐSNÍÐ 17 | SKURÐSNÍÐ 30 |              |
| SKURÐSNÍÐ 5  | SKURÐSNÍÐ 18 | SKURÐSNÍÐ 31 |              |
| SKURÐSNÍÐ 6  | SKURÐSNÍÐ 19 | SKURÐSNÍÐ 32 |              |
| SKURÐSNÍÐ 7  | SKURÐSNÍÐ 20 | SKURÐSNÍÐ 33 |              |
| SKURÐSNÍÐ 8  | SKURÐSNÍÐ 21 | SKURÐSNÍÐ 34 |              |
| SKURÐSNÍÐ 9  | SKURÐSNÍÐ 22 | SKURÐSNÍÐ 35 |              |
| SKURÐSNÍÐ 10 | SKURÐSNÍÐ 23 | SKURÐSNÍÐ 36 |              |
| SKURÐSNÍÐ 11 | SKURÐSNÍÐ 24 | SKURÐSNÍÐ 37 |              |
| SKURÐSNÍÐ 12 | SKURÐSNÍÐ 25 | SKURÐSNÍÐ 38 |              |
| SKURÐSNÍÐ 13 | SKURÐSNÍÐ 26 | SKURÐSNÍÐ 39 |              |

SKURÐSNÍÐ: SJÁ TEIKNINGUM: 1161242-OSK-CDR-0111  
 1161242-OSK-CDR-0112  
 1161242-OSK-CDR-0113  
 1161242-OSK-CDR-0114



ÚTGÁFUFERILL						
ÚTG.	DAGS.	SKÝRINGAR	HANNAÐ	YFIRF.	SAMP.	
1	05.12.19	FRUMGERÐ	MG	SBJ	SBJ	

VERKKAUPI



HÖNNUÐUR



**MANNVIT**  
 Urðarhvarfi 6 203 Kópavogi Sími: 422 3000 Fax: 422 3001  
 www.mannvit.is mannvit@mannvit.is Kt: 430572-0169

© ÖLL AFNOT OG AFRITUN TEIKNINGA, AÐ HLUTA EÐA HEILD, ER HÁÐ SKRIFLEGU LEYFI HÖFUNDA.

DAGS. UNDIRSKRIFTAR F.H. MANNVITS (NAFN OG KT.)

HEITI VERKS

## ESKIÁS - STÓRÁS

GATNAGERÐ OG LAGNIR  
 210 GARDABÆR

HEITI TEIKNINGAR

### ESKIÁS

SKURÐPLAN

VERKNÚMÉR	MKV.	STÆRÐ
1.161.242	1:500	A2
TEIKNINGANÚMÉR	ÚTGÁFA	
0SK-CDR-0102	1	

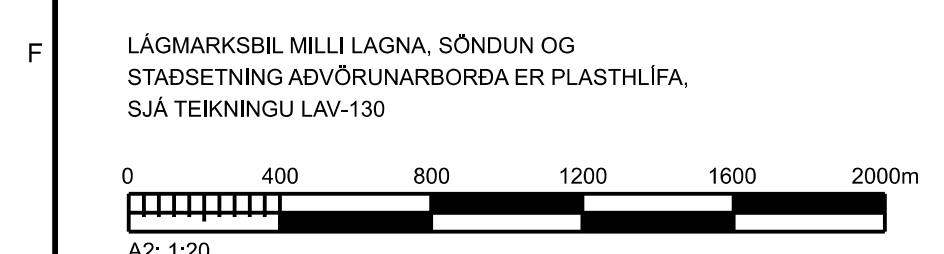
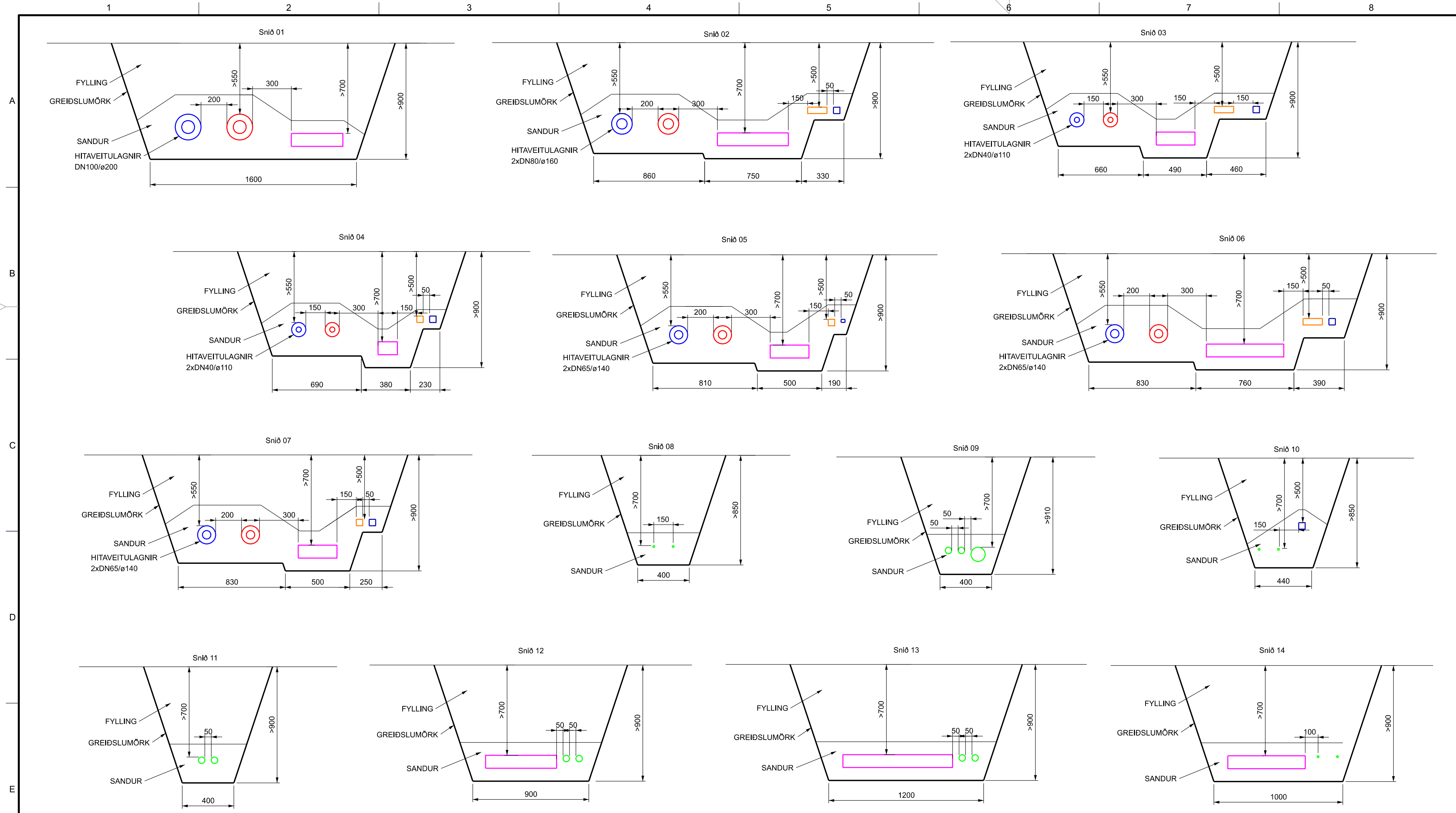

- HITAVEITULAGNIR - VEITUR
- KALDAVATNSLÖGN
- RAFSTRENGIR - HS VEITUR
- FJARKSIPTALAGNIR - MÍLA
- FJARKSIPTALAGNIR - GR
- GÖTULÝSING
- SKÓLP- OG REGNVATNSLAGNIR

ÚTGÁFUFERILL					
ÚTG.	DAGS.	SKÝRINGAR	HANNAÐ	YFIRF.	SAMP.
1	05.12.19	FRUMGERÐ	MG	SBJ	SBJ

VERKKAUPI

HÖNNUÐUR

Urðarhvarfi 6 203 Kópavogi Sími: 422 3000 Fax: 422 3001  
www.mannvit.is mannvit@mannvit.is Kt: 430572-0169

© ÖLL AFNOT OG AFRITUN TEIKNINGA, AÐ HLUTA EÐA HEILD, ER HÁÐ SKRIFLEGU LEYFI HÖFUNDA.

DAGS. UNDIRSKRIFTAR F.H. MANNVITS (NAFN OG KT.)

HEITI VERKS

## ESKIÁS - STÓRÁS

GATNAGERÐ OG LAGNIR  
210 GARDABÆR

HEITI TEIKNINGAR

### ESKIÁS

SKURÐSNIÐ 1-14

VERKNÚMÉR	MKV.	STÆRÐ
1.161.242	1:20	A2
TEIKNINGANÚMÉR	ÚTGÁFA	
0SK-CDR-0111	1	



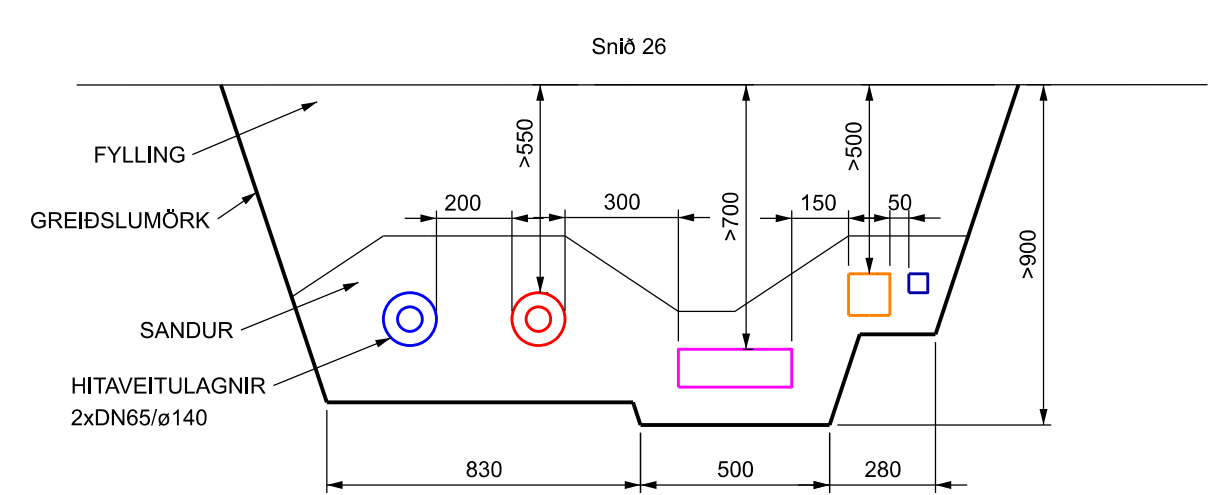
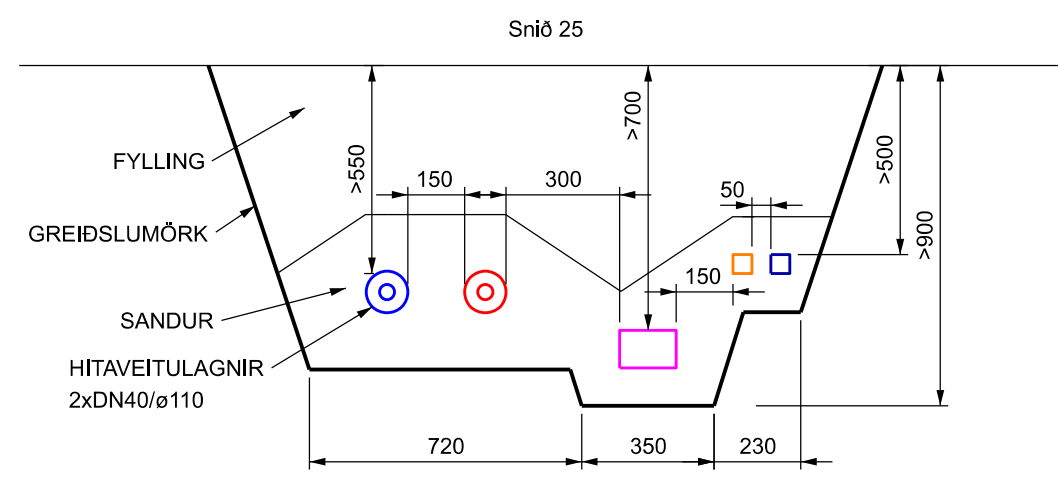
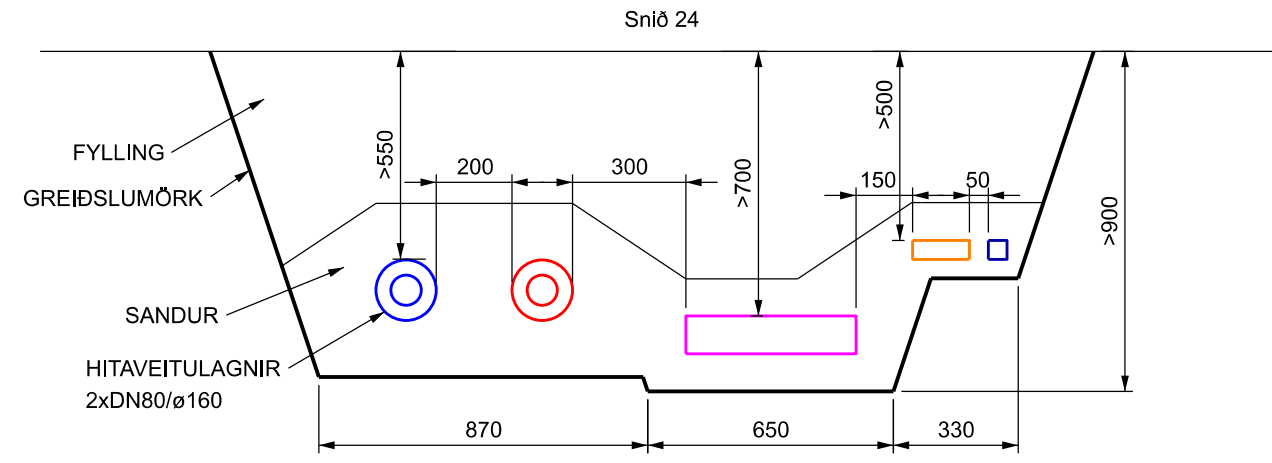
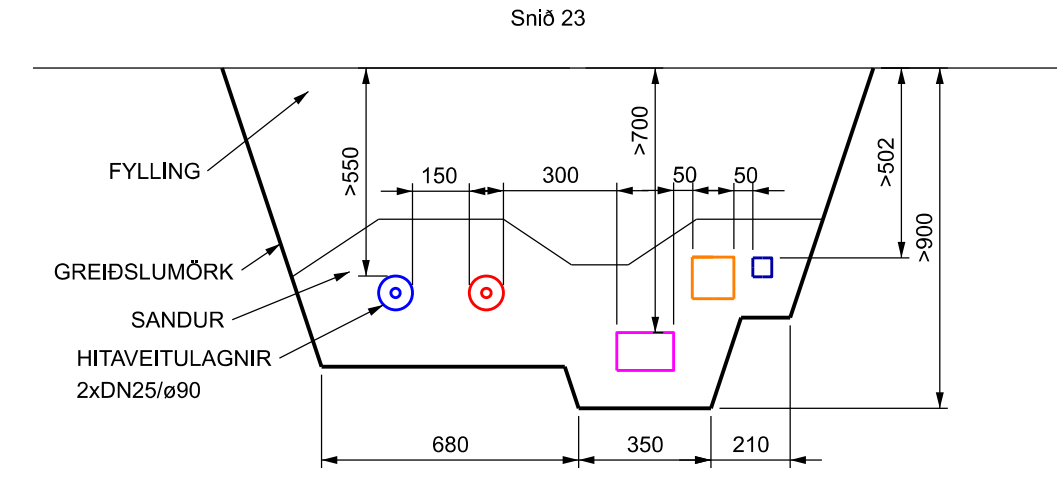
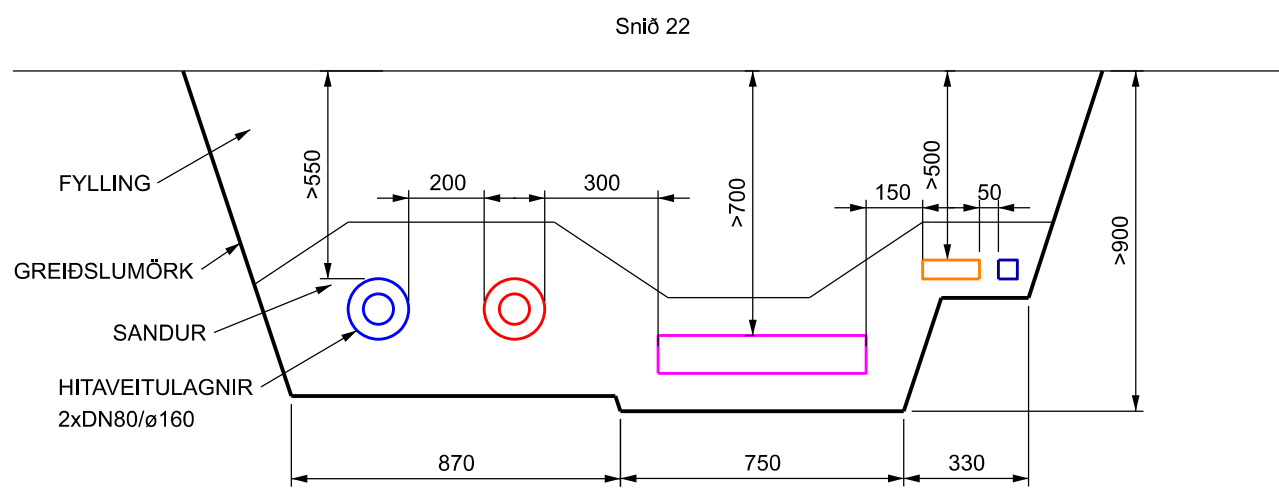
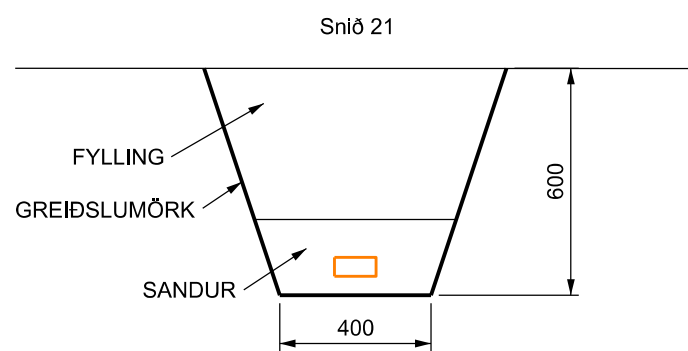
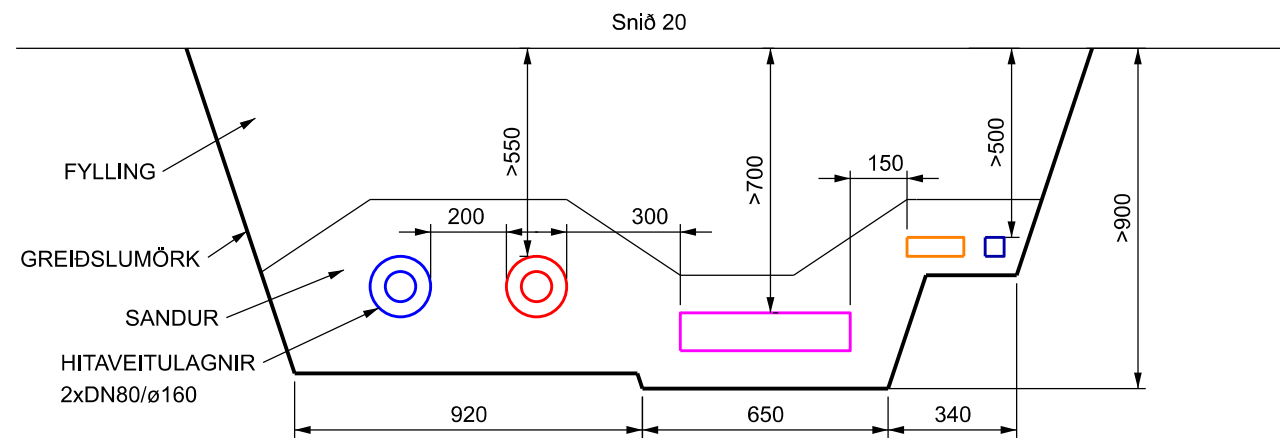
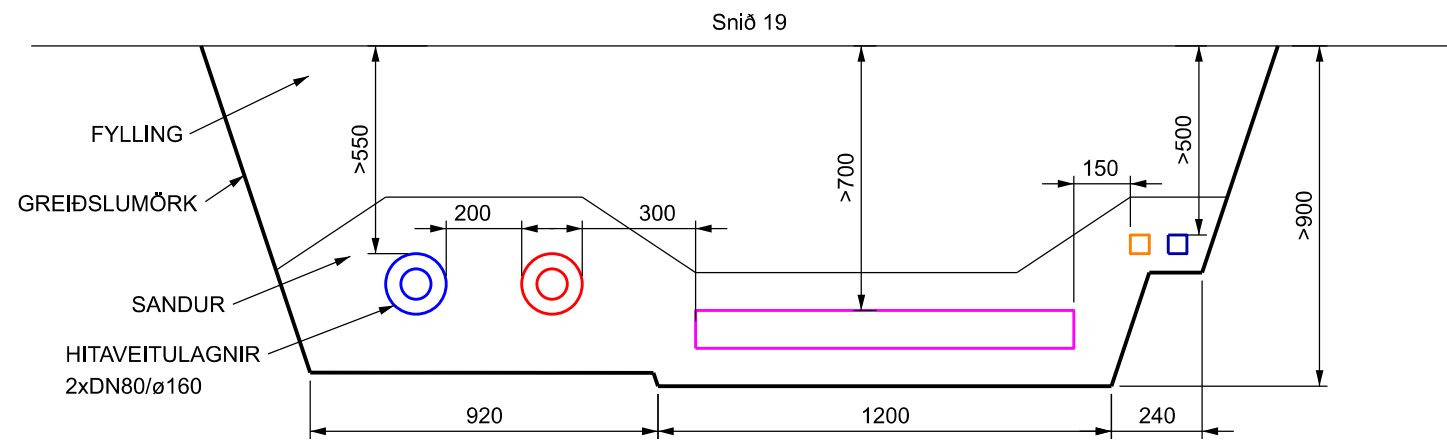
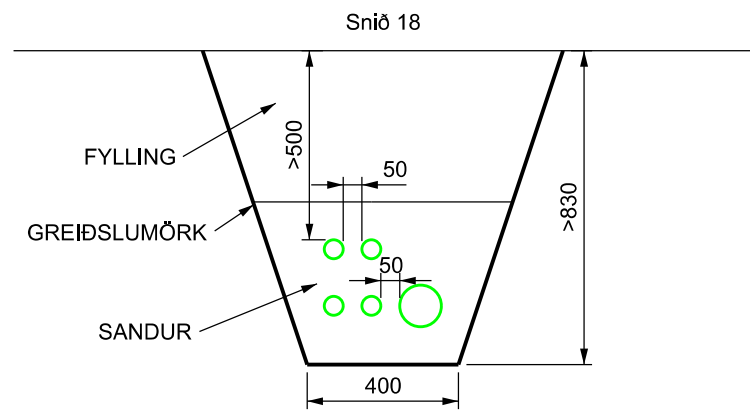
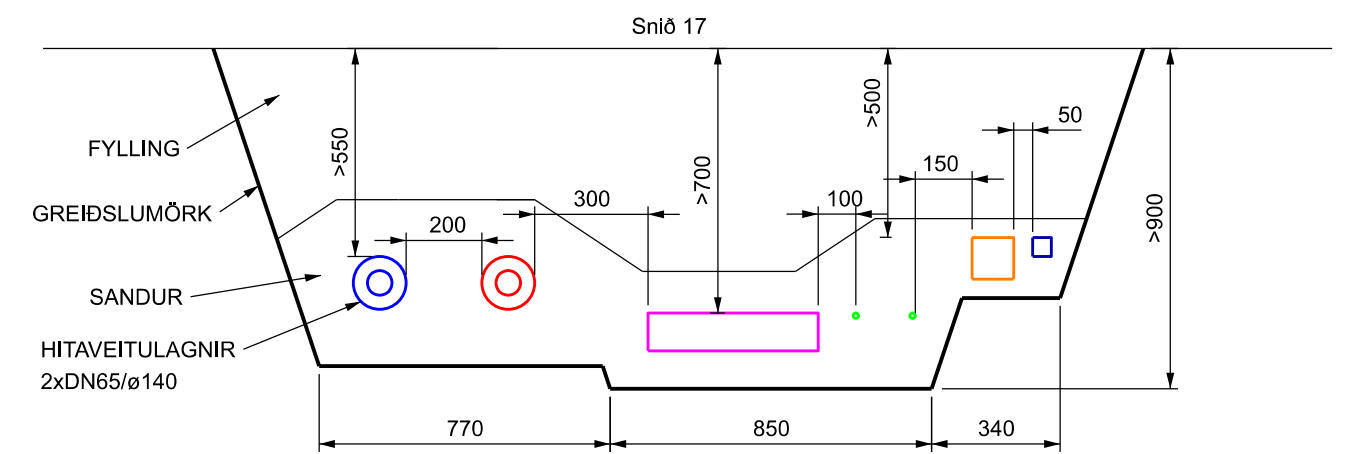
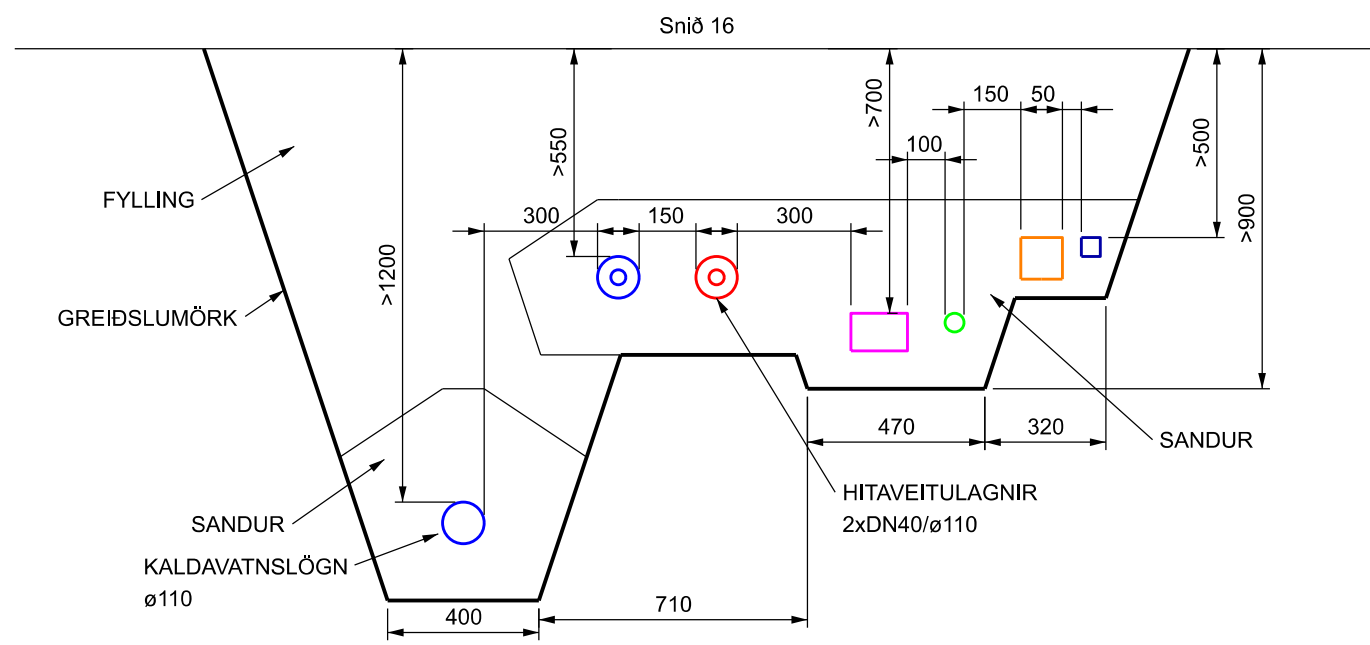
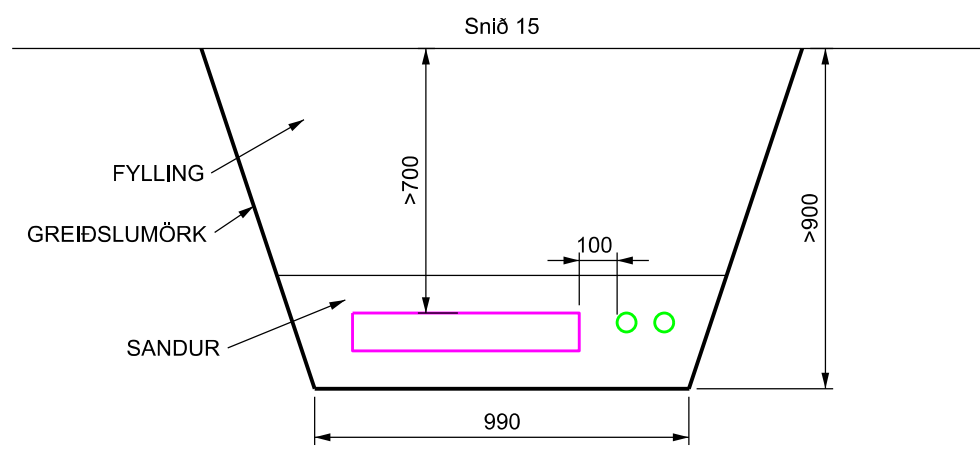

LÁGMARKSBÍL MILLI LAGNA, SÖNDUN OG STAÐSETNING AÐVÖRUNARBORÐA ER PLASTHLÍFA, SJÁ TEIKNINGU LAV-130

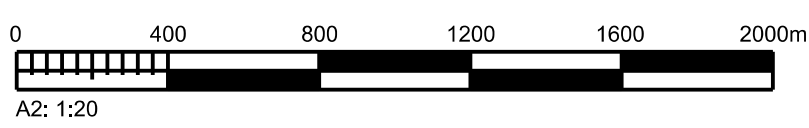

-   HITAVEITULAGNIR - VEITUR
-  KALDAVATNSLÖGN
-  RAFSTRENGIR - HS VEITUR
-  FJARKSIPTALAGNIR - MÍLA
-  FJARKSIPTALAGNIR - GR
-  GÖTULÝSING
-   SKÓLP- OG REGNVATNSLAGNIR

ÚTGÁFUFERILL					
ÚTG.	DAGS.	SKÝRINGAR	HANNAÐ	YFIRF.	SAMP.
1	05.12.19	FRUMGERÐ	MG	SBJ	SBJ

VERKKAUPI



HÖNNUÐUR



**MANNVIT**  
 Urðarhvarfi 6 203 Kópavogi Sími: 422 3000 Fax: 422 3001  
 www.mannvit.is mannvit@mannvit.is Kt: 430572-0169

© ÖLL AFNOT OG AFRITUN TEIKNINGA, AÐ HLUTA EÐA HEILD, ER HÁÐ SKRIFLEGU LEYFI HÖFUNDA.

DAGS. UNDIRSKRIFTAR F.H. MANNVITS (NAFN OG KT.)

HEITI VERKS

## ESKIÁS - STÓRÁS

GATNAGERÐ OG LAGNIR  
210 GARDABÆR

HEITI TEIKNINGAR

### ESKIÁS

SKURÐSNIÐ 15-26

VERKNÚMÉR	MKV.	STÆRÐ
1.161.242	1:20	A2
TEIKNINGANÚMÉR	ÚTGÁFA	
0SK-CDR-0112	1	

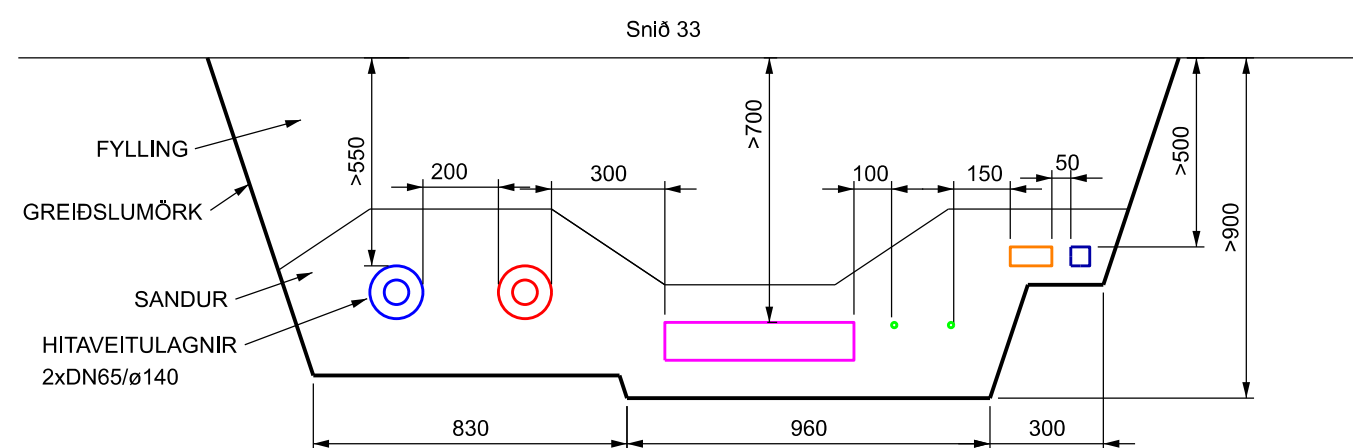
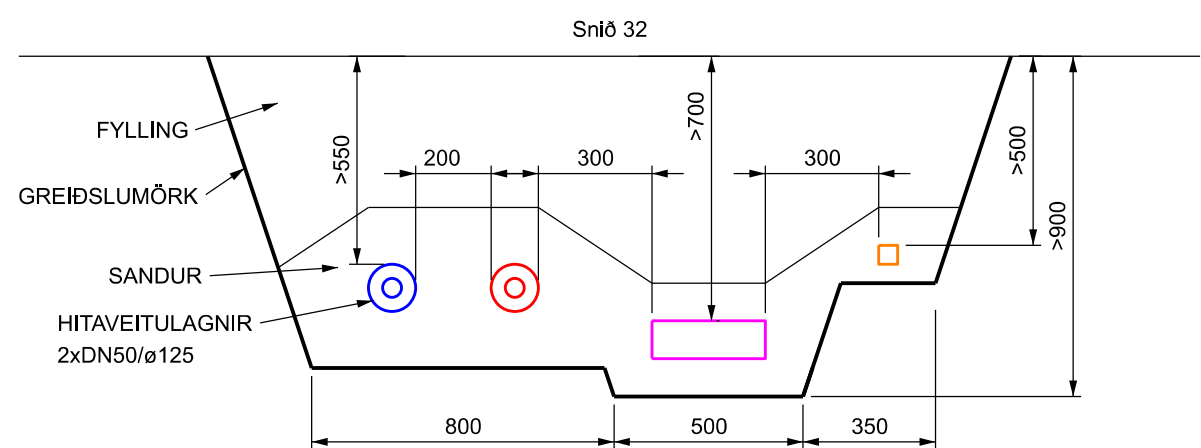
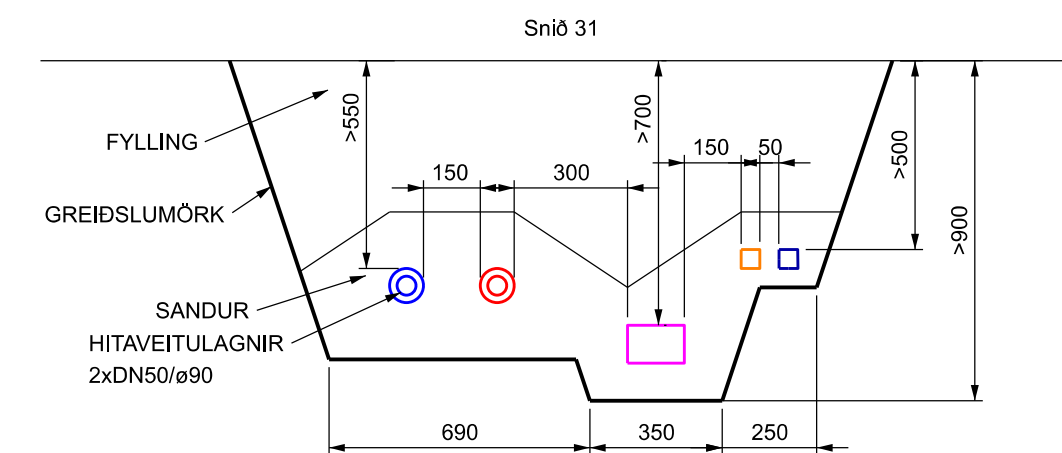
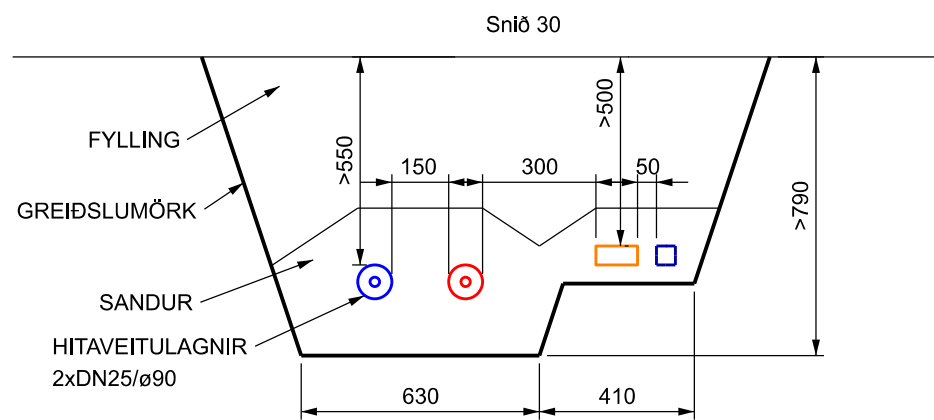
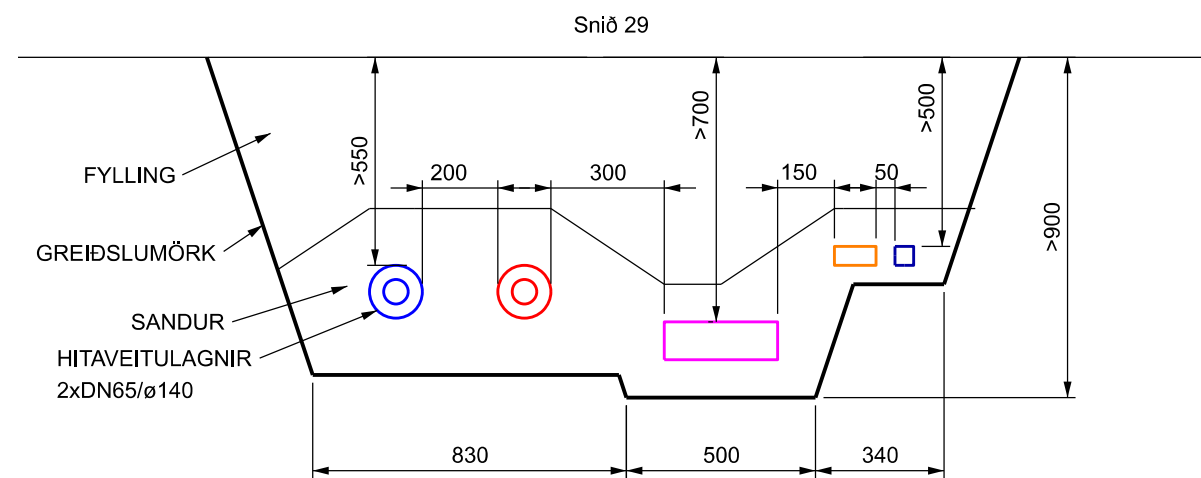
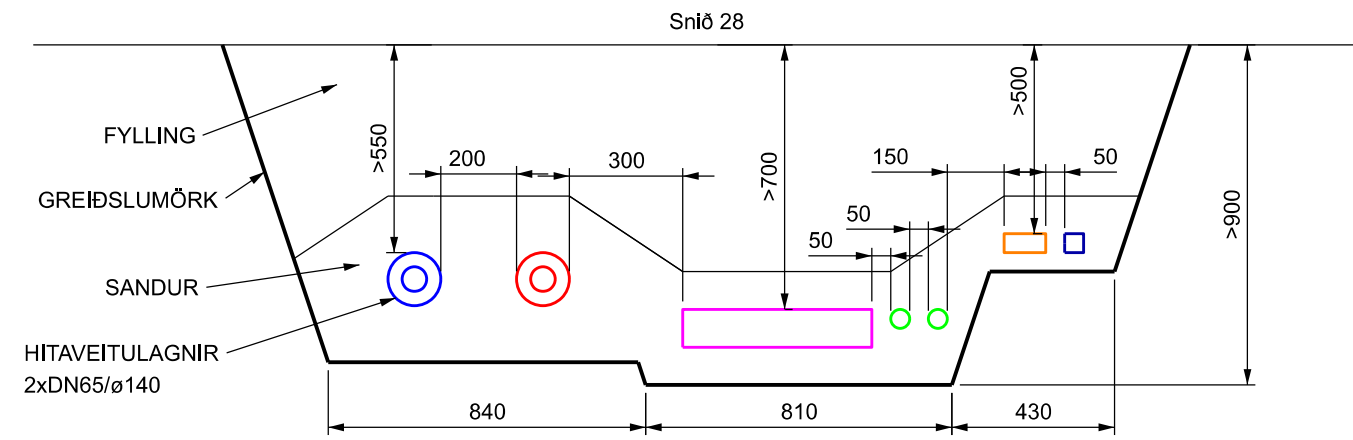
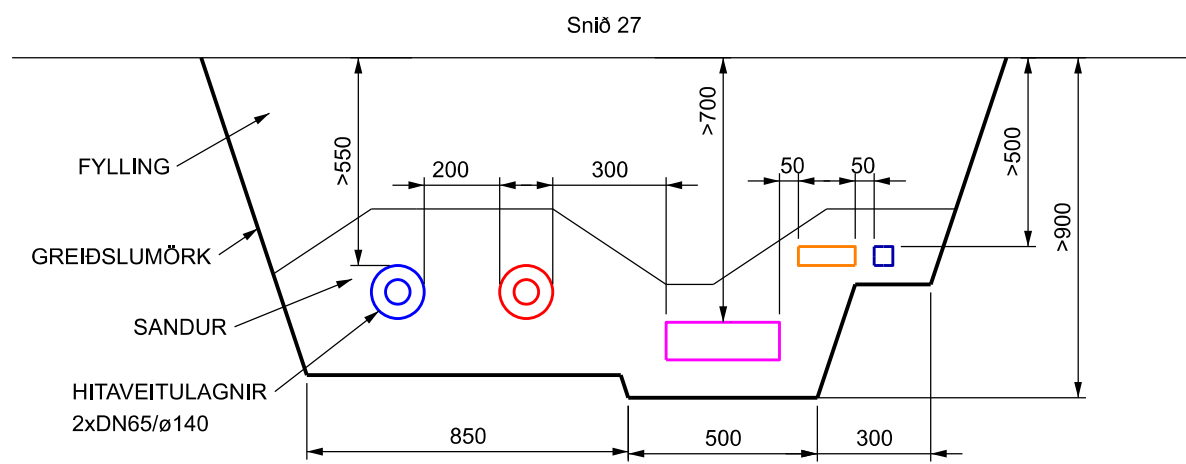

LÁGMARKSBÍL MILLI LAGNA, SÖNDUN OG STADSETNING AÐVÖRUNARBORÐA ER PLASTHLÍFA, SJÁ TEIKNINGU LAV-130

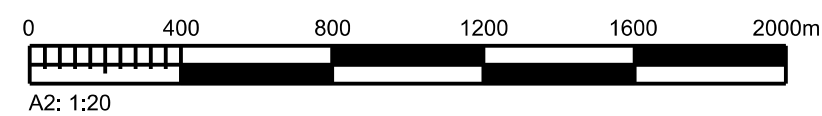

- HITAVEITULAGNIR - VEITUR
- KALDAVATNSLÖGN
- RAFSTRENGIR - HS VEITUR
- FJARKSIPTALAGNIR - MÍLA
- FJARKSIPTALAGNIR - GR
- GÖTULÝSING
- SKÓLP- OG REGNVATNSLAGNIR

### ÚTGÁFUFERILL

ÚTG.	DAGS.	SKÝRINGAR	HANNAÐ	YFIRF.	SAMP.
1	05.12.19	FRUMGERÐ	MG	SBJ	SBJ

VERKKAUPI



HÖNNUÐUR



**MANNVIT**

Urðarhvarfi 6 203 Kópavogi Sími: 422 3000 Fax: 422 3001  
www.mannvit.is mannvit@mannvit.is Kt: 430572-0169

© ÖLL AFNOT OG AFRITUN TEIKNINGA, AÐ HLUTA EÐA HEILD, ER HÁÐ SKRIFLEGU LEYFI HÖFUNDA.

DAGS. UNDIRSKRIFTAR

F.H. MANNVITS (NAFN OG KT.)

HEITI VERKS

**ESKIÁS - STÓRÁS**  
GATNAGERÐ OG LAGNIR  
210 GARÐABÆR

HEITI TEIKNINGAR

**ESKIÁS**  
SKURÐSNIÐ 27-34

VERKNÚMÉR

1.161.242

MKV.

1:20

STÆRÐ

A2

TEIKNINGANÚMÉR

0SK-CDR-0113

ÚTGÁFA

1

NÚVERANDI LANDHÆÐ  
CA. 27 m

Snið 34

Snið 35

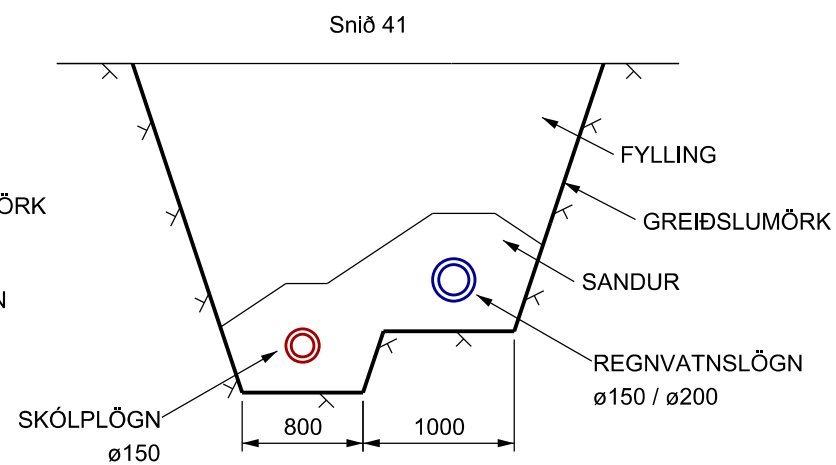
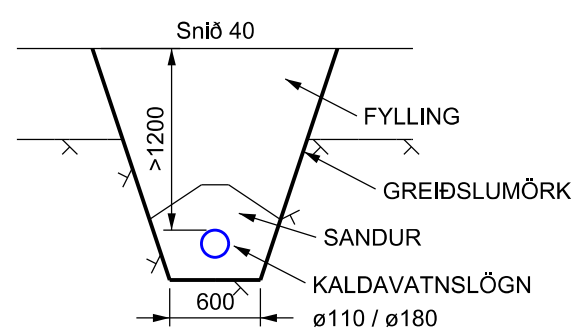
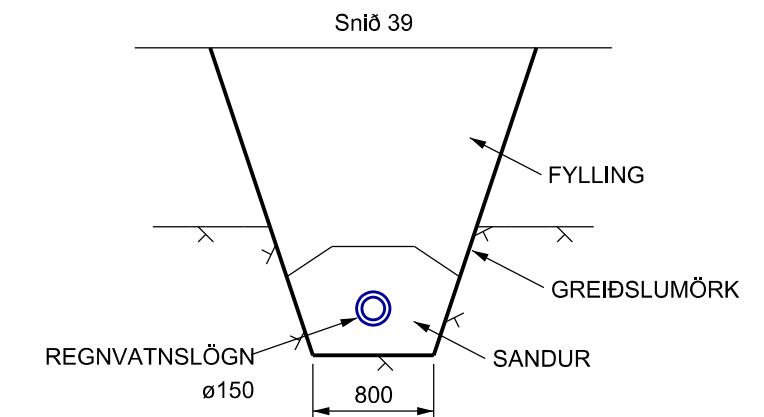
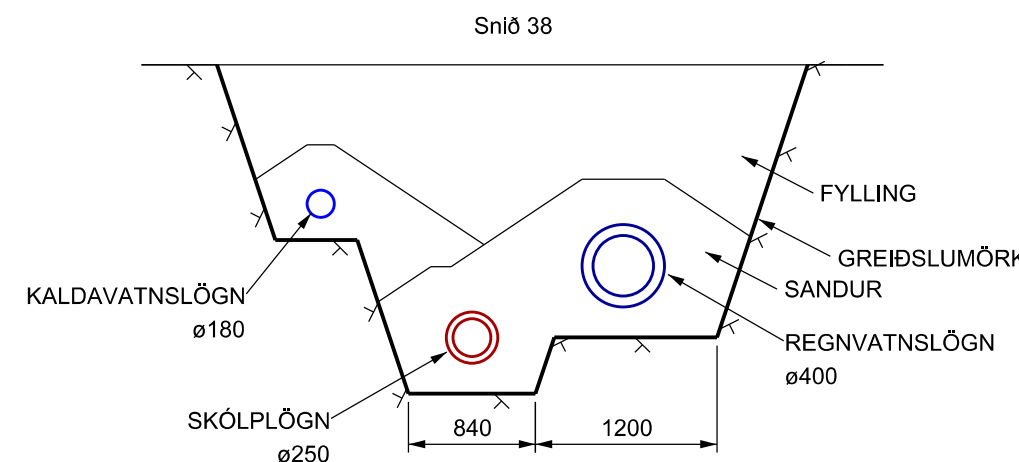
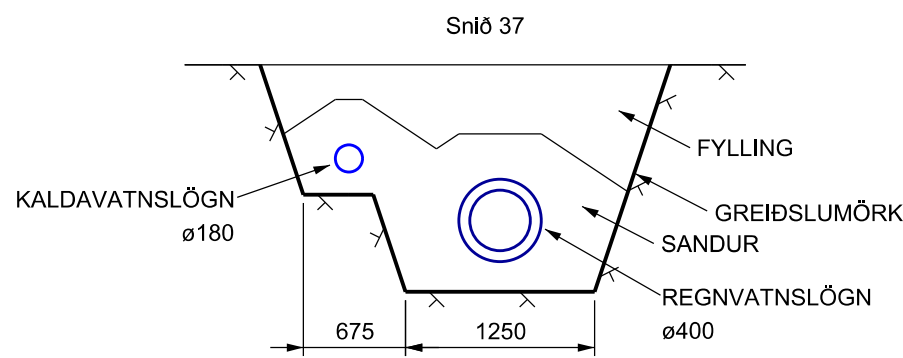
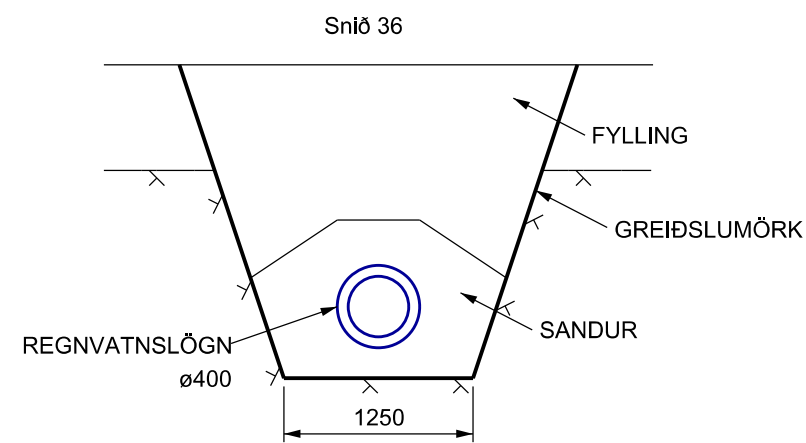
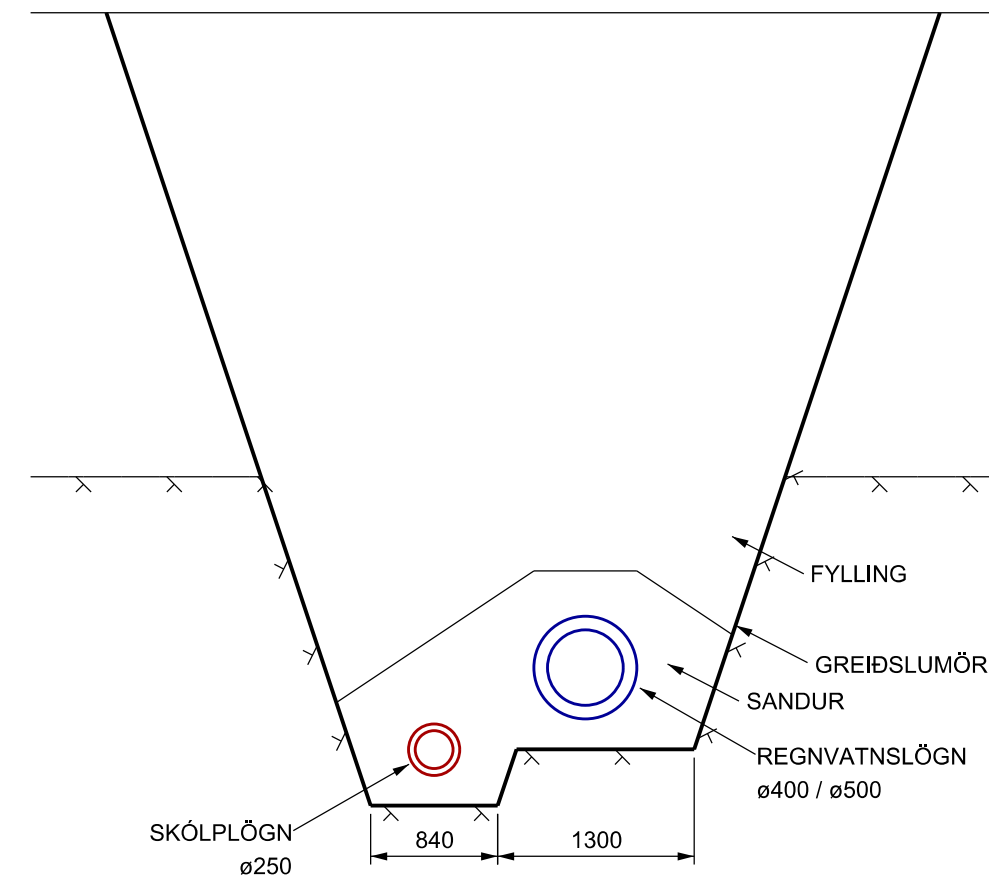
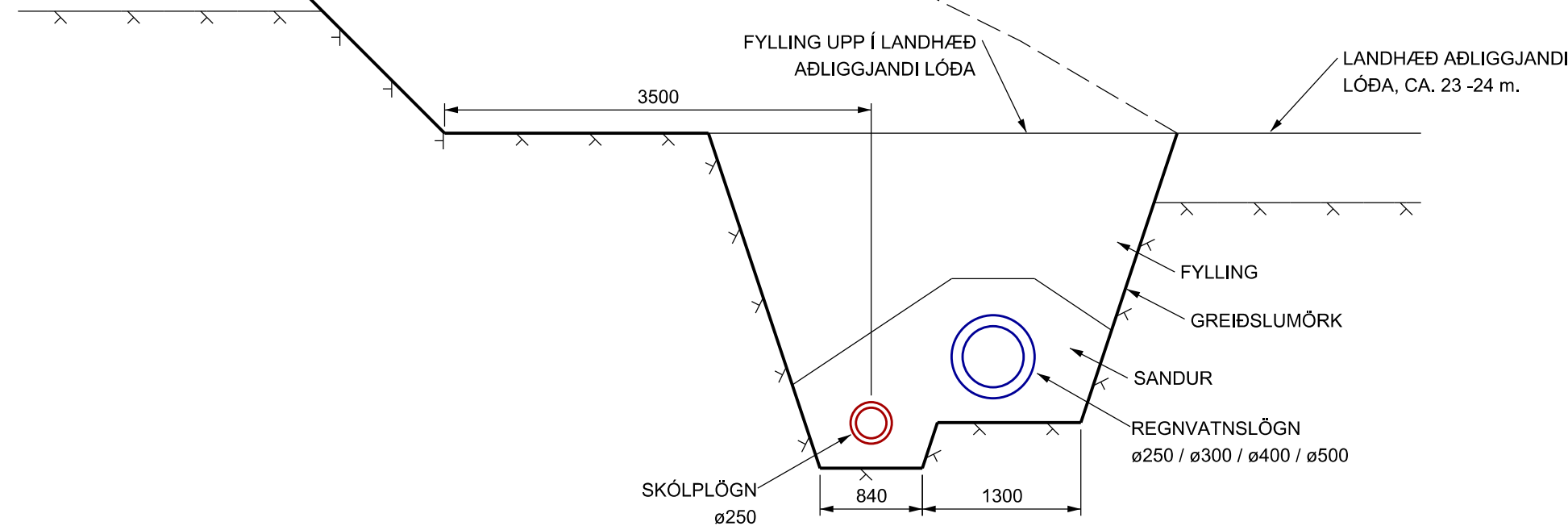

LÁGMARKSBIL MILLI LAGNA, SÖNDUN OG  
STAÐSETNING AÐVÖRUNARBORÐA ER PLASTHLÍFA,  
SJÁ TEIKNINGU LAV-130

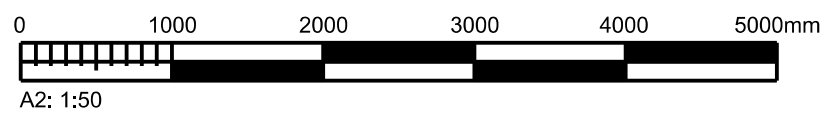

- HITAVEITULAGNIR - VEITUR
- KALDAVATNSLÖGN
- RAFSTRENGIR - HS VEITUR
- FJARKSIPTALAGNIR - MÍLA
- FJARKSIPTALAGNIR - GR
- GÖTULÝSING
- SKÓLP- OG REGNVATNSLAGNIR

ÚTGÁFUFERILL

ÚTG.	DAGS.	SKÝRINGAR	HANNAÐ	YFIRF.	SAMP.
1	05.12.19	FRUMGERÐ	MG	SBJ	SBJ

VERKKAUPI



HÖNNUÐUR



**MANNVIT**

Urðarharfi 6 203 Kópavogi Sími: 422 3000 Fax: 422 3001  
www.mannvit.is mannvit@mannvit.is Kt: 430572-0169

© ÖLL AFNOT OG AFRITUN TEIKNINGA, AÐ HLUTA EÐA HEILD, ER HÁÐ SKRIFLEGU LEYFI HÖFUNDA.

DAGS. UNDIRSKRIFTAR

F.H. MANNVITS (NAFN OG KT.)

HEITI VERKS

**ESKIÁS - STÓRÁS**  
GATNAGERÐ OG LAGNIR  
210 GARDABÆR

HEITI TEIKNINGAR

**ESKIÁS**  
SKURÐSNIÐ 35-42

VERKNÚMÉR

1.161.242

MKV.

1:50

STÆRÐ

A2

TEIKNINGANÚMÉR

0SK-CDR-0114

ÚTGÁFA

1

## LEIÐBEINANDI KENNISNIÐ

ÁVALT ÞARF AÐ TAKA TILLIT TIL STÆRÐAR LAGNA OG AÐSTÆÐNA Á HVERJUM STAÐ VIÐ HÖNNUN. NÁNARI ÚTFÆRSLUR ERU AÐ FINNA Á SÉRTEIKNINGUM VIÐKOMANDI MIÐLA

LEITAST SKAL VIÐ AÐ FYRIRKOMULAG SÉ ÞANNIG AÐ LÖGN LIGGI EKKI OFANÁ ANNARRI LÖGN LÁGMARKSBREIDD Í SKURÐBOTN ER 400 mm

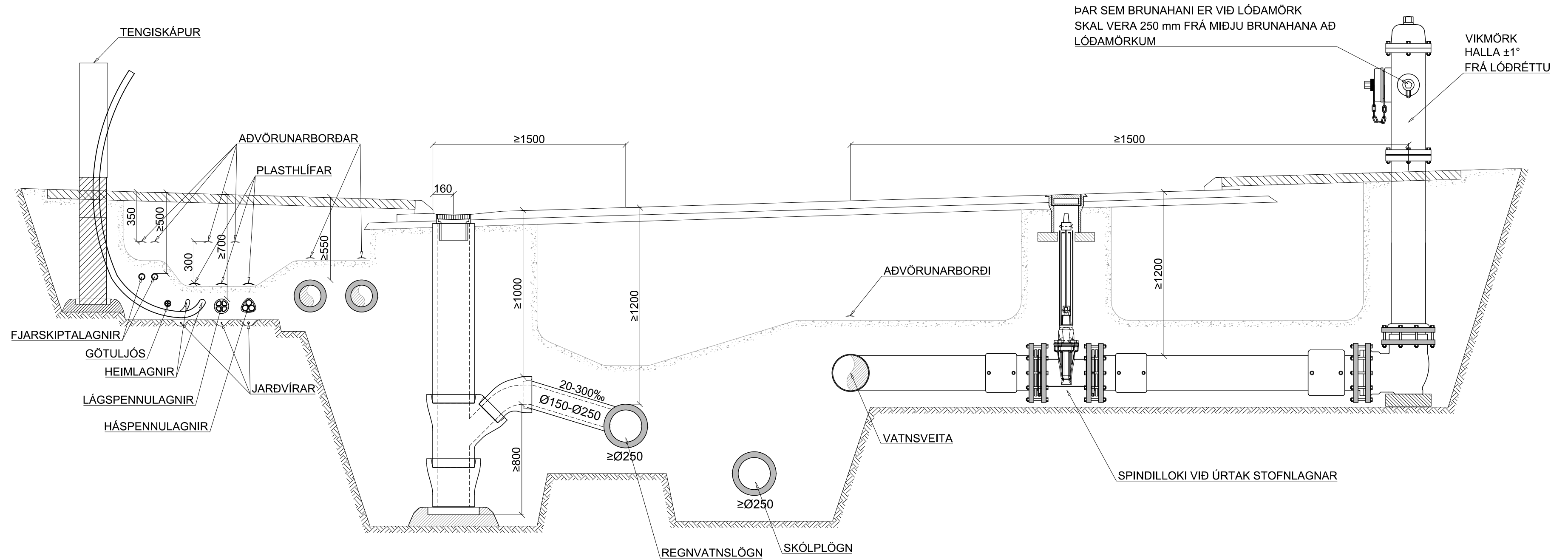

ÞAR SEM BRUNAHANI ER VIÐ LÓÐAMÖRK SKAL VERA 250 mm FRÁ MIÐJU BRUNAHANA AÐ LÓÐAMÖRKUM

VIKMÖRK HALLA ±1° FRÁ LÓÐRÉTTU

### LÁGMARKSBIL MILLI LAGNA [mm]

	HITAVEITULAGNIR	KALDAVATNSLAGNIR	FRÁVEITULAGNIR <sup>2</sup>	HÁSPENNULAGNIR	LÁGSPENNULAGNIR	ÍDRÁTTARRÖR	FJARSKIPTALAGNIR	LÁGMARKS HULA
HITAVEITULAGNIR	[sjá söndun]	300	1000 <sup>1</sup>	300	300	150	300	550
KALDAVATNSLAGNIR	300	[sjá söndun]	1000 <sup>1</sup>	300	300	200	300	1200
FRÁVEITULAGNIR <sup>2</sup>	1000 <sup>1</sup>	1000 <sup>1</sup>	1000 <sup>3</sup>	750	750	750	750	1200
HÁSPENNULAGNIR	300	300	750	[sjá söndun]	100	50	150	700
LÁGSPENNULAGNIR	300	300	750	100	[sjá söndun]	50	150	700
ÍDRÁTTARRÖR	150	200	750	50	50	[sjá söndun]	50	700
FJARSKIPTALAGNIR	300	300	750	150	150	50		500

### SÖNDUN [MM]

YFIR	150	300	300	100	100	100
UNDIR	150	150	200	100	100	100
TIL HLIÐAR EFTIR YTRA ÞVERMÁLI						
≤ 110mm	150	150	150	100	70	50
>110 - 250mm	200	200	200	100	70	100
>250 - 400mm	250	250	250	100	70	250
>400 - 600mm	350	350	350	100	70	350
> 600mm	500	500	500	100	70	500

### LÁGMARKS BREIDD [mm] Í SKURÐBOTN EFTIR DÝPI SKURÐAR

DÝPI	LÁGMARKS SKURÐBREIDD
< 1,2m	400
1,2m - 1,8m	800
1,8m - 4m	1500
> 4m	2000

MÁL ERU Í mm NEMA ANNÆÐ SÉ TEKIÐ FRAM



Kvarði: 1:25

<sup>1</sup>FJARLÆGT MILLI RÖRVEGGJA SKAL VERA ≥1000 mm ÞEGAR VATNSVEITA (HV&KV) ER OFAR OG 1000+1.5\*h ÞEGAR VATNSVEITA ER NEÐAR (h ER HÆÐARMUNUR MIÐLÍNA RÖRA).

<sup>2</sup>SKÓLPLAGNIR SKULU LIGGJA NEÐAR EN REGNVATNSLAGNIR

<sup>3</sup>FJARLÆGÐ Á MILLI MIÐLÍNA FRÁVEITULAGNA. TRYGGJA ÞARF SÖNDUN LAGNA FRAMHJÁ FRÁVEITUBRUNNUM.

<sup>4</sup>ALLT AÐ 5 RÖR LEGGJAST SAMSIÐA. EF FLEIRRI ÞÁ ER LAGT Í LÖGUM. SJÁ NÁNAR Á SÉRTEIKNINGU RAFMAGNS.



Bæjarhalsi 1 · 110 Reykjavík  
Sími 516 6000 · Fax 516 6709  
www.veitur.is

### Staðalsnið Veitna

LAV-130

Allir miðlar

Leiðbeinandi kennisnið fyrir veitur

Hannað Veitur

Teiknað HMH

Yfirfarið

Samp.

Dags. 23.10.2018 Verkefnisnr.

Teikn.nr. LAV-130

2 Kvarði 1:25/A2



UPPGRAFINN JARÐVEGUR SKAL VERA A.M.K. Í FJARLÆGD FRÁ SKURÐBOTNI SEM JAFNGILDI DÝPI SKURÐAR (h) OG AÐ AUKI LÁGMARKI 1m FRÁ SKURÐBAKKA. UPPGRAFINN JARÐVEG SKAL ALDREI LEGGJA Í ADLÆGAN HALLA OFAN SKURÐAR.

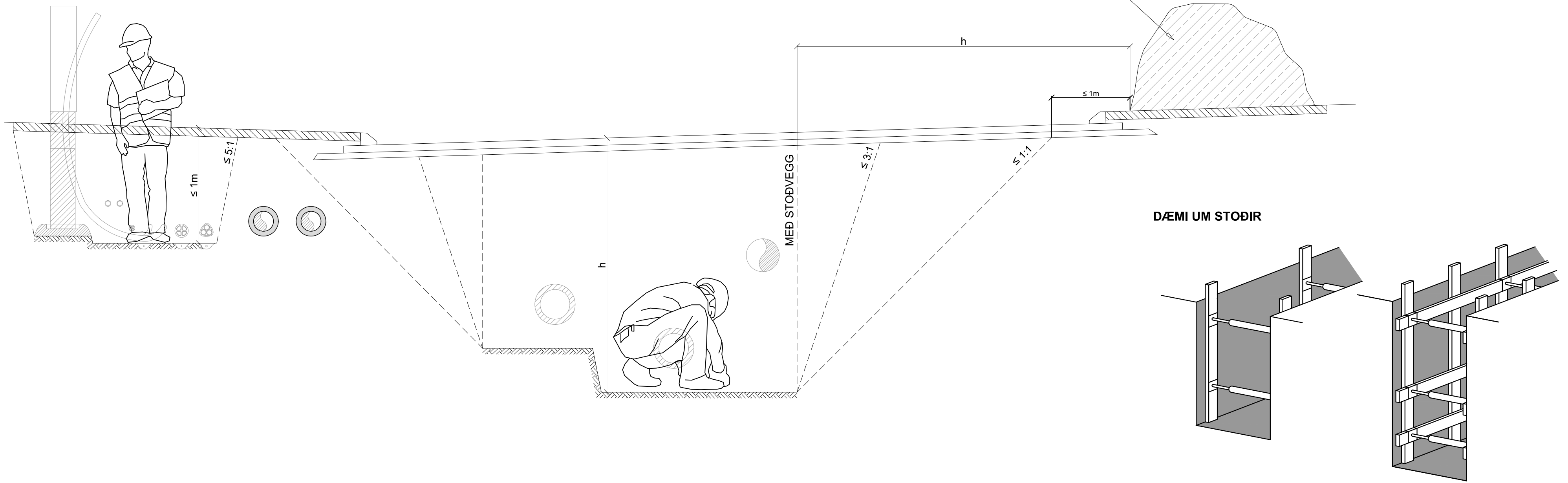

ÞEGAR FLÁI Á SKURÐVEGGJUM ER ÁKVEÐINN ÞARF AÐ TAKA TILLIT TIL AÐSTÆDNA HVERJU SINNI (JARÐVEGS, DÝPI SKURÐAR, GRUNNVATNSSTÖÐU, LENGÐAR, VEÐURFARS OG HVERSU LENGI SKURÐUR VERÐUR OPIN). EKKI ER HÆGT AÐ SETJA ALGILDAR REGLUR UM HVER ÞESSI FLÁI EIGI AÐ VERA. ÞESSI TEIKNING ER ÞVÍ EINUNGIS LEIÐBEINANDI VARÐANDI MÖGULEGA FLÁA.

**ENDANLEG ÁKVÖRDUN UM FLÁA SKAL ÁKVÖRDUD MED UMSJÓNARMANNI VERKSINS.**

DÝPT SKURÐAR OG VALINN FLÁI:

- EF DÝPI SKURÐAR ER MINNA EN 1 m OG STÍFLEIKI JARÐVEGS LEYFIR, ER HÆGT AÐ GRAFA MED FLÁA  $\le 5:1$ .
- EF DÝPI SKURÐAR ER MINNA EN 2 m OG STÍFLEIKI JARÐVEGS LEYFIR, ER HÆGT AÐ GRAFA MED FLÁA  $\le 3:1$ . VIÐ JARÐVEGSSKIPTAN JARÐVEG GILDIR 1:1.
- EF SKURÐUR ER DÝPRI EN 2 m BER AÐ VELJA FLÁA MIÐAÐ VIÐ VEIKASTA JARÐLAG Í FLÁA. TAFLA SÝNIR HVADA FLÁA HÆGT ER AÐ VELJA MIÐAÐ VIÐ MISMUNANDI JARÐVEG OG STÍFLEIKA.

TIL AÐ TRYGGJA STÆÐNI JARÐVEGS MÁ EINNIG NOTA STÖÐIR OG/EDA ÞÉTTTRÍÐIÐ NET Á HLIÐAR OG BAKKA. **EF SKURÐUR ER DÝPRI EN 2 m OG LÁGMARKSFLÁI NÆST EKKI BER AÐ STÍFA.**

SKILGREINING Á FÖSTUM OG LAUSUM JARÐLÖGUM ER Í EINFALDADRI MYND SKILGREIND Á EFTIRFARANDI MÁTA:

- **LAUS JARÐLÖG:** ÓÞJAPPAÐUR JARÐVEGUR, HEFUR LITLA VIÐLÖÐUN, HRYNUR ÚR FLÁA.
- **FÖST JARÐLÖG:** ÞJAPPAÐUR JARÐVEGUR, HEFUR MIKLA VIÐLÖÐUN, HRYNUR EKKI ÚR FLÁA ÞRÁTT FYRIR AÐ FLÁAR ERU MJÖG BRATTIR. ÞAÐ ER ERFITT AÐ GRAFA Í FASTANN JARÐVEG.

NÁKVÆM SKILGREINING Á JARÐLÖGUM SKAL ÁKVARÐAST AF FAGMÖNNUM.

**TÍMABUNDINN FLÁI** TELST VERA SKURÐUR/FLÁI SEM STENDUR SKEMUR EN 8 VIKUR, EN ER EINNIG HÁÐUR VEÐURFARSLEGUM AÐSTÆÐUM.

JARDEFNI	BRATTASTI LEYFILEGI FLÁI (h:l)		h l
	LAUS JARÐLÖG EÐA VARANLEGIR FLÁAR	FÖST JARÐLÖG OG/EDA TÍMABUNDINN FLÁI	
JÖKULRUÐNINGUR	RÆÐST AF RÁÐANDI KORNASTÆRÐ	3:1 (71°)	
BERGBROT/BÖGGLABERG	1:1,5 (33,7°)	1:1 (45°)	
MÖL	1:2 (26,5°)	1:1 (45°)	
SANDUR	1:2 (26,5°)	1:1 (45°)	
*FÍNSANDUR OG SILT	1:3 (18,4°)	1:1 (45°)	
MOLD	METIST HVERJU SINNI		
KLÖPP	FLÁI Á KLÖPP RÆÐST AF HVERSU SPRUNGIN KLÖPPIN ER. HÆGT ER AÐ FLEYGA KLÖPP $\le 5:1$ EN MÖGULEGA ÞARF AÐ LEGGJA NET YFIR KLÖPP TIL AÐ VERNDA FYRIR STEINHRUNI.		
* MÖGULEGA ÞARF AÐ GERA YFIRBORDSRÁÐSTAFANIR, T.D. LEGGJA DÚK YFIR JARÐVEGSFLÁA TIL AÐ FYRIRBYGGJA ÁGANG VATNS. O.S.FRV. METIÐ EFTIR AÐSTÆÐUM			

MÁL ERU Í mm NEMA ANNAÐ SÉ TEKID FRAM



Kvarði: 1:25

Útg. Dags. Lysing Han./Yfirf./Samp.



**Staðalsnið Veitna**  
LAV-131  
Allir miðlar  
Öryggi við skurðgröft og gryfjur

Hannað HMH/SOU  
Teiknað HMH  
Yfirfarið  
Samp.

Dags. 23.10.2018 Verkefnisnr.

Teikn.nr. LAV-131

1 Kvarði 1:25/A2



**ÚTVÍKKUN SKURÐAR Á PÍPUSAMSKEYTUM OG FRÁGANGUR Á PÍPUSAMSKEYTUM**

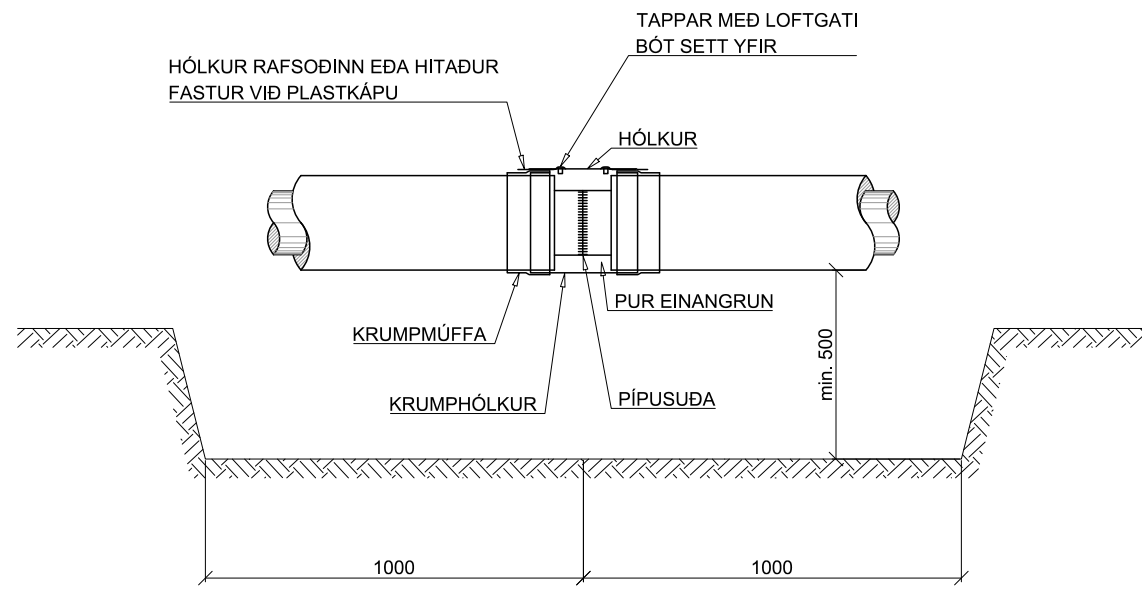

**ÚTVÍKKUN SKURÐAR Á SAMSEYKTUM PÍPNA OG ÞANA OG FRÁGANGUR Á SAMSEYKTUM PÍPNA OG ÞANA**

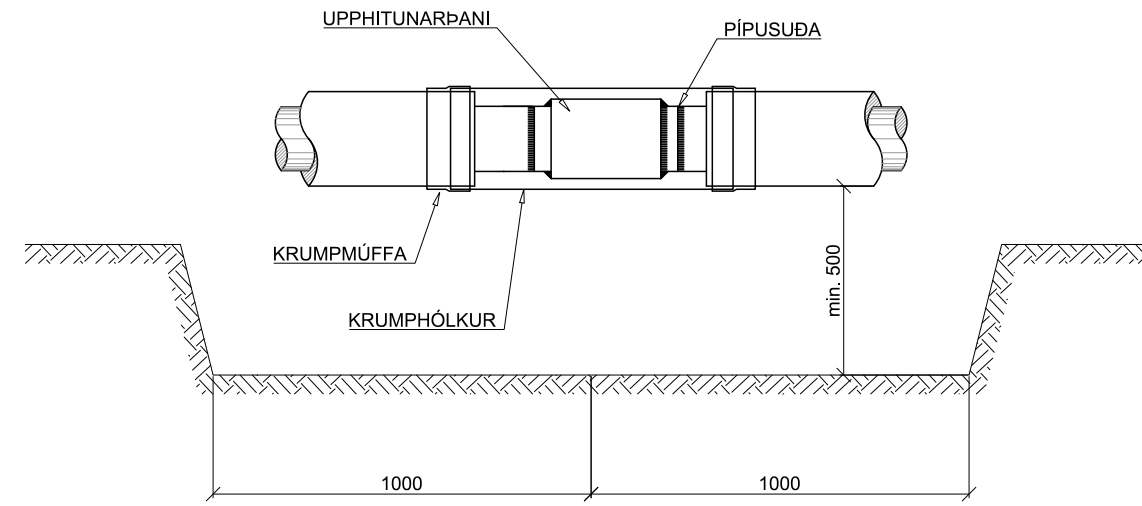

**FRÁGANGUR JARÐLOKA**

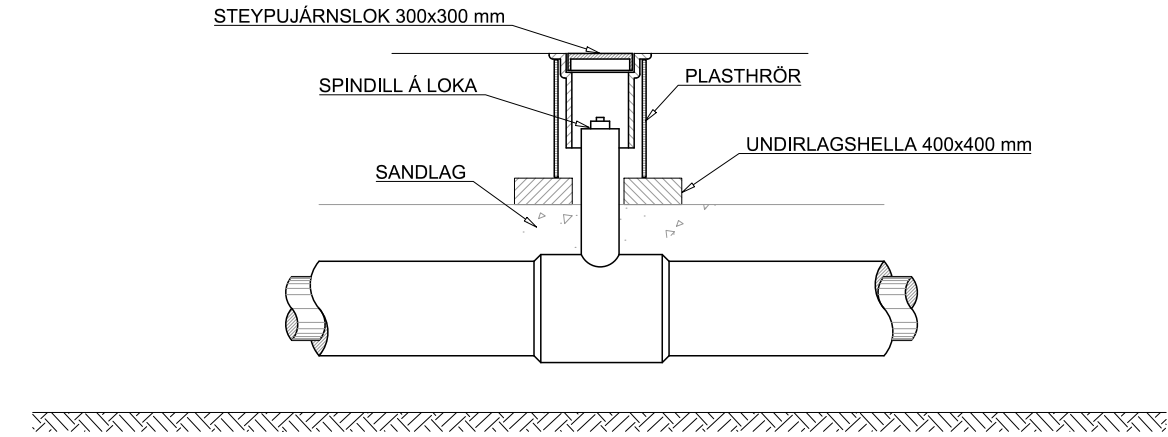

**JARÐVINNUSNIÐ**

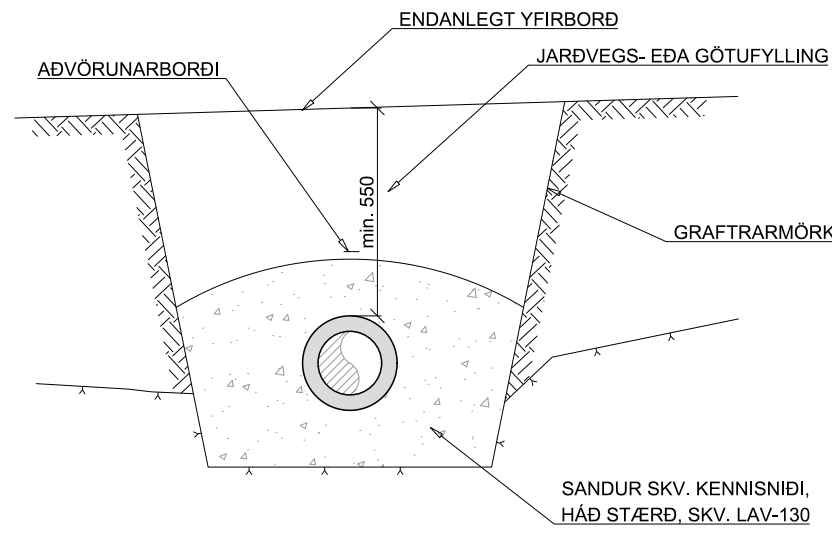

**FRÁGANGUR FRAUÐPLATNA HNÉ**

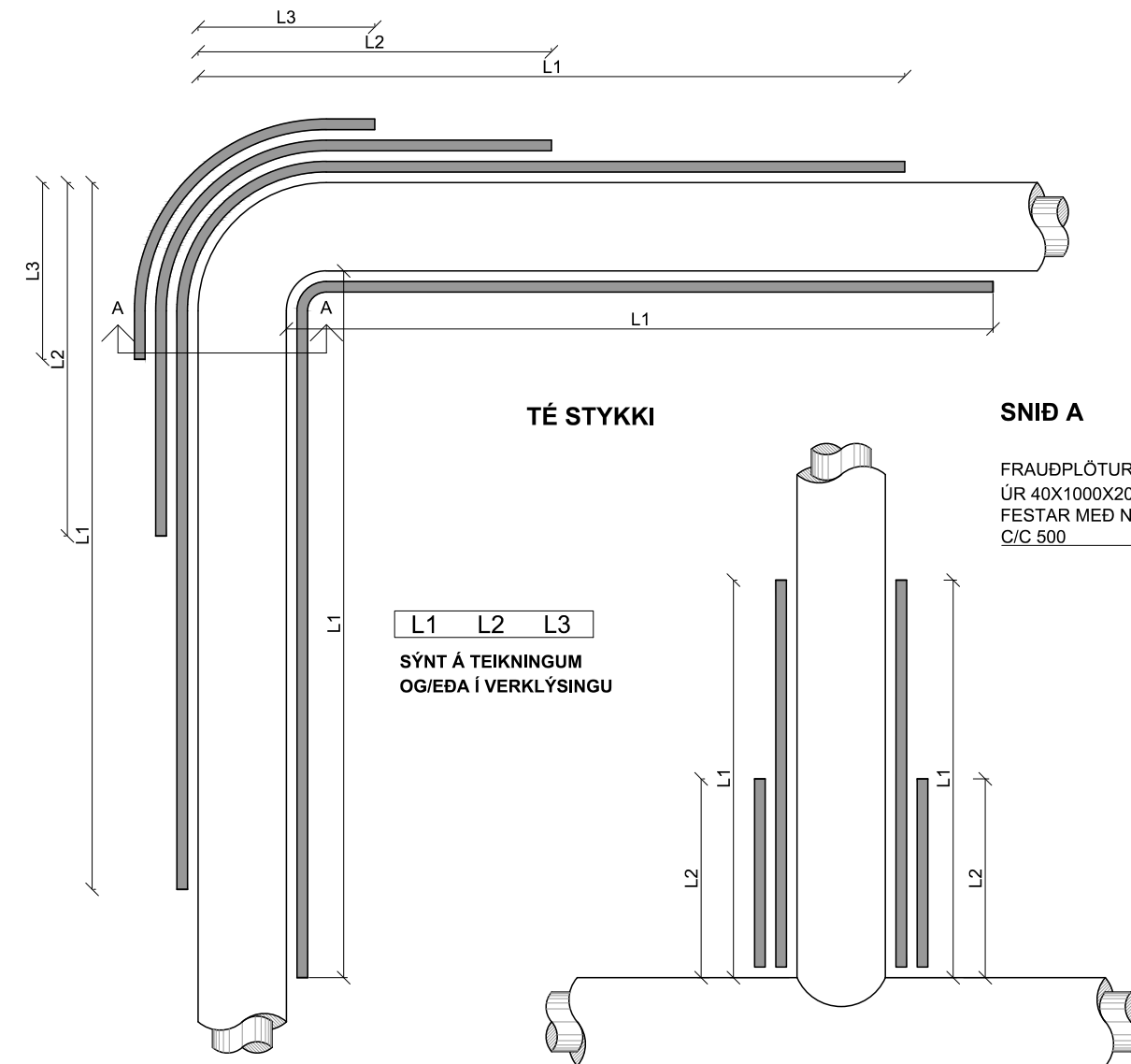

L1, L2 OG L3 GETA VERIÐ MISMUNANDI HVORUM MEGIN VIÐ HNÉ OG HVORUM MEGIN VIÐ TÉ STYKKI

**ÚTVÍKKUN SKURÐAR VIÐ PÍPUSAMSKEYTI**

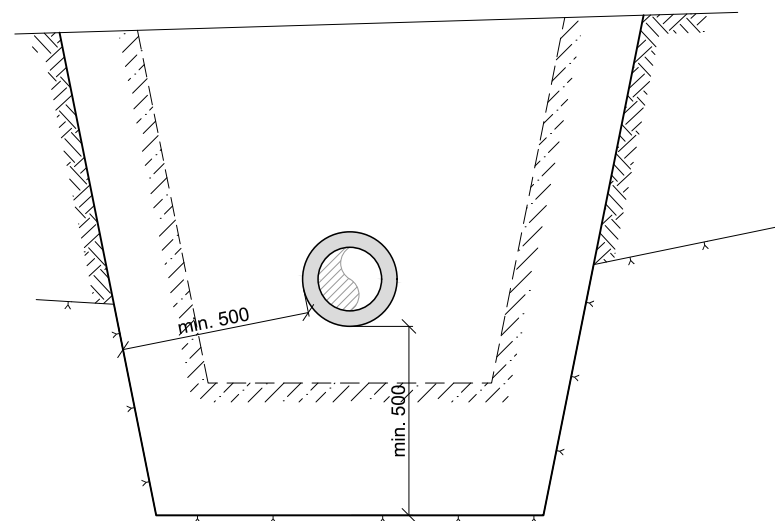

MÁL ERU Í mm NEMA ANNAÐ SÉ TEKIÐ FRAM

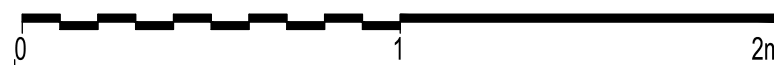

Kvarði: 1:20



Bæjarhálsi 1 · 110 Reykjavík  
Sími 516 6000 · Fax 516 6709  
www.veitur.is

**Staðalsnið hitaveitu**

LAV-360

Hitaveita

Snið, loki, útvíkkun og frauðplötur

Hannað Veitur

Teiknað HMH

Yfirfarið

Samp.

Útg. Dags. Lýsing

Han./Yfirf./Samp.

Dags. 22.10.2018 Verkefnisnr.

Teikn.nr. LAV-360

1 Kvarði 1:20/A2

**BRUNAHANI**

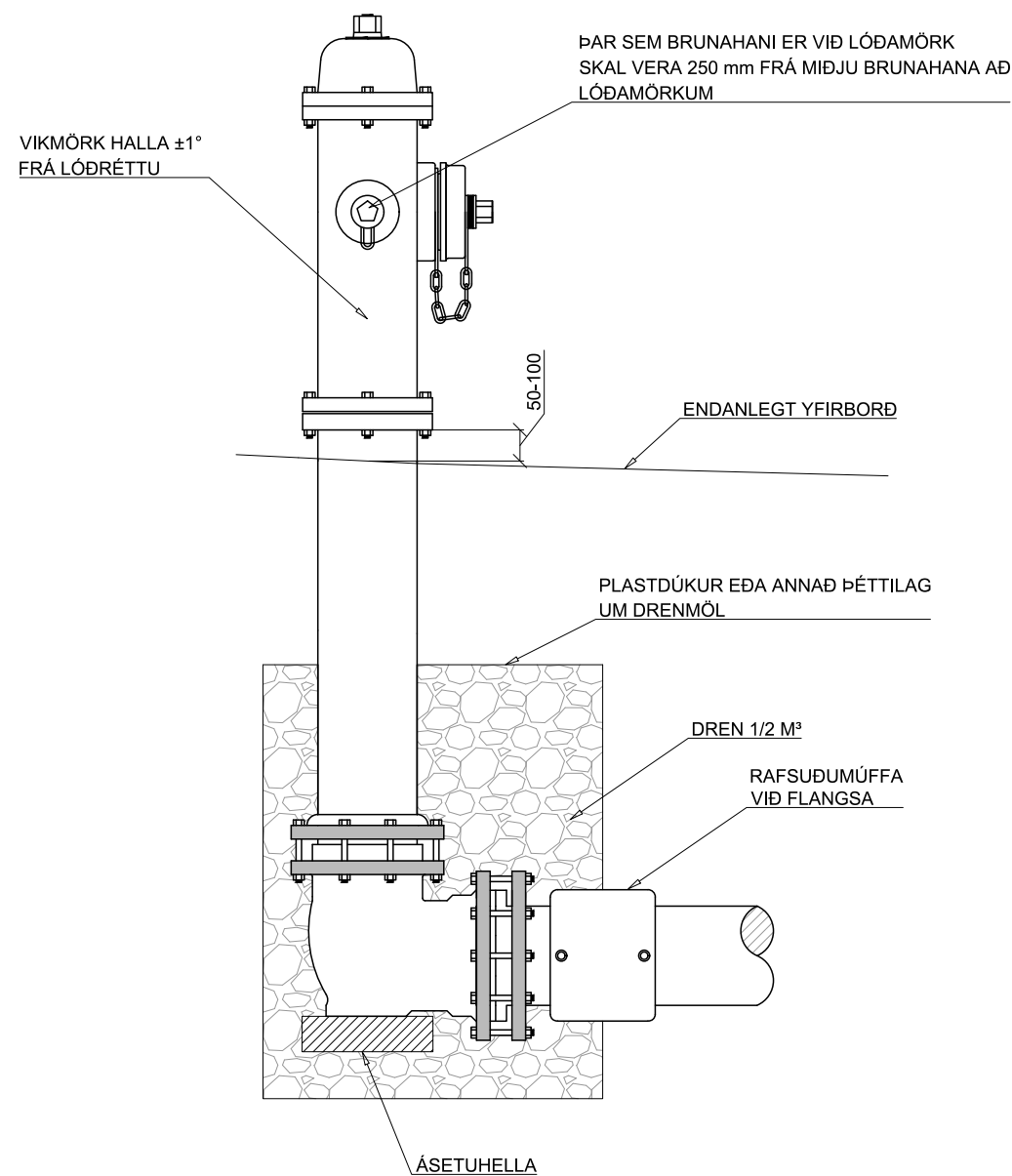

**LOKI OG SPINDILL GRUNNMYND:**

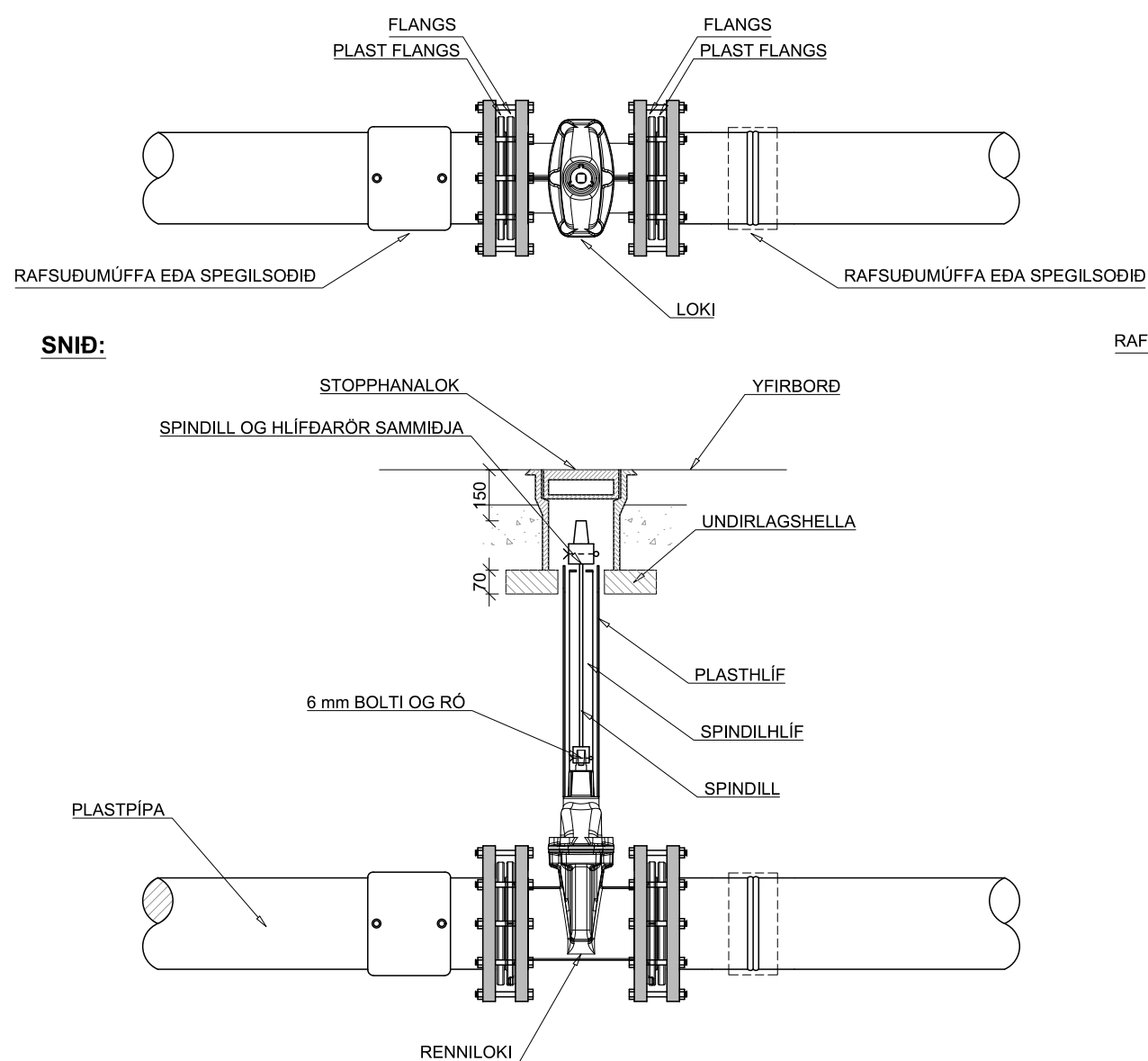

**FRÁGANGUR VID GREIN:**

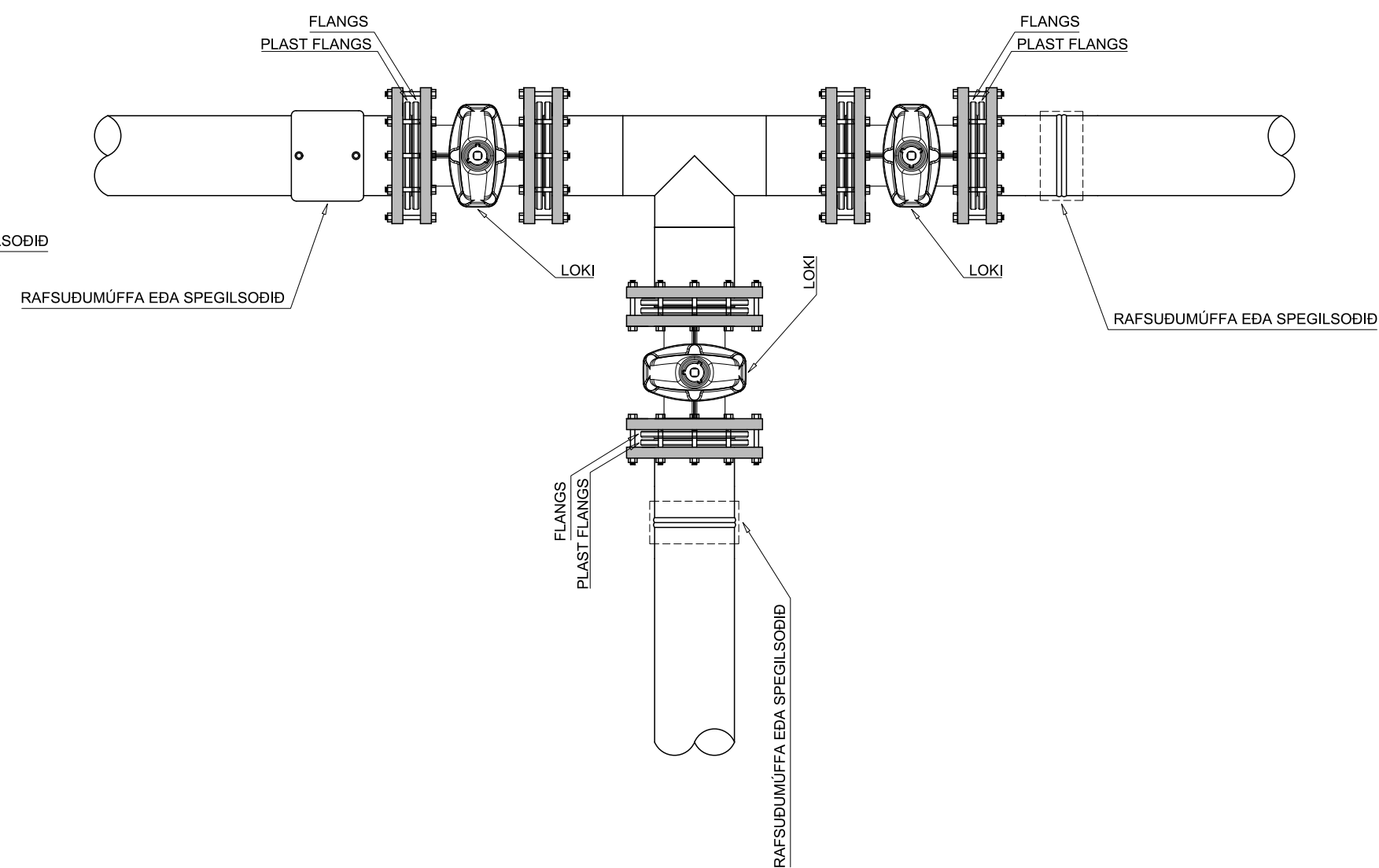

**JARÐVEGSSNIÐ VATNSVEITU**

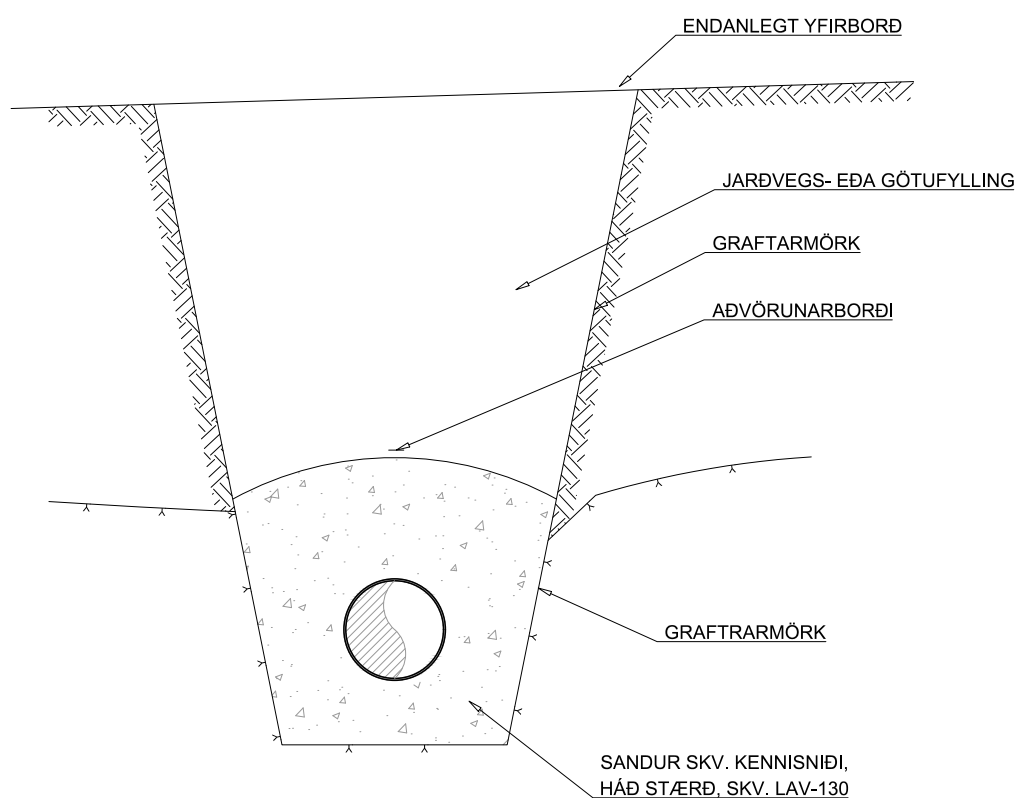

**HEIMÆÐ - VATNSVEITA SNIÐ:**

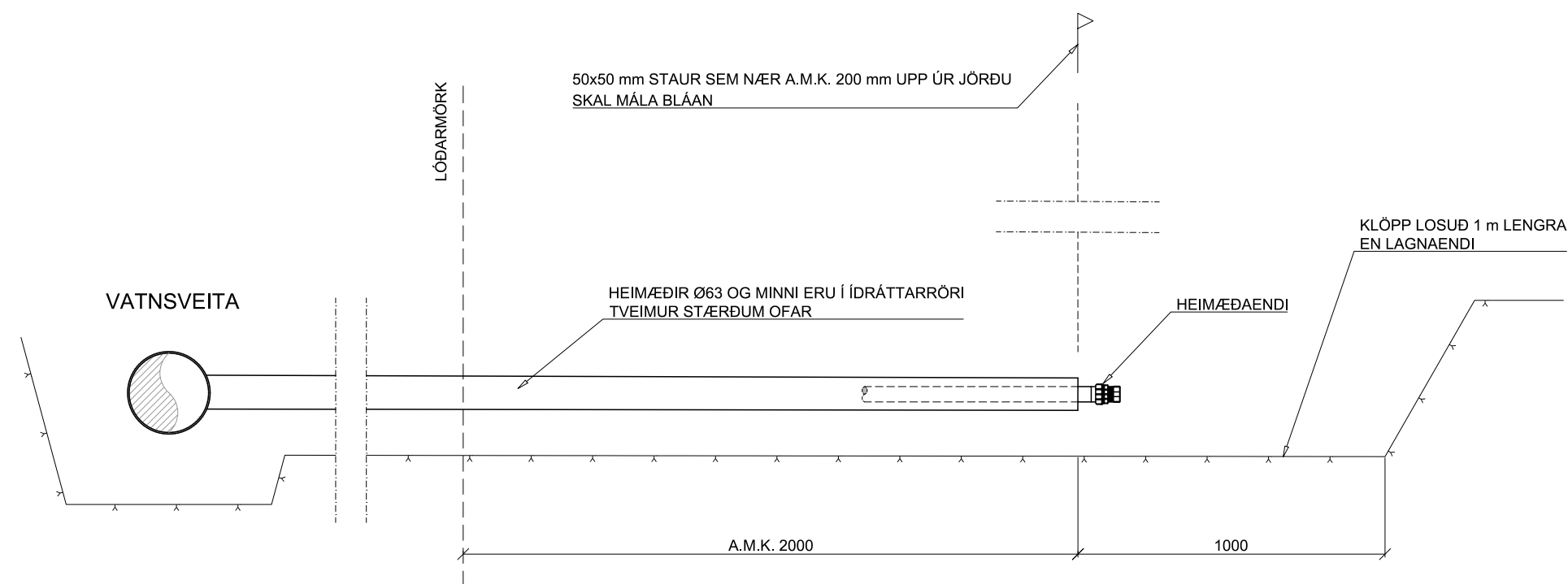

**HEIMÆÐARENDAR HEIMÆÐARENDAR Ø32 - Ø50 1:10**

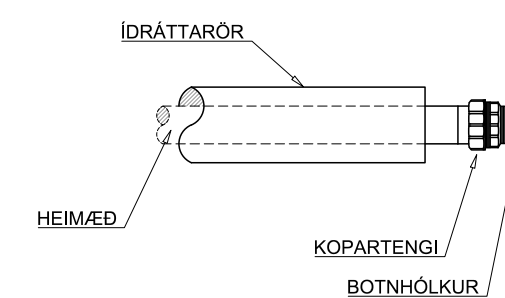

**HEIMÆÐARENDAR Ø63 OG STÆRRI 1:10**

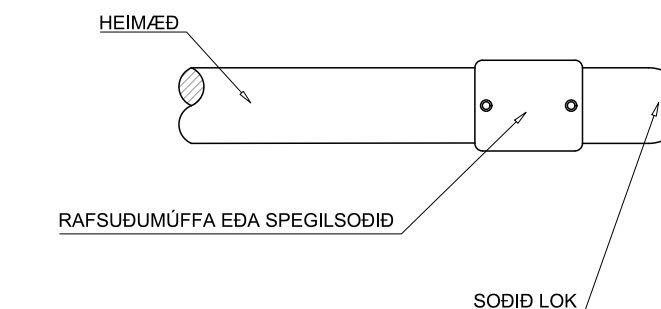

MÁL ERU Í mm NEMA ANNAD SÉ TEKID FRAM

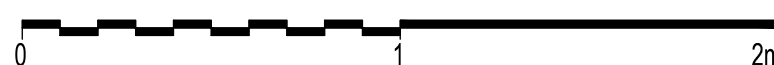

Kvarði: 1:20



Bæjarhálsi 1· 110 Reykjavík  
Sími 516 6000· Fax 516 6709  
www.veitur.is

**Staðalsnið vatnsveitu**  
LAV-460  
Vatnsveita  
Snið, loki, brunahani og heimæðarendar

Hannað Veitur  
Teiknað HMH  
Yfirfarið  
Samþ.

### JARÐVINNUSNIÐ FRÁVEITA

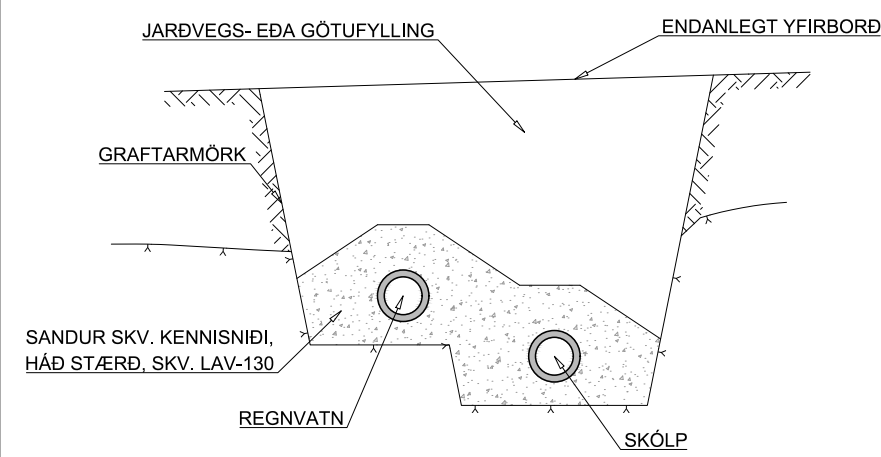

### FRÁGANGUR NIÐURFALLS

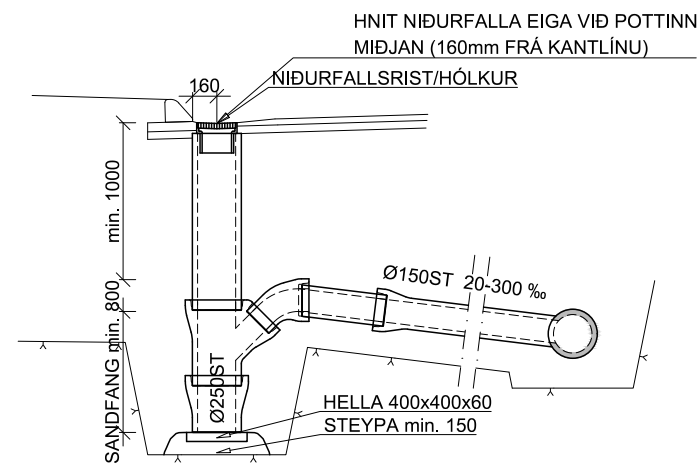

### BRUNNUR Ø1000

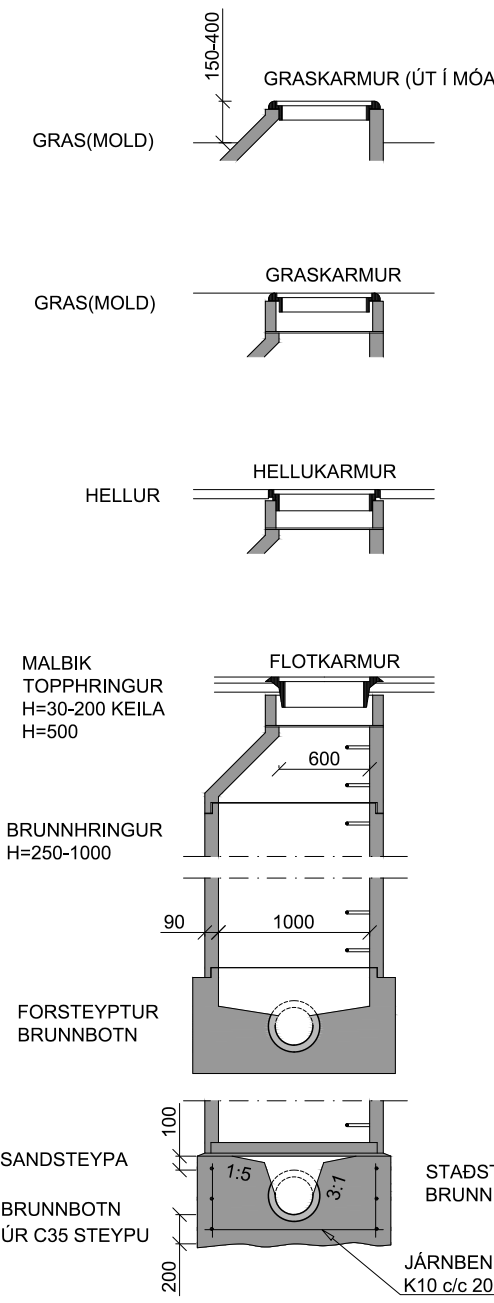

ÞREP Í BRUNNUM SKULU SNÚA ÞVERT Á RENNSLI.  
 ÞREP Í BRUNNUM SKULU FALLA JAFNT AD LÖDLÍNU.  
 LÖDRÉTTUR HLUTI KEILU SKAL VERA OFAN VIÐ PREP.

### FRÁGANGUR TENGINGA GRUNNMYND:

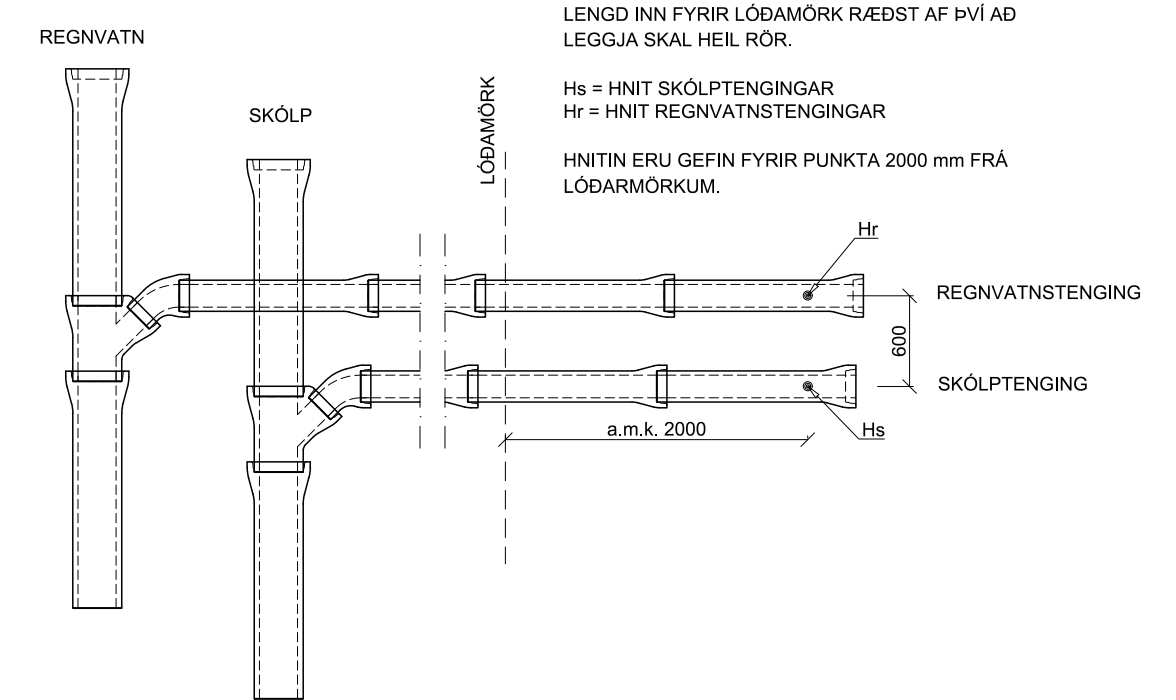

LENGD INN FYRIR LÖÐAMÖRK RÆÐST AF ÞVI AD LEGGJA SKAL HEIL RÖR.  
 Hs = HNIT SKÓLPSTENINGAR  
 Hr = HNIT REGNVATNSTENINGAR  
 HNITIN ERU GEFIN FYRIR PUNKTA 2000 mm FRÁ LÖÐAMÖRKUM.

### VATNSSVELGUR KÚLURIST

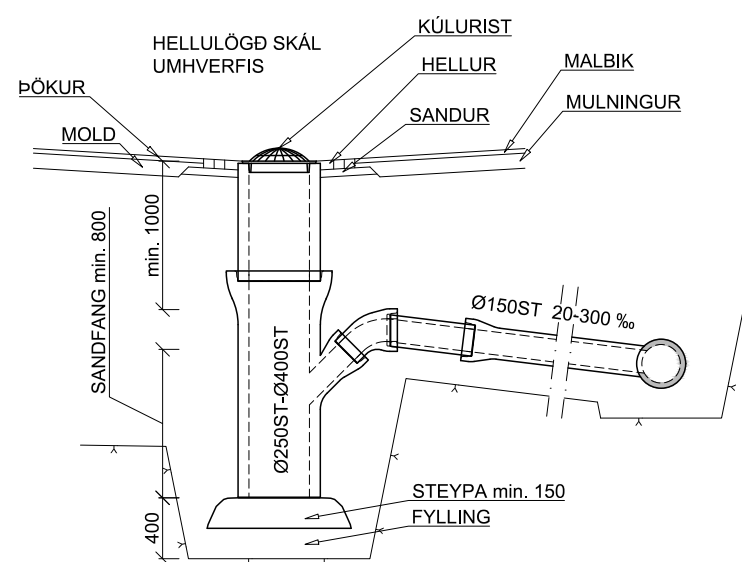

### SVELGUR Í REGNBEÐI

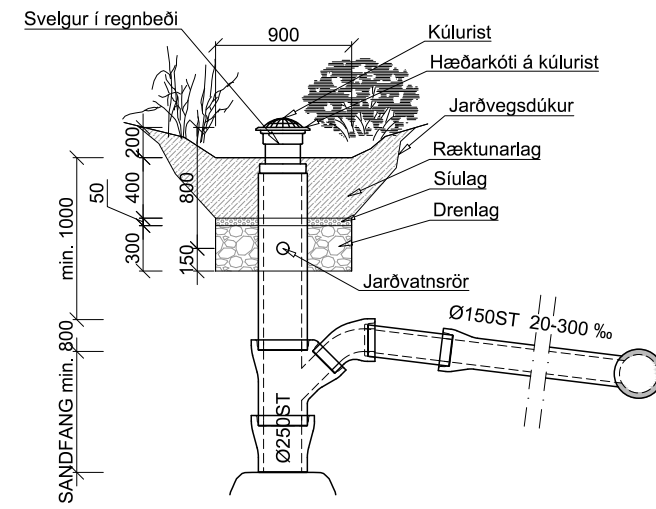

### ELDRA NIÐURFALL FJARLÆGT

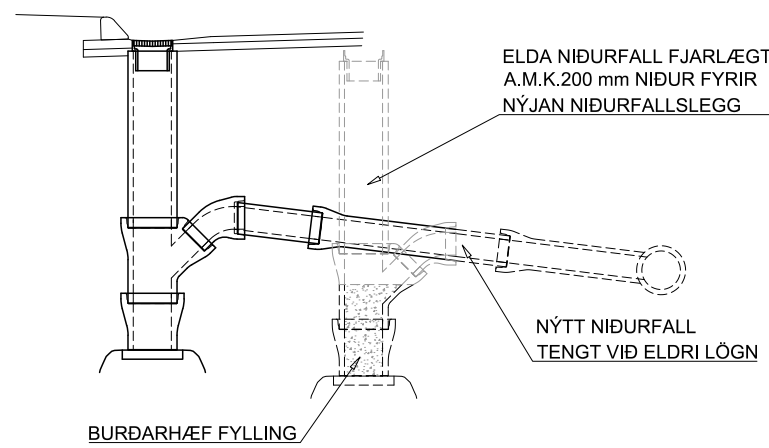

### LOKUN ELDRI NIÐURFALLA

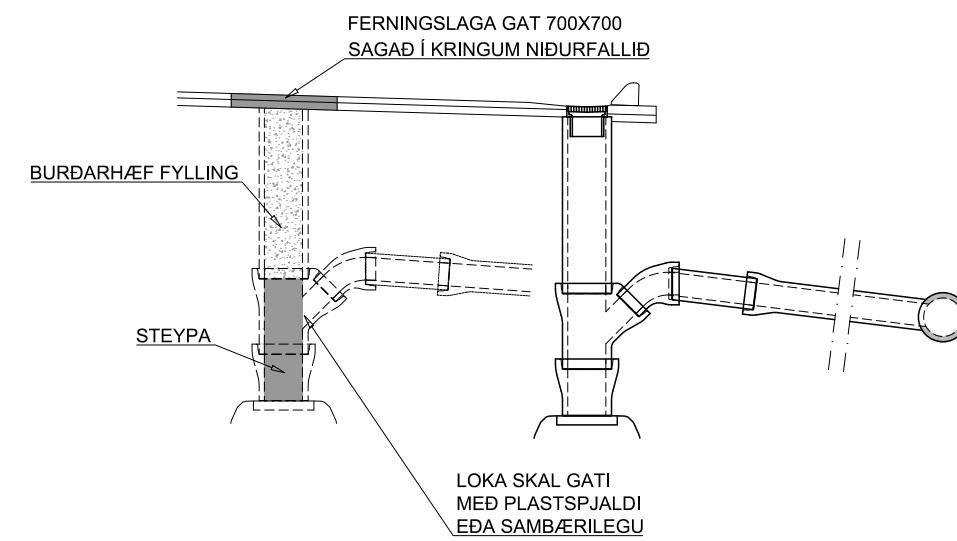

### NIÐURSIGSBRUNNUR Ø1000

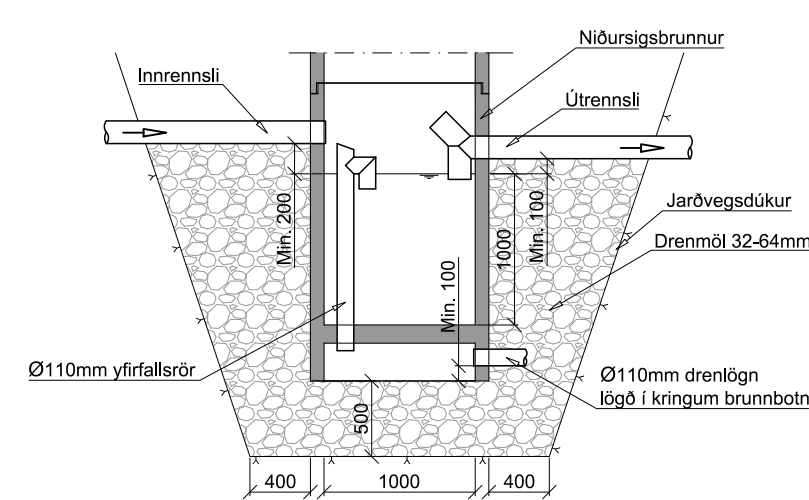

### SNIÐ:

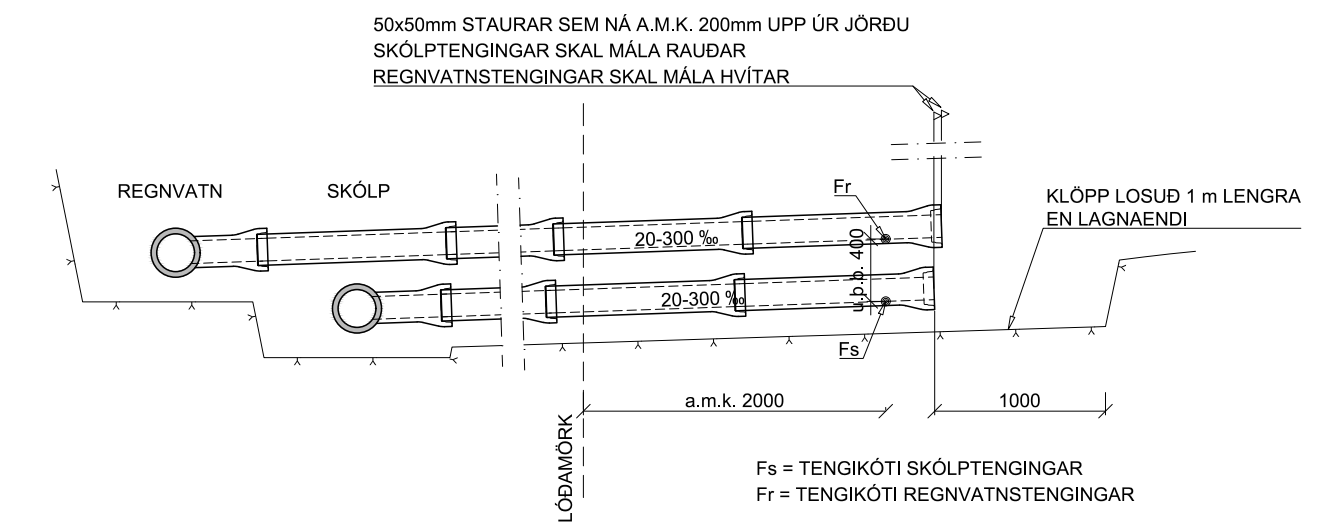

50x50mm STAURAR SEM NÁ A.M.K. 200mm UPP ÚR JÖRÐU  
 SKÓLPSTENINGAR SKAL MÁLA RAUÐAR  
 REGNVATNSTENINGAR SKAL MÁLA HVÍTAR

Fs = TENGIKÓTI SKÓLPSTENINGAR  
 Fr = TENGIKÓTI REGNVATNSTENINGAR

LOKA SKAL ENDUM TENGINGA MED TRAUSTU LOKI.  
 ENDAMÚFFU SKÓLPSTENINGA SKAL MÁLA RAUÐA.  
 ENDAMÚFFU REGNVATNSTENINGA SKAL MÁLA HVÍTA.

VIÐ ENDA HEIM/EÐA SKAL SETJA 50x50 mm STAURA SEM NÁ A.M.K. 200 mm UPP ÚR JÖRÐU. STAURANA SKAL MÁLA Í VIÐEIGANDI LIT.

KLÖPP SKAL LOSA 1000 mm LENGRA EN ENDI RÖRA N/ER.

STÆRDIR TENGINGA KOMA FRAM Á FRÁVEITUTEIKNINGUM.

JARÐVINNUSNIÐ FYRIR LAGNIR Í GÖTUM OG STÍGUM OG LAGNIR UTAN GATNA GILDA AD BREYTTU BREYTANDA.

MÁL ERU Í mm NEMA ANNAÐ SÉ TEKIÐ FRAM



Kvarði: 1:50

9	22.10.18	Svelgur í regnbeði, lokun niðurfalla og niðursigsbrunnur	HMH
4	04.02.16	Nýr haus	HMH
Útg.	Dags.	Lýsing	Han./Yfirf./Samp.

Bæjarhálsi 1 · 110 Reykjavík  
 Sími 516 6000 · Fax 516 6709  
 www.veitur.is

**Staðalsnið Fráveitu**  
 LAV-504  
 Fráveita  
 Snið, niðurfall, svelgur, brunnur og tenging

Hannað Veitur  
 Teiknað HMH  
 Yfirfarið  
 Samp.

Dags. 20.02.2014 Verkefnisnr.

Teikn.nr. LAV-504

9 Kvarði 1:50/A2



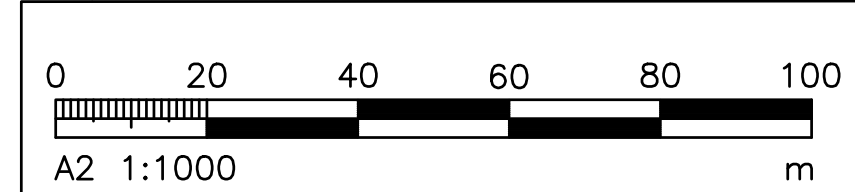
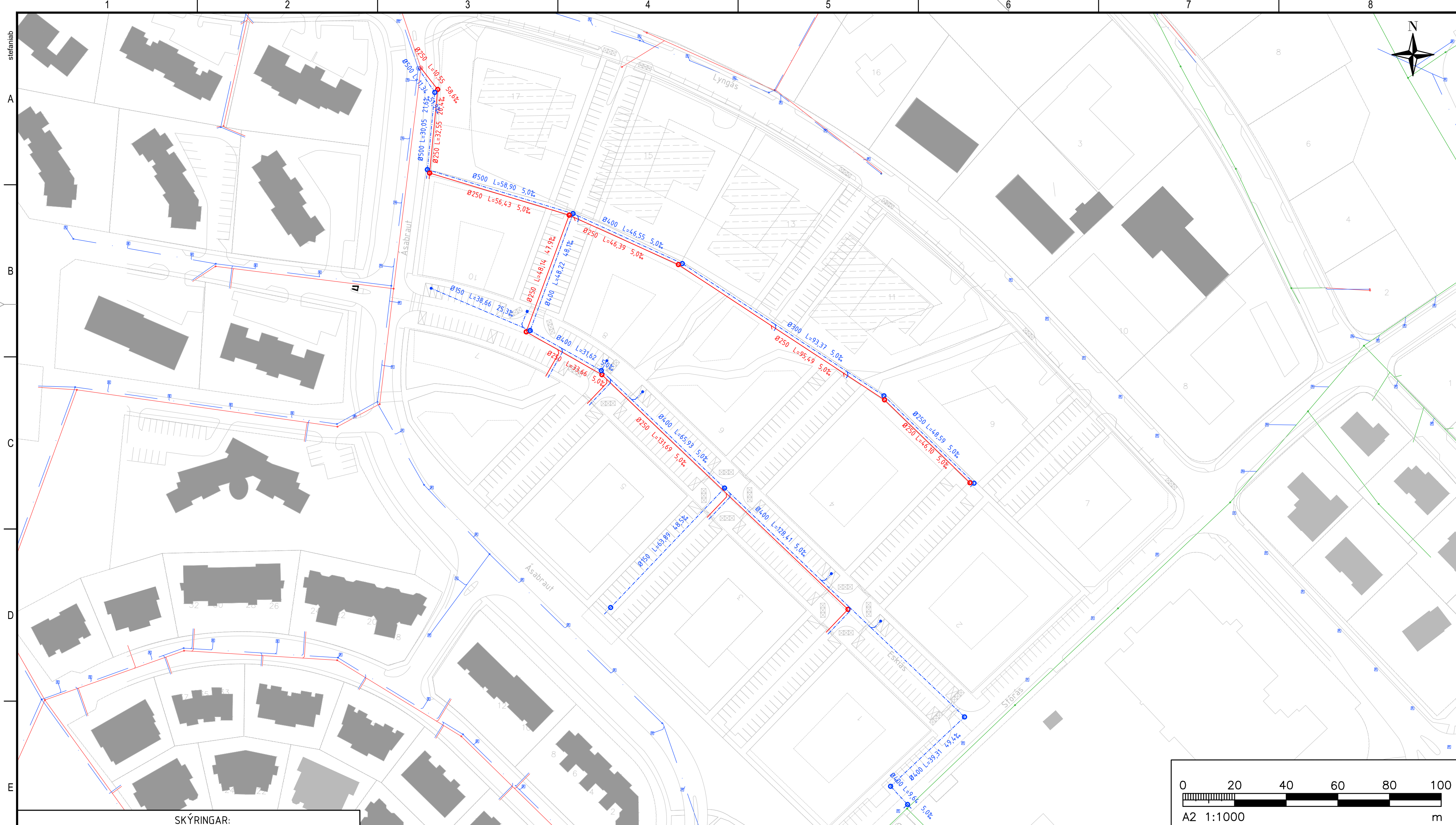

**SKÝRINGAR:**

- ÖNEFND MÁL ERU Í METRUM, NEMA ÞVERMÁL LAGNA ERU Í MILLIMETRUM.
- NÝ SKÓLPLOGN
  - NÝ REGNVATNSLOGN
  - NÝ BLANDLOGN
  - NÝ NEYSLUVATNSLOGN
  - NÚVERANDI SKÓLPLOGN
  - NÚVERANDI REGNVATNSLOGN
  - NÚVERANDI BLANDLOGN
  - HANNAÐ YFIRBORÐ
  - NÚVERANDI YFIRBORÐ, MÆLT
  - NÚVERANDI NÍÐURFALL
  - NÚVERANDI FRÁVEITUBRUNNUR
  - NÚVERANDI NÍÐURFALL
- Sb: NÝR SKÓLPBRUNNUR
  - Rb: NÝR REGNVATNSBRUNNUR
  - Sv: NÝR SVELGUR
  - Nf: NÝTT NÍÐURFALL
  - NÚVERANDI FRÁVEITUBRUNNUR
  - NÚVERANDI NÍÐURFALL
- BK: BOTNKÓTI
  - TK: TENGIKÓTI
  - Fs: TENGIKÓTI SKÓLPTEINGANGAR
  - Fr: TENGIKÓTI REGNVATNSTEINGANGAR
  - Hs: HNIT SKÓLPTEINGANGAR
  - Hr: HNIT REGNVATNSTEINGANGAR
  - YH: YFIRBORÐSHÆÐ Í MIÐJUM BRUNNI
  - L: LÁRÉTT LENGD Á MILLI MIÐJU BRUNNA

STAÐSETNING OG NÁNARA FYRIRKOMULAG HEIMÆÐA OG TENGINGA VIÐ NÚV. LAGNIR SKAL UNNIÐ SAMKVÆMT FYRIRMÆLUM UMSJÓNARMANS/FAGEFTIRLITS SEM MUN ÁKVEÐA SLÍKT Í LJÓSI ÞESS SEM FRAM KEMUR VIÐ UPPGRÖFT.

TENGINGAR ERU Ø150mm MEÐ 20-30%. HALLA NEMA ANNAÐ SÉ TEKID FRAM.

HNITAKERFI: ISN93

HÆÐARKERFI: HÆÐARKERFI REYKJAVÍKUR.

**ÚTGÁFUFRILL**

ÚTG.	DAGS.	SKÝRINGAR	HANNAÐ	YFIRF.	SAMP.
1	08.02.20	VERKTEIKNING	SLB	SBJ	SBJ

VERKKAUPI



HÖNNUDUR



**MANNVIT**

Urðarhvarfi 6 203 Kópavogi Sími: 422 3000 Fax: 422 3001  
www.mannvit.is mannvit@mannvit.is Kt: 430572-0169

DAGS. UNDIRSKRIFTAR

F.H. MANNVITS (NAFN OG KT.)

HEITI VERKS

**ESKIÁS - STÓRÁS**  
GATNAGERÐ OG LAGNIR  
210 - GARDABÆR

HETI TEIKNINGAR

**FRÁVEITA**  
YFIRLITSMYND

VERKNÚMUR

1.161.242

MKV.

1:1000

STÆRD

A2

TEIKNINGANÚMUR

0FR-CDR-9001

ÚTGÁFA

1



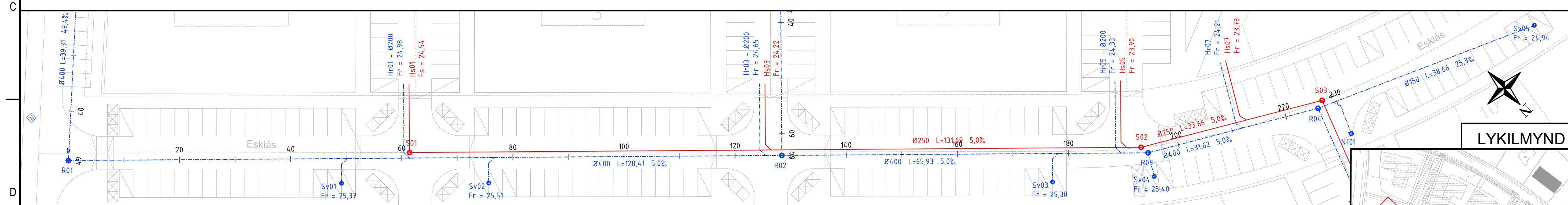
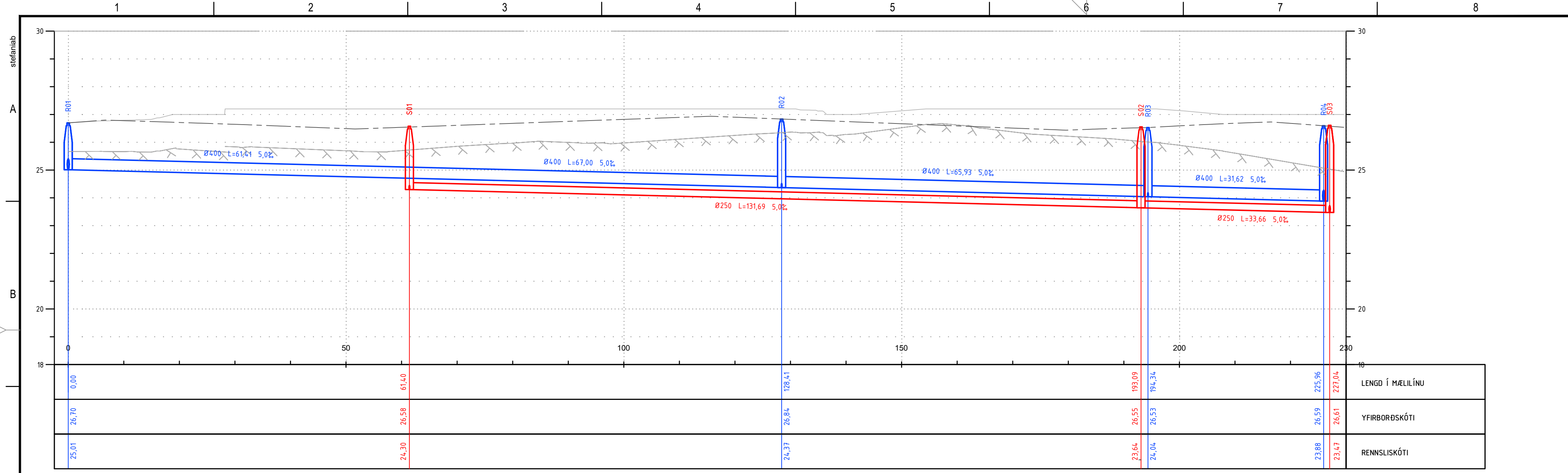

**SKÝRINGAR:**

ÓNEFND MÁL ERU Í METRUM, NEMA ÞVERMÁL LAGNA ERU Í MILLIMETRUM.

- NÝ SKÖLPLOGN
- NÝ REGNVATNSLOGN
- NÝ BLANDLOGN
- NÝ NEYSLUVATNSLOGN
- NÚVERANDI SKÖLPLOGN
- NÚVERANDI REGNVATNSLOGN
- NÚVERANDI BLANDLOGN
- HANNAÐ YFIRBORÐ
- NÚVERANDI YFIRBORÐ, MÆLT
- ÁÆTLUÐ KLÖPP

BK: BOTNKÓTI  
 TK: TENGIKÓTI  
 Fs: TENGIKÓTI SKÖLPTENGINGAR  
 Fr: TENGIKÓTI REGNVATNSTENGINGAR  
 Hs: HNIT SKÖLPTENGINGAR  
 Hr: HNIT REGNVATNSTENGINGAR  
 YH: YFIRBORÐSHÆÐ Í MIÐJUM BRUNNI  
 L: LÁRÉTT LENGD Á MILLI MIÐJU BRUNNA

Sb: NÝR SKÖLPBRUNNUR  
 Rb: NÝR REGNVATNSBRUNNUR  
 Sv: NÝR SVELGUR  
 Nf: NYTT NIÐURFALL  
 NÚVERANDI FRÁVEITUBRUNNUR  
 NÚVERANDI NIÐURFALL

STADSETNING OG NÁNARA FYRIRKOMULAG HEIMÆÐA OG TENGINGA VIÐ NÚV. LAGNIR SKAL UNNIÐ SAMKVÆMT FYRIRMÆLUM UMSJÓNARMANS/FAGEFTIRLITS SEM MUN ÁKVEÐA SLÍKT Í LÖSI ÞESS SEM FRAM KEMUR VIÐ UPPGRÖFT.

TENGINGAR ERU Ø150mm MEÐ 20-300% HALLA NEMA ANNAD SÉ TEKID FRAM.

HNITAKERFI: ISN93

HÆÐARKERFI: HÆÐARKERFI REYKJAVÍKUR.

HNITASKRÁ: TENGINGAR			HNITASKRÁ: BRUNNAR			HNITASKRÁ: NIÐURFOLL OG SVELGIR		
NR.	AUSTUR:	NORÐUR:	NR.	AUSTUR:	NORÐUR:	NR.	AUSTUR:	NORÐUR:
Hr01	356673,421	401764,429	R01	356726,283	401732,335	Nf01	356556,951	401889,387
Hr03	356627,297	401808,897	R02	356633,355	401820,949	Sv01	356693,788	401769,446
Hr05	356580,981	401853,071	R03	356585,639	401866,449	Sv02	356674,715	401787,834
Hr07	356565,035	401863,774	R04	356558,084	401881,966	Sv03	356601,634	401858,266
Hs01	356672,701	401765,123	S01	356681,153	401773,987	Sv04	356587,790	401870,270
Hs03	356626,573	401809,587	S02	356585,852	401864,864	Sv05	356519,741	401898,308
Hs05	356580,204	401853,707	S03	356556,567	401881,459			
Hs07	356564,127	401864,267						

ÚTGÁFUFERILL					
ÚTG.	DAGS.	SKÝRINGAR	HANNAÐ	YFIRF.	SAMP.
1	27.11.19	VERKTEIKNING	SLB	SBJ	SBJ

VERKKAUPI

**GARÐABÆR**

HÖNNUÐUR

**MANNVIT**

Urðarhvarfi 6 203 Kópavogi Sími: 422 3000 Fax: 422 3001  
www.mannvit.is mannvit@mannvitis.is Kt: 430572-0169

© ÖLL AFNOT OG AFRITUN TEIKNINGAR, AÐ HLUTA EDA HEILD, ER HÁÐ SKRIFLEGU LEYFI HÖFUÐA.

DAGS. UNDIRSKRIFTAR F.H. MANNVITS (NAFN OG KT.)

HEITI VERKS

**ESKIÁS - STÓRÁS**  
GATNAGERÐ OG LAGNIR  
210 - GARÐABÆR

HEITI TEIKNINGAR

**FRÁVEITA**  
ESKIÁS  
PLANMYND OG HÆÐARLEGA

VERKNÚMUR	MKV.	STÆRÐ
1.161.242	1:500, 1:100	A2
TEIKNINGANÚMUR		ÚTGÁFA
0FR-CDR-9101		1



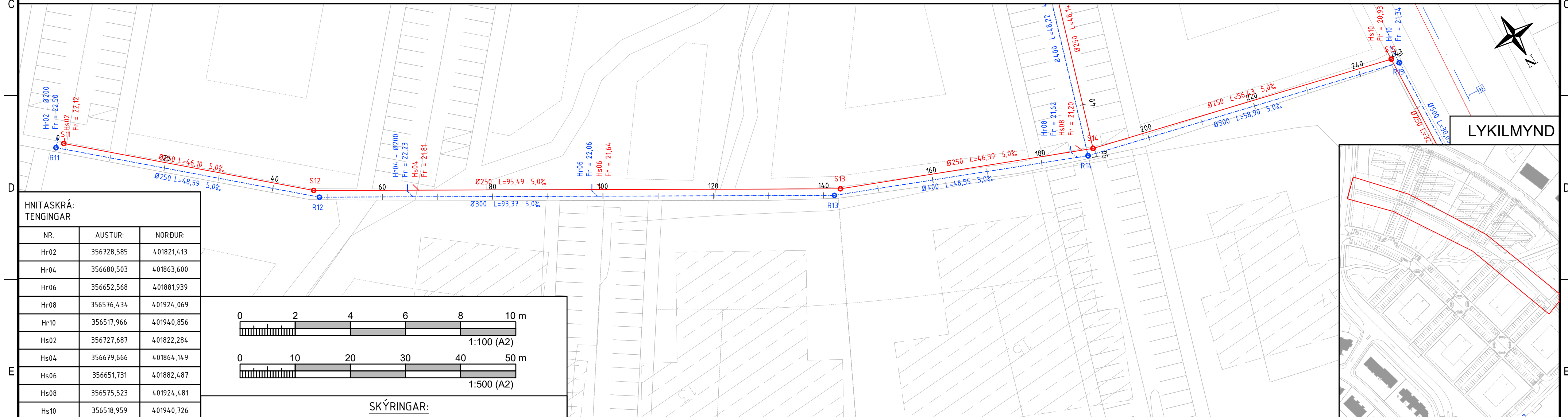
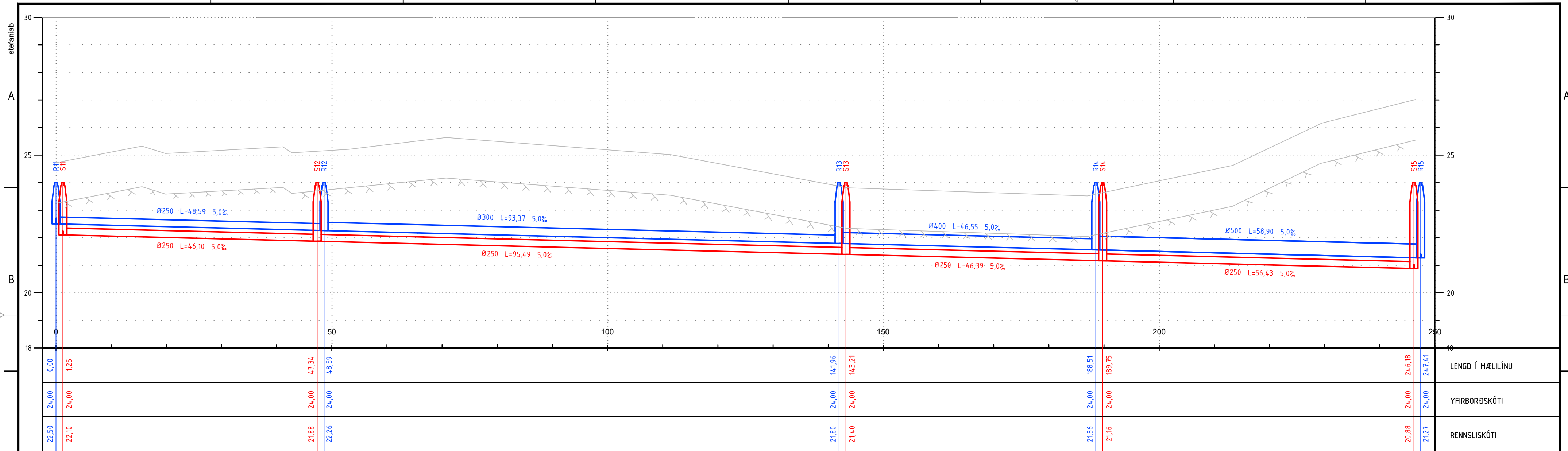

**HNITASKRÁ: TENGINGAR**

NR.	AUSTUR:	NORÐUR:
Hr02	356728,585	401821,413
Hr04	356680,503	401863,600
Hr06	356652,568	401881,939
Hr08	356576,434	401924,069
Hr10	356517,966	401940,856
Hs02	356727,687	401822,284
Hs04	356679,666	401864,149
Hs06	356651,731	401882,487
Hs08	356575,523	401924,481
Hs10	356518,959	401940,726

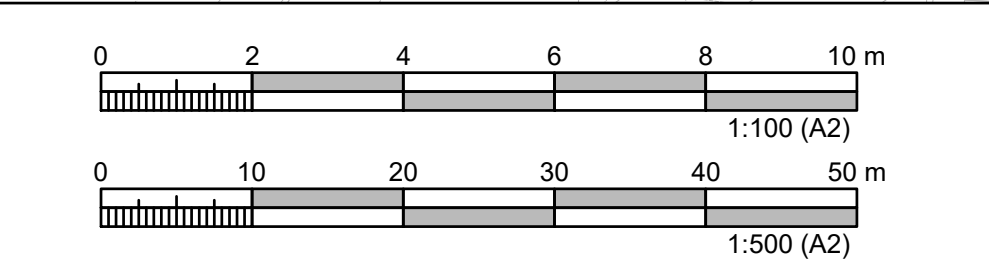

**HNITASKRÁ: BRUNNAR**

NR.	AUSTUR:	NORÐUR:
R11	356729,973	401822,853
R12	356695,086	401856,679
R13	356617,011	401907,889
R14	356574,679	401927,241
R15	356518,293	401944,266
S11	356728,381	401823,004
S12	356695,286	401855,092
S13	356615,462	401907,493
S14	356573,200	401926,631
S15	356519,170	401942,928

**SKÝRINGAR:**

ÓNEFND MÁL ERU Í METRUM, NEMA ÞVERMÁL LAGNA ERU Í MILLIMETRUM.

- NÝ SKÖLPLOGN
- NÝ REGNVATNSLOGN
- NÝ BLANDLOGN
- NÝ NEYSLUVATNSLOGN
- NÚVERANDI SKÖLPLOGN
- NÚVERANDI REGNVATNSLOGN
- NÚVERANDI BLANDLOGN
- HANNAÐ YFIRBORÐ
- NÚVERANDI YFIRBORÐ, MÆLT
- ÁÆTLUÐ KLÖPP

BK: BOTNKÓTI  
 TK: TENGIKÓTI  
 Fs: TENGIKÓTI SKÖLPTENGINGAR  
 Fr: TENGIKÓTI REGNVATNSTENGINGAR  
 Hs: HNIT SKÖLPTENGINGAR  
 Hr: HNIT REGNVATNSTENGINGAR  
 YH: YFIRBORÐSHÆÐ Í MIÐJUM BRUNNI  
 L: LÁRÉTT LENGÐ Á MILLI MIÐJU BRUNNA

Sb: NÝR SKÖLPBRUNNUR  
 Rb: NÝR REGNVATNSBRUNNUR  
 Sv: NÝR SVELGUR  
 Nf: NYTT NIÐURFALL  
 Nu: NÚVERANDI FRÁVEITUBRUNNUR  
 Nv: NÚVERANDI NIÐURFALL

STADSETNING OG NÁNARA FYRIRKOMULAG HEIMÆÐA OG TENGINGA VIÐ NÚV. LAGNIR SKAL UNNIÐ SAMKVÆMT FYRIRMÆLUM UMSJÓNARMANS/FAGTEIHLITS SEM MUN ÁKVEÐA SLÍKT Í LJÓSI ÞESS SEM FRAM KEMUR VIÐ UPPGRÖFT.

TENGINGAR ERU Ø150MM MÆÐ 20-300%. HALLA NEMA ANNAD SÉ TEKID FRAM.

HNITAKERFI: ISN93

HÆÐARKERFI: HÆÐARKERFI REYKJAVÍKUR.

**ÚTGÁFUFRILL**

ÚTG.	DAGS.	SKÝRINGAR	HANNAÐ	YFIRF.	SAMP.
1	08.02.20	VERKTEIKNING	SLB	SBJ	SBJ

**VERKKAUPI**

**GARÐABÆR**

**HÖNNUDUR**

**MANNVIT**

Urðarhvarfi 6 203 Kópavogi Sími: 422 3000 Fax: 422 3001  
www.mannvit.is mannvit@mannvit.is Kt: 430572-0169

© ÖLL AFNOT OG AFRITUN TEIKNINGAR, AD HLUTA EDA HEILD, ER HÁÐ SKRIFLEGU LEYFI HÖFUNDA.

DAGS. UNDIRSKRIFTAR F.H. MANNVITS (NAFN OG KT.)

**ESKIÁS - STÓRÁS**

GATNAGERÐ OG LAGNIR  
210 - GARÐABÆR

**FRÁVEITA**  
GÖNGUSTÍGUR  
PLANMYND OG HÆÐARLEGA

VERKNÚMUR	MKV.	ST/ÆRD
1.161.242	1:500, 1:100	A2
TEIKNINGANÚMUR		ÚTGÁFA
0FR-CDR-9102		1

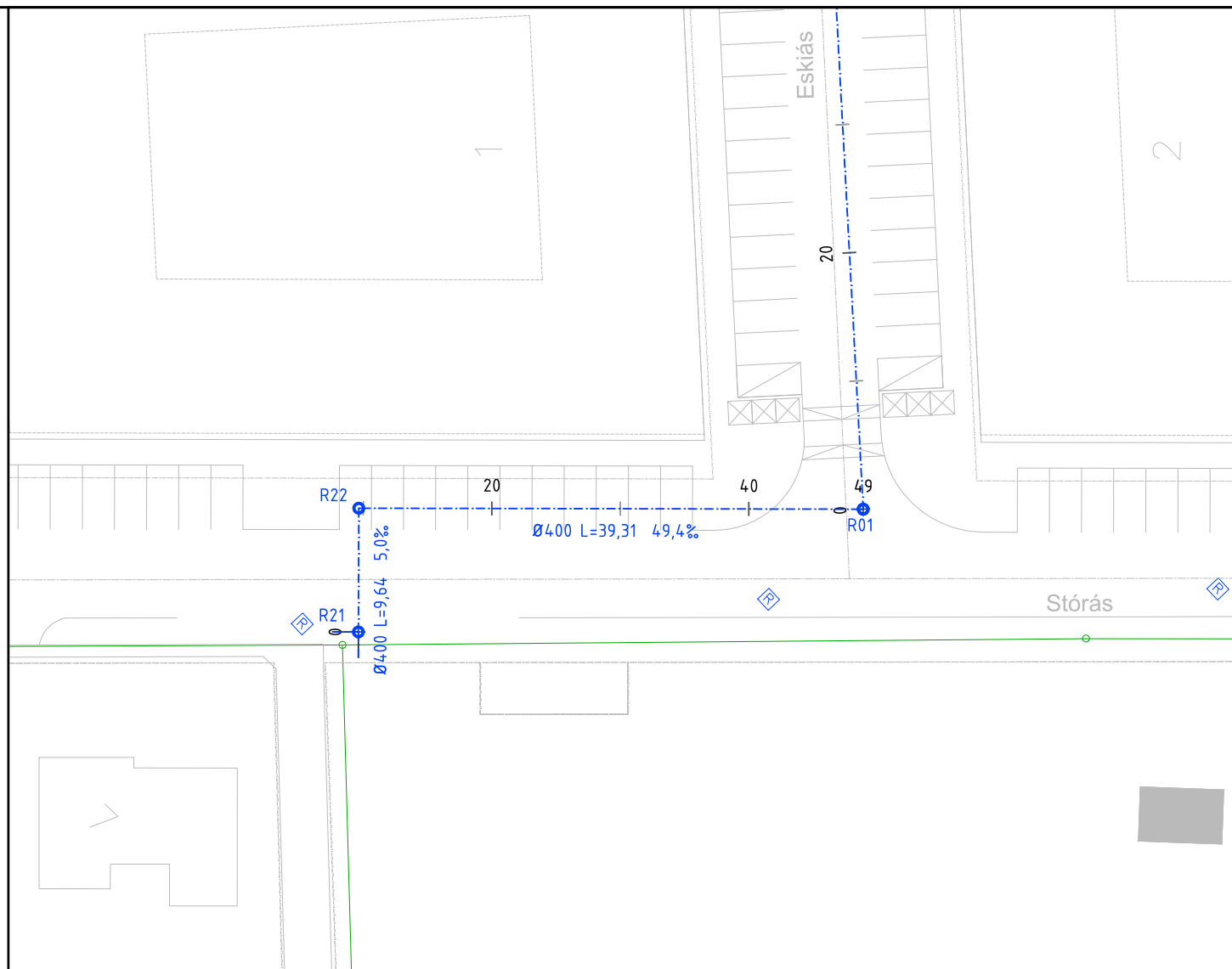
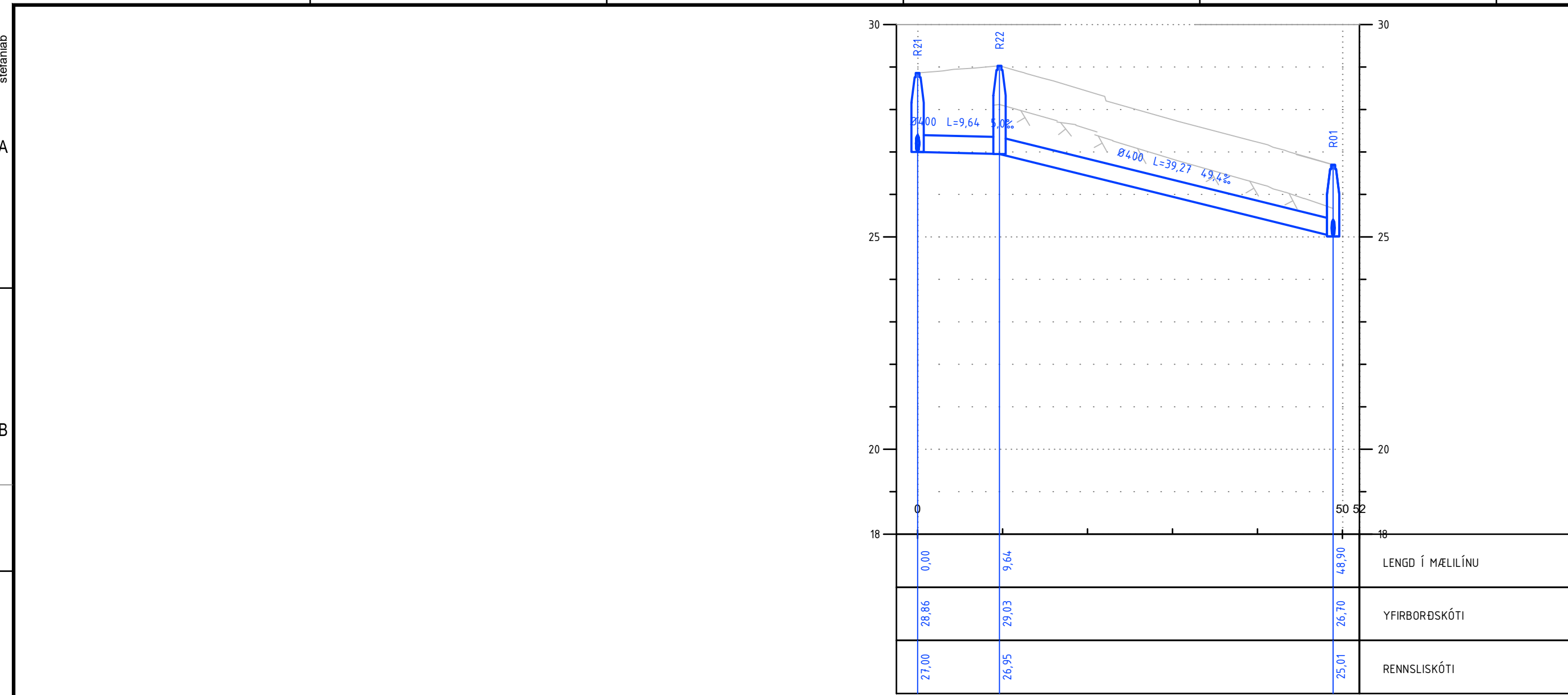

LYKILMYND

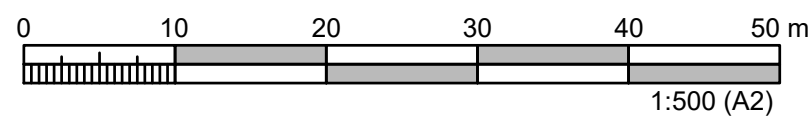
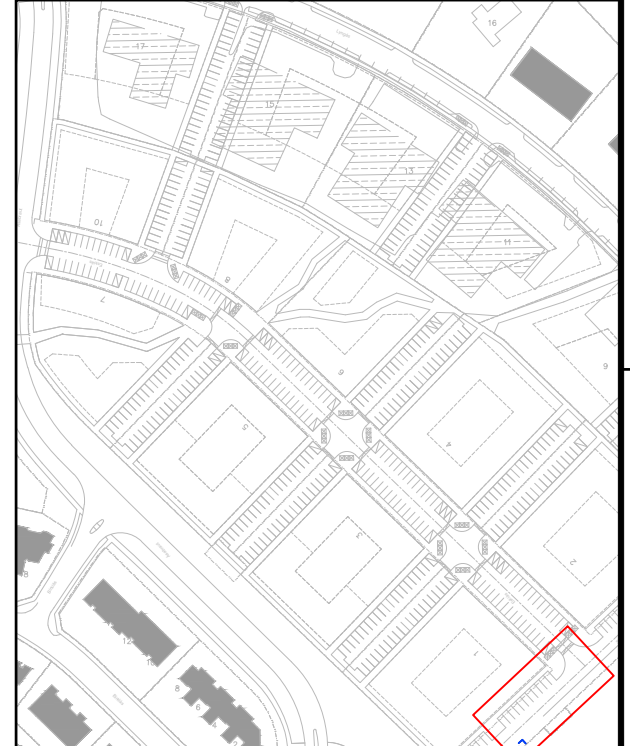

SKÝRINGAR:

- ÖNEFND MÁL ERU Í METRUM, NEMA ÞVERMÁL LAGNA ERU Í MILLIMETRUM.
- NÝ SKÓLPLÖGN
  - NÝ REGNVATNSLÖGN
  - NÝ BLANDLÖGN
  - NÝ NEYSLUVATNSLÖGN
  - NÚVERANDI SKÓLPLÖGN
  - NÚVERANDI REGNVATNSLÖGN
  - NÚVERANDI BLANDLÖGN
  - HANNAÐ YFIRBORÐ
  - NÚVERANDI YFIRBORÐ, MÆLT
  - NÚVERANDI KLÖPP
- Sb: NÝR SKÓLPBRUNNUR
  - Rb: NÝR REGNVATNSBRUNNUR
  - Sv: NÝR SVELGUR
  - Nf: NYTT NIÐURFALL
  - Nv: NÚVERANDI FRÁVEITUBRUNNUR
  - Nv: NÚVERANDI NIÐURFALL
- Bk: BOTNKÓTI
  - Tk: TENGIKÓTI
  - Fs: TENGIKÓTI SKÓLPTENGINGAR
  - Fr: TENGIKÓTI REGNVATNSTENGINGAR
  - Hs: HNIÐ SKÓLPTENGINGAR
  - Hr: HNIÐ REGNVATNSTENGINGAR
  - Yh: YFIRBORÐSHÆÐ Í MIÐJUM BRUNNI
  - L: LÁRÉTT LENGD Á MILLI MIÐJU BRUNNA

HNIÐASKRÁ:  
BRUNNAR

NR.	AUSTUR:	NORÐUR:
R01	356726,283	401732,335
R21	356704,235	401698,433
R22	356697,648	401705,468

ÚTGÁFUFRILL

ÚTG.	DAGS.	SKÝRINGAR	HANNAÐ	YFIRF.	SAMP.
1	27.11.19	VERKTEIKNING	SLB	SBJ	SBJ

VERKKAUPI



**MANNVIT**

Urðarhvarfi 6 203 Kópavogi Sími: 422 3000 Fax: 422 3001  
www.mannvit.is mannvit@mannvit.is Kt: 430572-0169

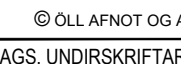

F.H. MANNVITS (NAFN OG KT.)

HEITI VERKS

**ESKIÁS - STÓRÁS**  
GATNAGERÐ OG LAGNIR  
210 - GARÐABÆR

HEITI TEIKNINGAR

FRÁVEITA  
STÓRÁS  
PLANMYND OG HÆÐARLEGA

VERKNÚMÉR

1.161.242

MKV.

1:500, 1:100

STÆRÐ

A2

TEIKNINGANÚMÉR

0FR-CDR-9103

ÚTGÁFA

1



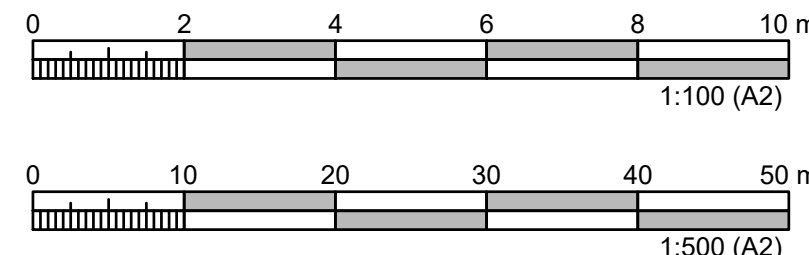
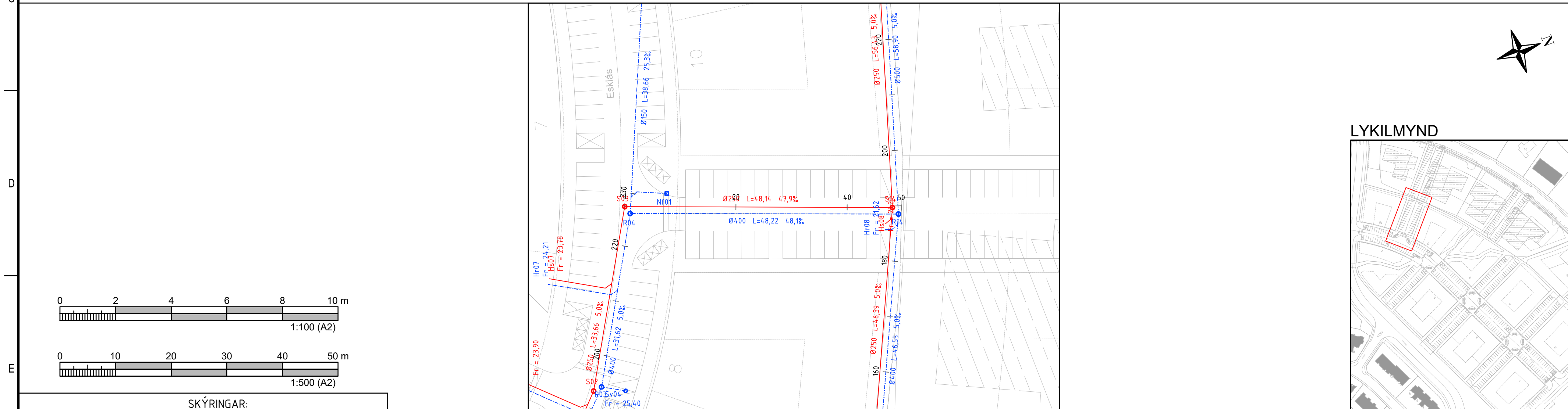
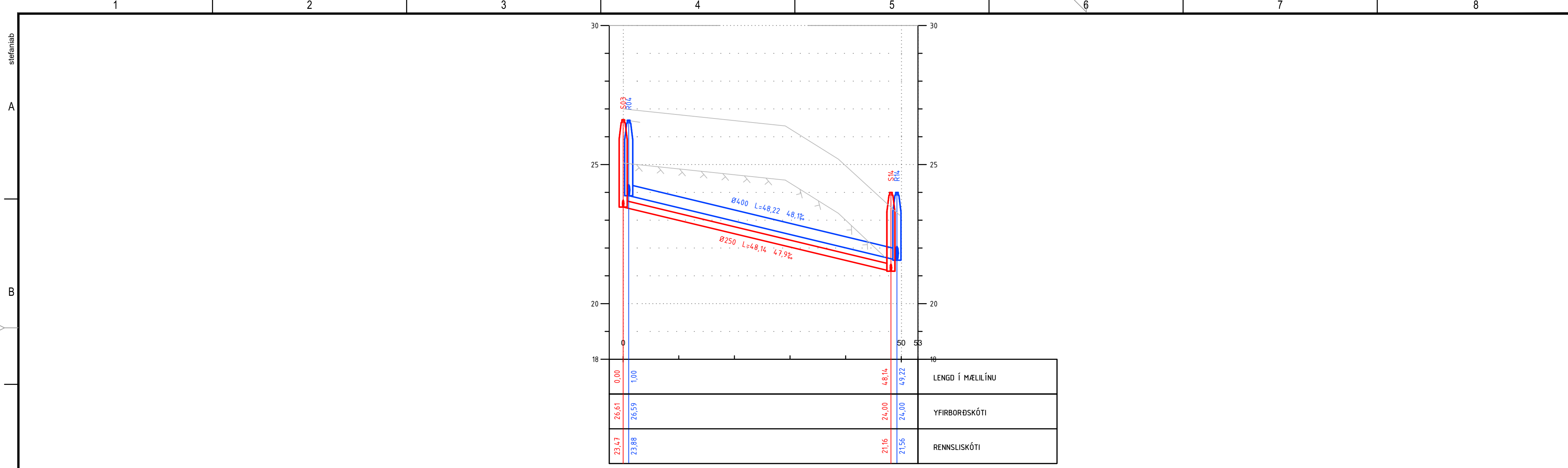

**SKÝRINGAR:**

- ÖNEFND MÁL ERU Í METRUM, NEMA ÞVERMÁL LAGNA ERU Í MILLIMETRUM.
- NÝ SKÓLPLÖGN
  - NÝ REGNVATNSLÖGN
  - NÝ BLANDLÖGN
  - NÝ NEYSLUVATNSLÖGN
  - NÚVERANDI SKÓLPLÖGN
  - NÚVERANDI REGNVATNSLÖGN
  - NÚVERANDI BLANDLÖGN
  - HANNAÐ YFIRBORÐ
  - NÚVERANDI YFIRBORÐ, MÆLT
  - NÚVERANDI NIÐURFALL
  - NÚVERANDI FRÁVEITUBRUNNUR
  - NÚVERANDI NIÐURFALL
- Sb: NÝR SKÓLPBRUNNUR
  - Rb: NÝR REGNVATNSBRUNNUR
  - Sv: NÝR SVELGUR
  - Nf: NYTT NIÐURFALL
  - NÚVERANDI FRÁVEITUBRUNNUR
  - NÚVERANDI NIÐURFALL

STADSETNING OG NÁNARA FYRIRKOMULAG HEIMÆÐA OG TENGNINGA VIÐ NÚV. LAGNIR SKAL UNNIÐ SAMKVÆMT FYRIRMÆLUM UMSJÓNARMANS/FAGEFTIRLITS SEM MUN ÁKVEÐA SLÍKT Í LJÓSI ÞESS SEM FRAM KEMUR VIÐ UPPGRÖFT.

TENGINGAR ERU Ø150mm MEÐ 20-300%. HALLA NEMA ANNAÐ SÉ TEKID FRAM.

HNITAKERFI: ISN93

HÆÐARKERFI: HÆÐARKERFI REYKJAVÍKUR.

**HNITASKRÁ: BRUNNAR**

NR.	AUSTUR:	NORÐUR:
R04	356558,084	401881,966
R14	356574,679	401927,241
S03	356556,567	401881,459
S14	356573,200	401926,631

**ÚTGÁFUFERILL**

ÚTG.	DAGS.	SKÝRINGAR	HANNAÐ	YFIRF.	SAMP.
1	08.02.20	VERKTEIKNING	SLB	SBJ	SBJ

VERKKAUPI

HÖNNUDUR

Urðarharfi 6 203 Kópavogi Sími: 422 3000 Fax: 422 3001  
www.mannvit.is mannvit@mannvit.is Kt: 430572-0169

© ÖLL AFNOT OG AFRITUN TEIKNINGAR, AD HLUTA EDA HEILD, ER HÁÐ SKRIFLEGU LEYFI HÖFUNDA.

DAGS. UNDIRSKRIFTAR F.H. MANNVITS (NAFN OG KT.)

HEITI VERKS

**ESKIÁS - STÓRÁS**  
GATNAGERÐ OG LAGNIR  
210 - GARDABÆR

HEITI TEIKNINGAR

**FRÁVEITA**  
AÐ GÖNGUSTÍG  
PLANMYND OG HÆÐARLEGA

VERKNÚMUR	MKV.	ST/ERD
1.161.242	1:500, 1:100	A2
TEIKNINGANÚMUR	ÚTGÁFA	
0FR-CDR-9104	1	

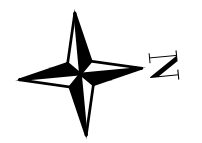
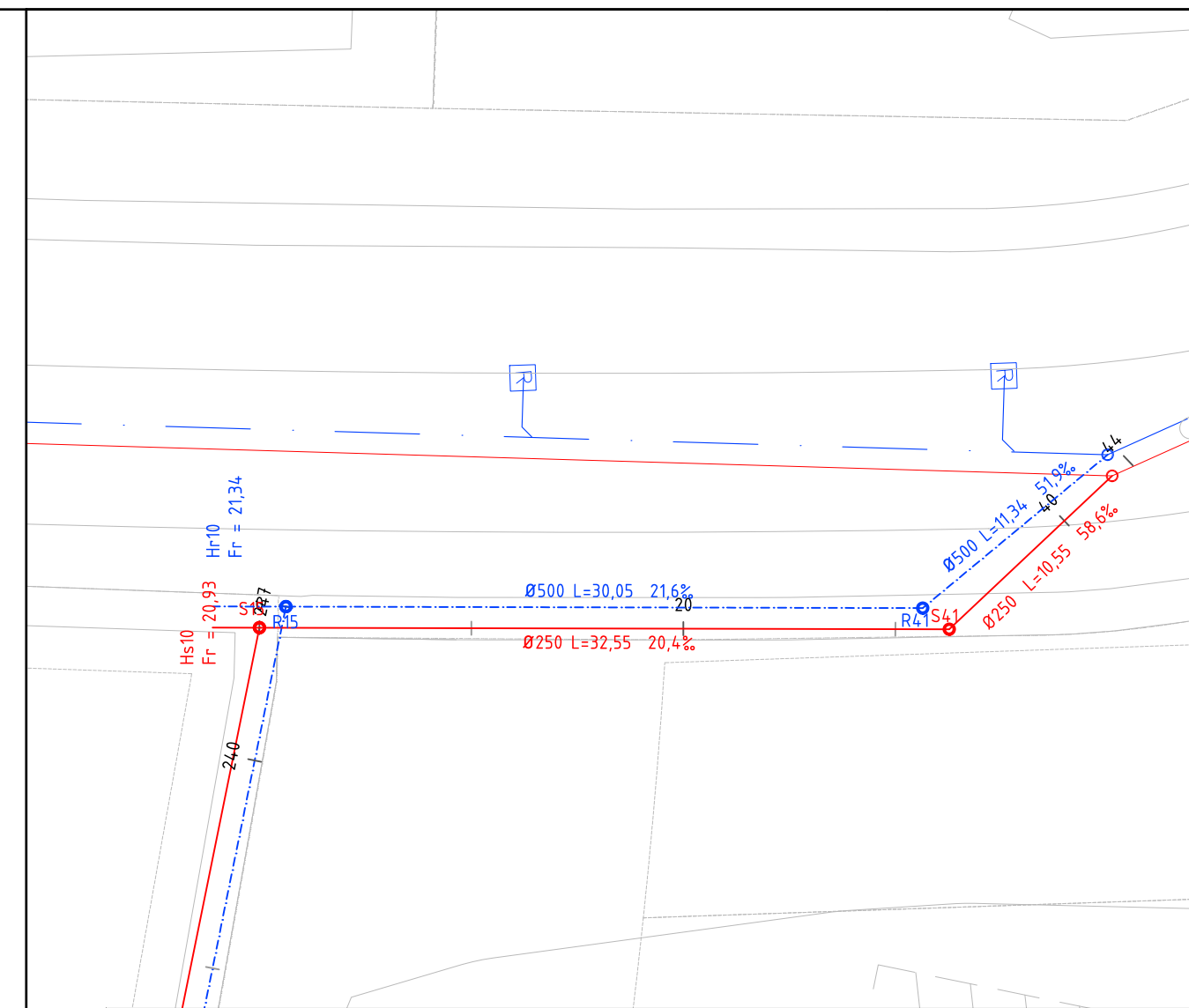
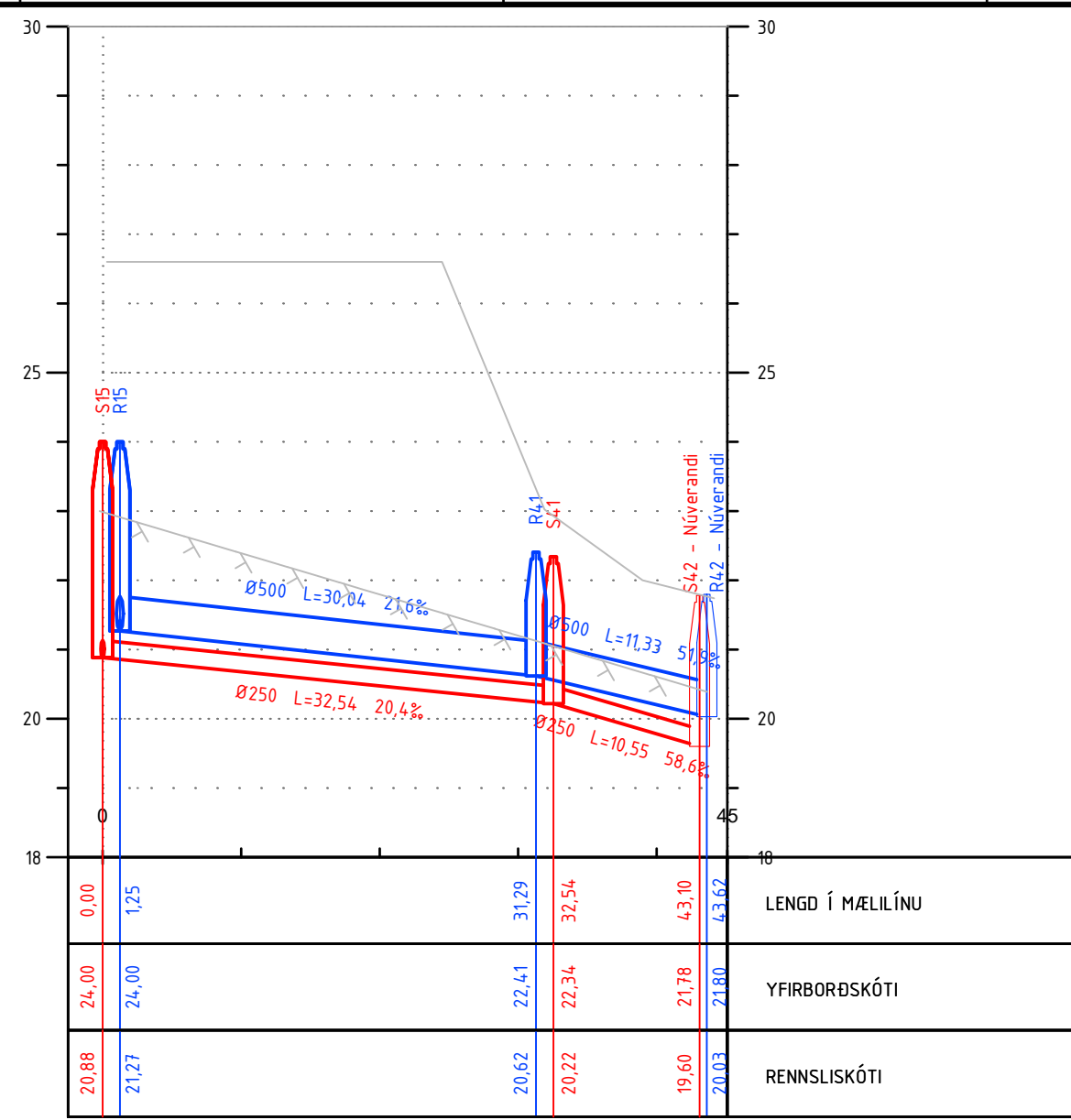

LYKILMYND

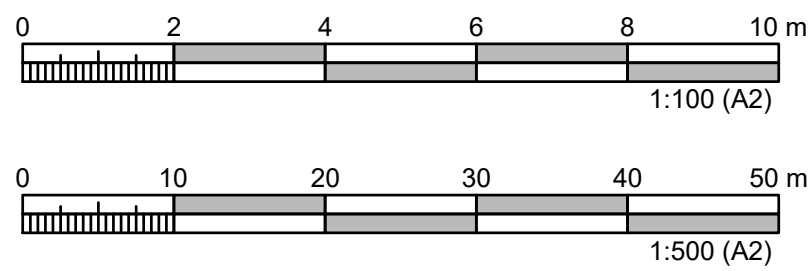
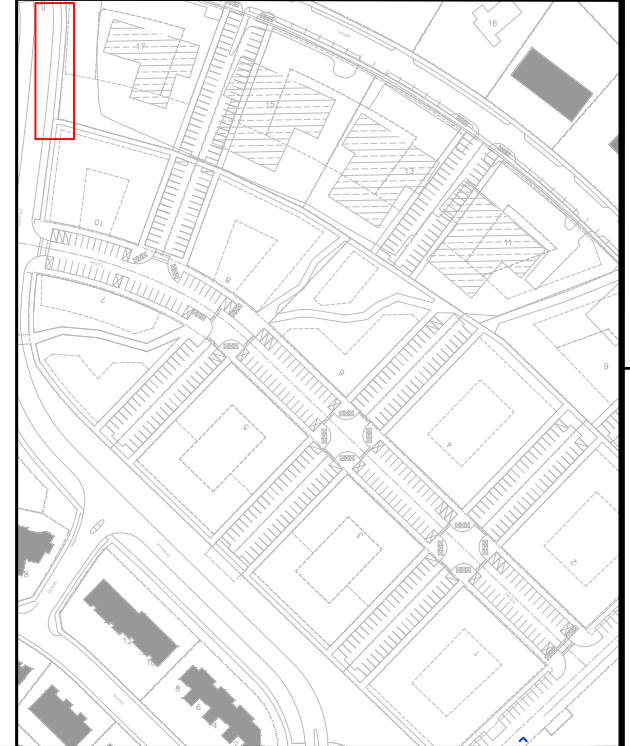

SKÝRINGAR:

- ÖNEFND MÁL ERU Í METRUM, NEMA ÞVERMÁL LAGNA ERU Í MILLIMETRUM.
- NÝ SKÓLPLÖGN
  - NÝ REGNVATNSLÖGN
  - NÝ BLANDLÖGN
  - NÝ NEYSLUVATNSLÖGN
  - NÚVERANDI SKÓLPLÖGN
  - NÚVERANDI REGNVATNSLÖGN
  - NÚVERANDI BLANDLÖGN
  - HANNAÐ YFIRBORÐ
  - NÚVERANDI YFIRBORÐ, MÆLT
  - NÚVERANDI NÍÐURFALL
  - NÚVERANDI FRÁVEITUBRUNNUR
  - NÚVERANDI NÍÐURFALL
  - ÁÆTLUÐ KLÖPP
- BK: BOTNKÓTI
  - TK: TENGIKÓTI
  - Fs: TENGIKÓTI SKÓLPTENGINGAR
  - Fr: TENGIKÓTI REGNVATNSTENGINGAR
  - Hs: HNIT SKÓLPTENGINGAR
  - Hr: HNIT REGNVATNSTENGINGAR
  - YH: YFIRBORÐSHÆÐ Í MIÐJUM BRUNNI
  - L: LÁRÉTT LENGD Á MILLI MIÐJU BRUNNA
- Sb: NÝR SKÓLPBRUNNUR
  - Rb: NÝR REGNVATNSBRUNNUR
  - Sv: NÝR SVELGUR
  - Nf: NÝTT NÍÐURFALL
  - Nú: NÚVERANDI FRÁVEITUBRUNNUR
  - Nú: NÚVERANDI NÍÐURFALL
- STADSETNING OG NÁNARA FYRIRKOMULAG HEIMÆÐA OG TENGINGA VIÐ NÚV. LAGNIR SKAL UNNIÐ SAMKVÆMT FYRIRMÆLUM UMSJÓNARMANS/FAGEFTIRLITS SEM MUN ÁKVEÐA SLÍKT Í LJÓSI ÞESS SEM FRAM KEMUR VIÐ UPPGRÖFT.
- TENGINGAR ERU Ø150mm MEÐ 20-300% HALLA NEMA ANNAÐ SÉ TEKID FRAM.
- HNITAKERFI: ISN93
- HÆÐARKERFI: HÆÐARKERFI REYKJAVÍKUR.

HNITASKRÁ: BRUNNAR

NR.	AUSTUR:	NORÐUR:
R15	356518,293	401944,266
R41	356521,155	401974,169
R42 - Núverandi	356514,764	401983,523
S15	356519,170	401942,928
S41	356522,265	401975,321
S42 - Núverandi	356515,773	401983,643

ÚTGÁFUFRILL

ÚTG.	DAGS.	SKÝRINGAR	HANNAÐ	YFIRF.	SAMP.
1	08.02.20	VERKTEIKNING	SLB	SBJ	SBJ

VERKKAUPI

HÖNNUDUR

Urðarhvarfi 6 203 Kópavogi Sími: 422 3000 Fax: 422 3001  
www.mannvit.is mannvit@mannvit.is Kt: 430572-0169

© ÖLL AFNOT OG AFRITUN TEIKNINGAR, AD HLUTA EDA HEILD, ER HÁÐ SKRIFLEGU LEYFI HÖFUNDA.

DAGS. UNDIRSKRIFTAR F.H. MANNVITS (NAFN OG KT.)

HEITI VERKS

**ESKIÁS - STÓRÁS**  
GATNAGERÐ OG LAGNIR  
210 - GARDABÆR

HEITI TEIKNINGAR

**FRÁVEITA**  
TENGING Í ÁSABRAUT  
PLANMYND OG HÆÐARLEGA

VERKNÚMUR	MKV.	ST/ÆRD
1.161.242	1:500, 1:100	A2
TEIKNINGANÚMUR	ÚTGÁFA	
0FR-CDR-9105	1	



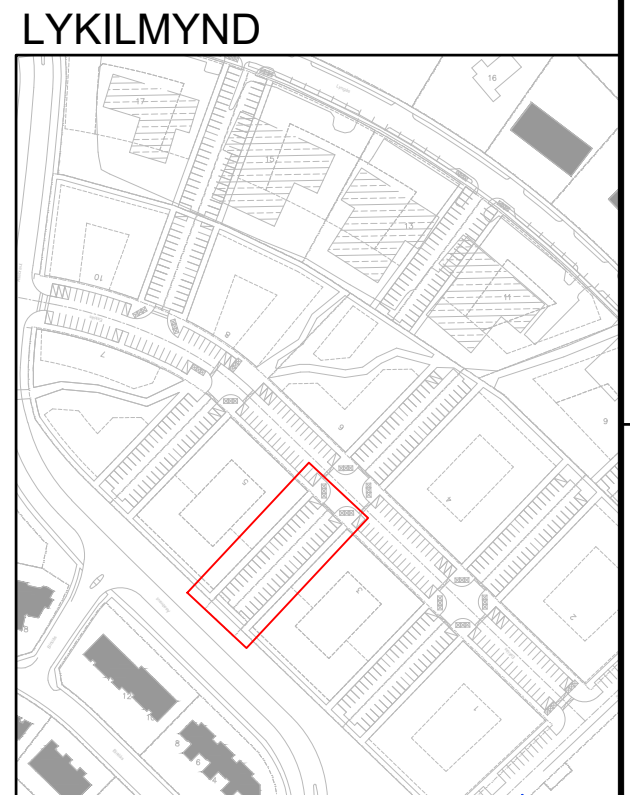
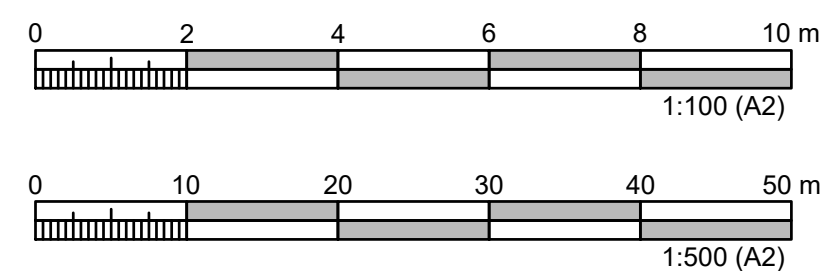
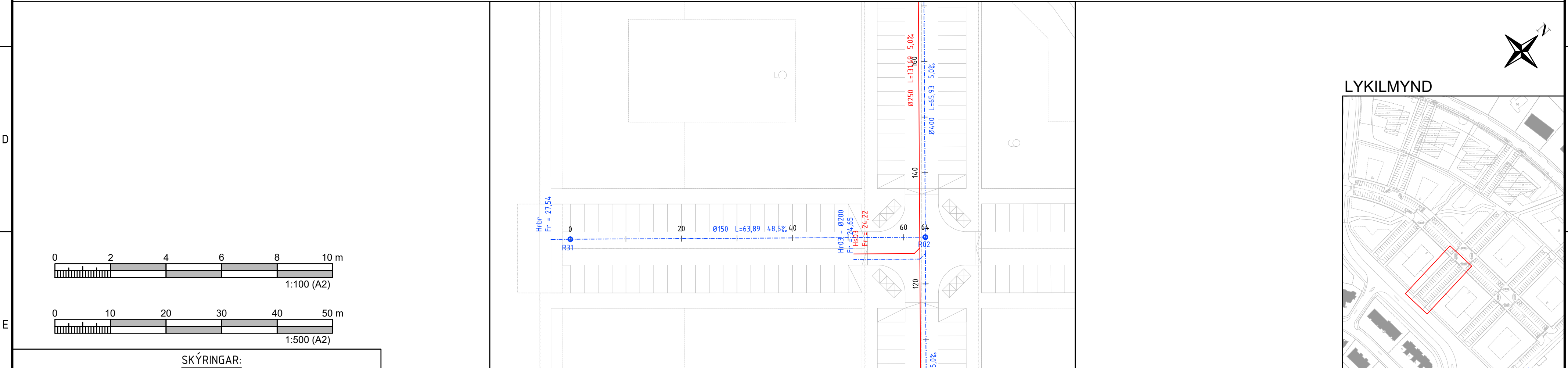
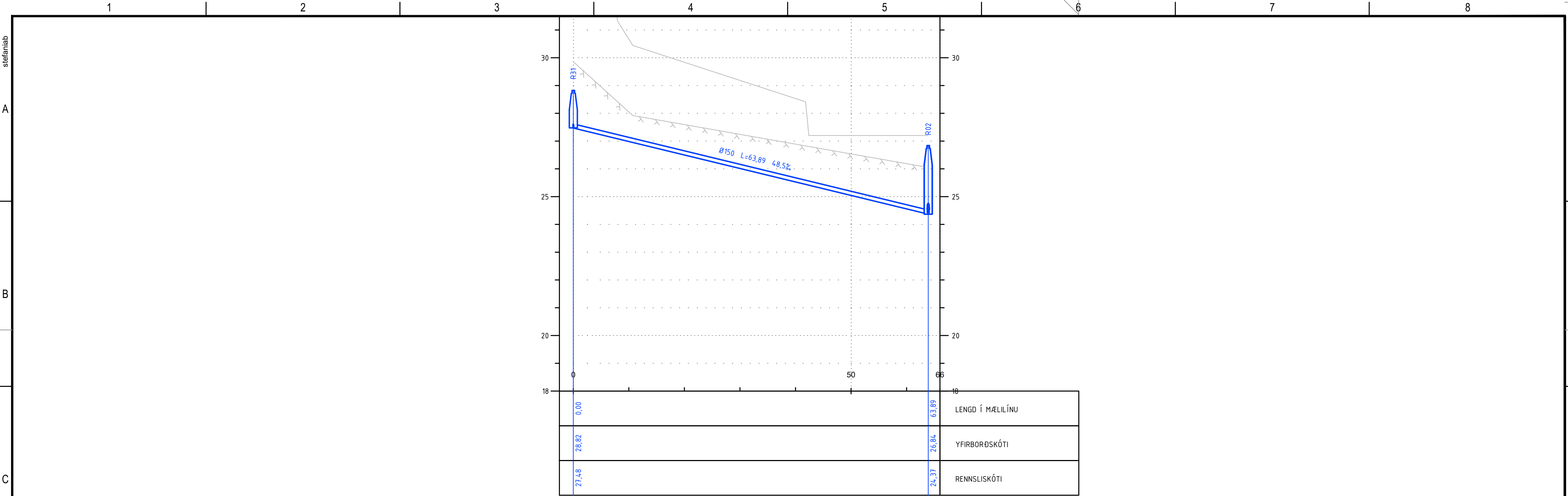

**SKÝRINGAR:**

ÖNEFND MÁL ERU Í METRUM, NEMA ÞVERMÁL LAGNA ERU Í MILLIMETRUM.

—	NÝ SKÓLPÖGN	BK: BOTNKÓTI
—	NÝ REGNVATNSLÖGN	TK: TENGIKÓTI
—	NÝ BLANDLÖGN	Fs: TENGIKÓTI SKÓLPTENGINGAR
—	NÝ NEYSLUVATNSLÖGN	Fr: TENGIKÓTI REGNVATNSTENGINGAR
—	NÚVERANDI SKÓLPÖGN	Hs: HNIT SKÓLPTENGINGAR
—	NÚVERANDI REGNVATNSLÖGN	Hr: HNIT REGNVATNSTENGINGAR
—	NÚVERANDI BLANDLÖGN	YH: YFIRBORÐSHÆÐ Í MIÐJUM BRUNNI
—	HANNAÐ YFIRBORÐ	L: LÁRÉTT LENGÐ Á MILLI MIÐJU BRUNNA
—	NÚVERANDI YFIRBORÐ, MÆLT	
—	ÁÆTLUÐ KLÖPP	

●	Sb: NÝR SKÓLPBRUNNUR
●	Rb: NÝR REGNVATNSBRUNNUR
●	Sv: NÝR SVELGUR
●	NÉ: NYTT NIÐURFALL
●	NÚVERANDI FRÁVEITUBRUNNUR
●	NÚVERANDI NIÐURFALL

STADSETNING OG NÁNARA FYRIRKOMULAG HEIMÆÐA OG TENGINGA VIÐ NÚV. LAGNIR SKAL UNNIÐ SAMKVÆMT FYRIRMÆLUM UMSJÓNARMANS/FAGEFTIRLITS SEM MUN ÁKVEÐA SLÍKT Í LÖSI ÞESS SEM FRAM KEMUR VIÐ UPPGRÖFT.

TENGINGAR ERU Ø150mm MEÐ 20-30%. HALLA NEMA ANNAÐ SÉ TEKID FRAM.

HNITAKERFI: ISN93

HÆÐARKERFI: HÆÐARKERFI REYKJAVÍKUR.

**HNITASKRÁ: TENGINGAR**

NR.	AUSTUR:	NORÐUR:
Hrbr	356586,845	401772,175

**HNITASKRÁ: BRUNNAR**

NR.	AUSTUR:	NORÐUR:
R02	356633,355	401820,949
R31	356589,261	401774,708

**ÚTGÁFUFRILL**

ÚTG.	DAGS.	SKÝRINGAR	HANNAÐ	YFIRF.	SAMP.
1	27.11.19	VERKTEIKNING	SLB	SBJ	SBJ

VERKKAUPI

HÖNNUÐUR

Urðarhvarfi 6 203 Kópavogi Sími: 422 3000 Fax: 422 3001  
www.mannvit.is mannvit@mannvit.is Kt: 430572-0169

© ÖLL AFNOT OG AFRITUN TEIKNINGAR, AÐ HLUTA EÐA HEILD, ER HÁÐ SKRIFLEGU LEYFI HÖFUNDA.

DAGS. UNDIRSKRIFTAR F.H. MANNVITS (NAFN OG KT.)

HEITI VERKS

**ESKIÁS - STÓRÁS**  
GATNAGERÐ OG LAGNIR  
210 - GARÐABÆR

HEITI TEIKNINGAR

FRÁVEITA  
BAKRÁS HITAVEITU  
PLANMYND OG HÆÐARLEGA

VERKNÚMUR	MKV.	STÆRÐ
1.161.242	1:500, 1:100	A2
TEIKNINGANÚMUR	ÚTGÁFA	
OFR-CDR-9106	1	

# Eskiás

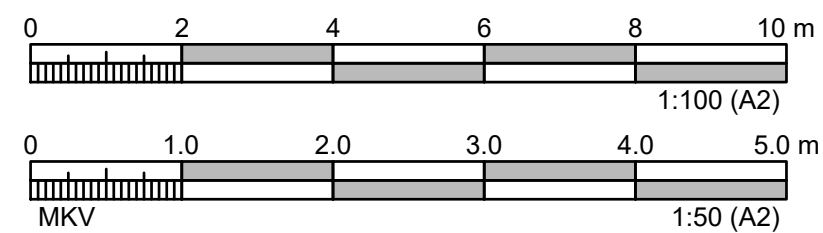
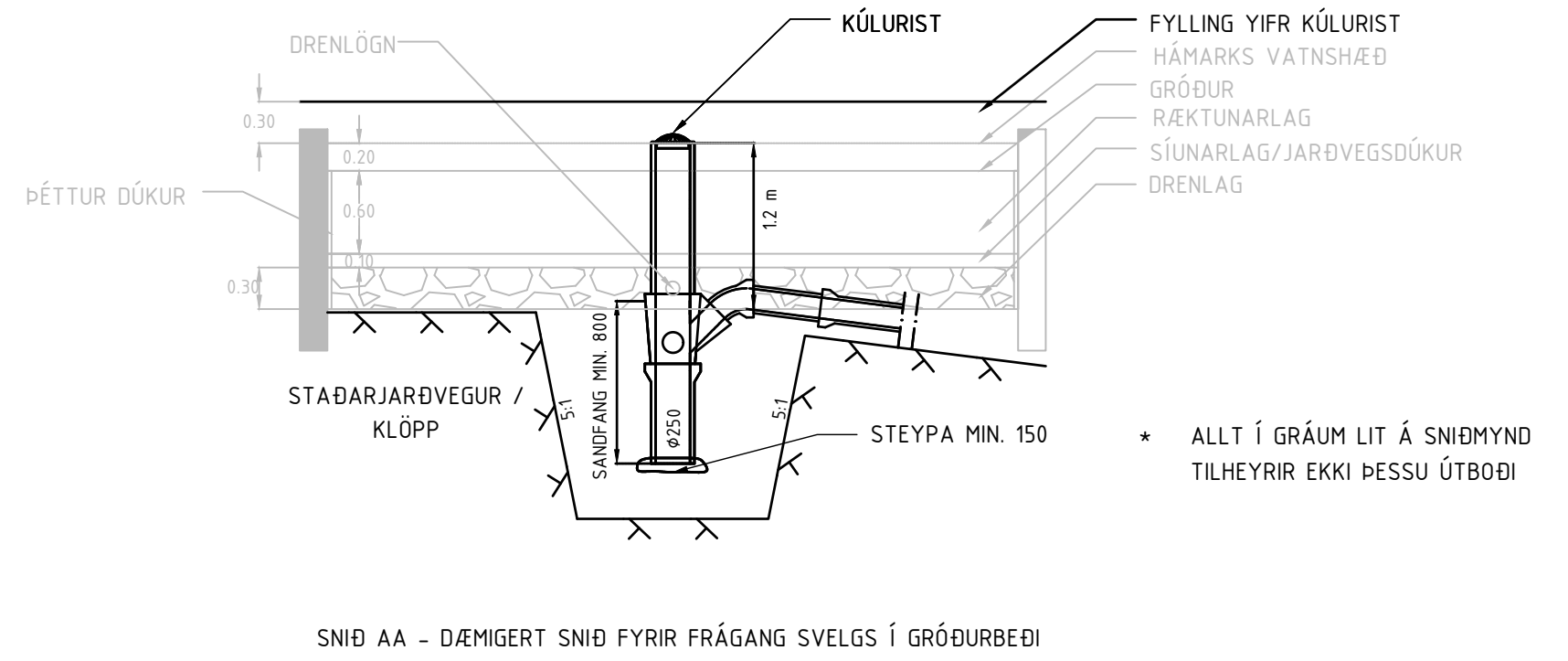
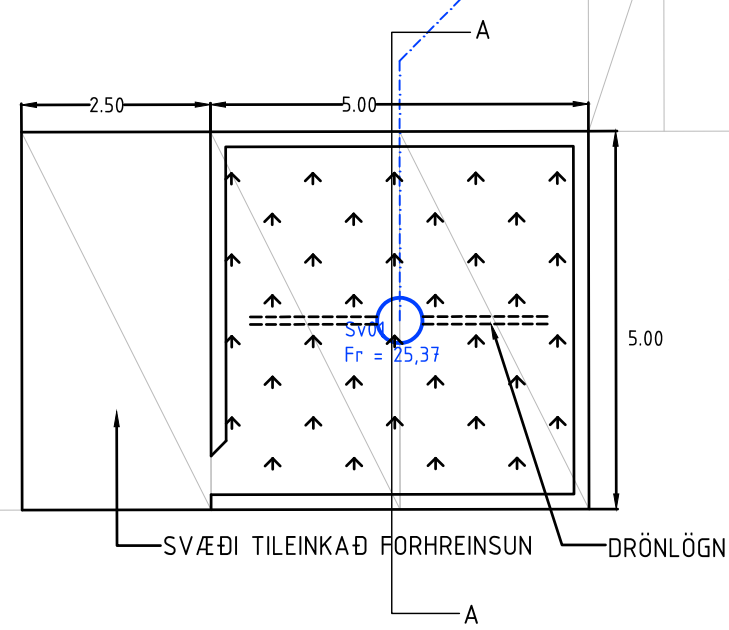

## ÚTGÁFUFERILL

ÚTG.	DAGS.	SKÝRINGAR	HANNAÐ	YFIRF.	SAMP.
1	27.11.19	VERKTEIKNING	SLB	SBJ	SBJ

VERKKAUPI



HÖNNUÐUR



**MANNVIT**

Urðarhvarfi 6 203 Kópavogi Sími: 422 3000 Fax: 422 3001  
www.mannvit.is mannvit@mannvit.is Kt: 430572-0169

© ÖLL AFNOT OG AFRITUN TEIKNINGAR, AÐ HLUTA EDA HEILD, ER HÁÐ SKRIFLEGU LEYFI HÖFUNDA.

DAGS. UNDIRSKRIFTAR

F.H. MANNVITS (NAFN OG KT.)

HEITI VERKS

**ESKIÁS - STÓRÁS**  
GATNAGERÐ OG LAGNIR  
210 - GARDABÆR

HEITI TEIKNINGAR

FRÁVEITA  
SÉRMYNDIR, OFANVATNSLAUSNIR

VERKNÚMÉR

1.161.242

MKV.

1:50, 1:100

STÆRÐ

A2

TEIKNINGANÚMÉR

0FR-CDR-9111

ÚTGÁFA

1



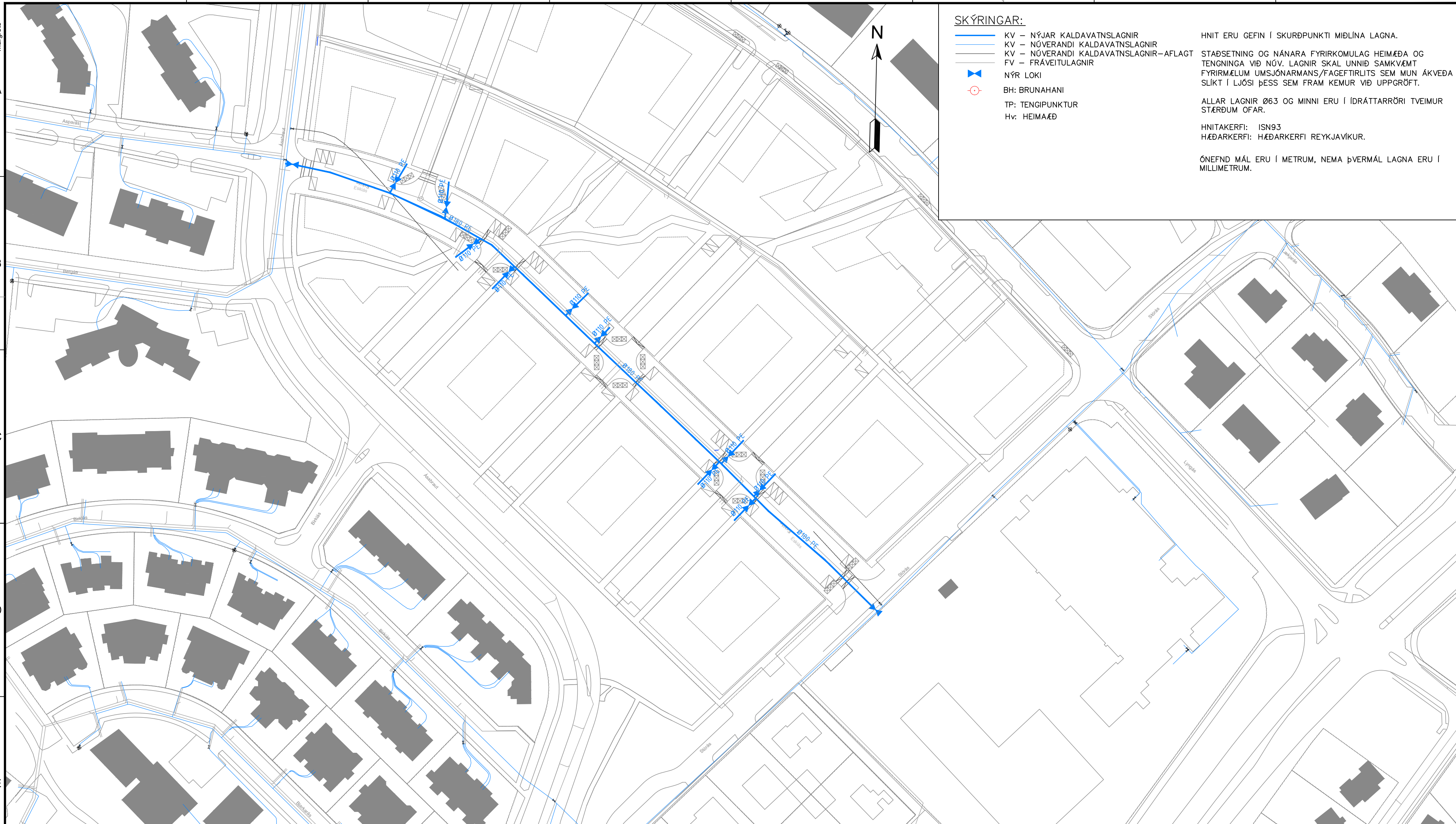

**SKÝRINGAR:**

- KV – NÝJAR KALDAVATNSLAGNIR
- KV – NÚVERANDI KALDAVATNSLAGNIR
- KV – NÚVERANDI KALDAVATNSLAGNIR—AFLAGT
- FV – FRÁVEITULAGNIR
- ✕ NÝR LOKI
- BH: BRUNAHANI
- TP: TENGIPUNKTUR
- Hv: HEIMAÆÐ

HNIT ERU GEFIN Í SKURDPUNKTI MIÐLINA LAGNA.

STAÐSETNING OG NÁNARA FYRIRKOMULAG HEIMÆÐA OG TENGINGA VIÐ NÚV. LAGNIR SKAL UNNIÐ SAMKVÆMT FYRIRMÆLUM UMSJÓNARMANS/FAGFETIRLITS SEM MUN ÁKVEÐA SLIKT Í LJÓSI ÞESS SEM FRAM KEMUR VIÐ UPPGRÖFT.

ALLAR LAGNIR Ø63 OG MINNI ERU Í ÍDRÁTTARRÖRI TVEIMUR STÆRÐUM OFAR.

HNITAKERFI: ISN93  
HÆÐARKERFI: HÆÐARKERFI REYKJAVÍKUR.

ÓNEFND MÁL ERU Í METRUM, NEMA ÞVERMÁL LAGNA ERU Í MILLIMETRUM.

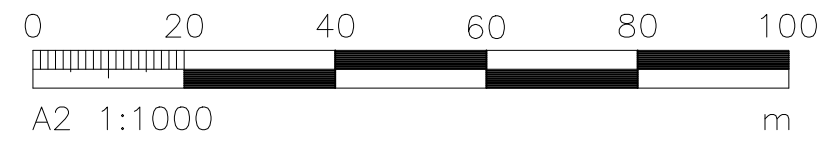

ÚTGÁFUFERILL					
ÚTG.	DAGS.	SKÝRINGAR	HANNAÐ	YFIRF.	SAMP.
01	12.11.19	VERKTEIKNING	SBJ	KÓ	SBJ

VERKKAUPI



**GARDABÆR**

---

HÖNNUÐUR



**MANNVIT**

Urðarharfi 6 203 Kópavogi Sími: 422 3000 Fax: 422 3001  
www.mannvit.is mannvit@mannvit.is Kt: 430572-0169

© ÖLL AFNOT OG AFRITUN TEIKNINGAR, AD HLUTA EDA HEILD, ER HÁÐ SKRIFLEGU LEYFI HÖFUNDA.

DAGS. UNDIRSKRIFTAR F.H. MANNVITS (NAFN OG KT.)

<p><b>ESKIÁS - STÓRÁS</b> GATNAGERÐ OG LAGNIR 210 GARDABÆR</p>		
<p>HEITI TEIKNINGAR</p> <p><b>KALDAVATNSLAGNIR</b> YFIRLITSMYND</p>		
<p>VERKNÚMÉR</p> <p style="text-align: center;">1.161.242</p>	<p>MKV.</p> <p style="text-align: center;">1:1000</p>	<p>STÆRÐ</p> <p style="text-align: center;"><b>A2</b></p>
<p>TEIKNINGANÚMÉR</p> <p style="text-align: center;">OKV-CDR-7001</p>		<p>ÚTGÁFA</p> <p style="text-align: center;"><b>01</b></p>



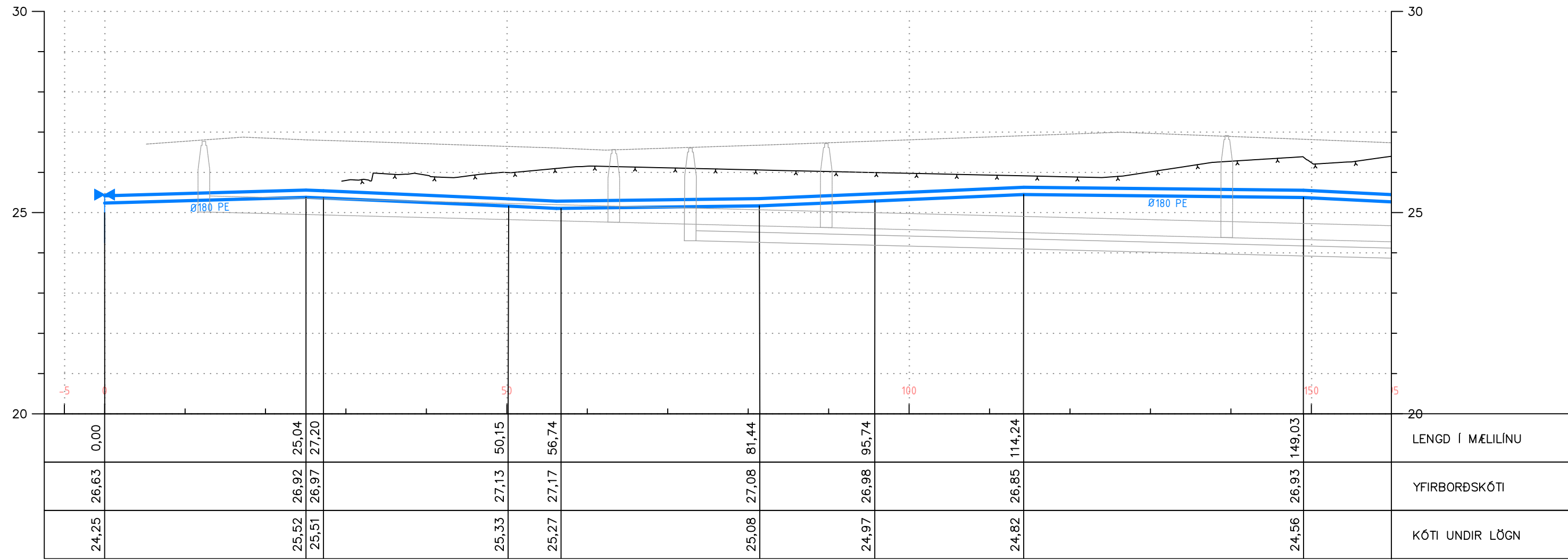

SKÝRINGAR:

- KV - NÝJAR KALDAVATNSLAGNIR
- KV - NÚVERANDI KALDAVATNSLAGNIR
- KV - NÚVERANDI KALDAVATNSLAGNIR
- YFIRBORÐ KLAPPAR
- HANNAÐUR VEGUR
- FV - FRÁVEITULAGNIR
- FV - FRÁVEITULAGNIR
- NÝR LOKI
- BH: BRUNAHANI
- TP: TENGPUNKTUR
- Hv: HEIMAÆÐ

HNIT ERU GEFIN Í SKURDPUNKTI MIÐLÍNA LAGNA.

STAÐSETNING OG NÁNARA FYRIRKOMULAG HEIMÆÐA OG TENGINGA VÍÐ NÚV. LAGNIR SKAL UNNIÐ SAMKVÆMT FYRIRMÆLUM UMSJÓNARMANS/FAGFETIRLITS SEM MUN ÁKVEÐA SLÍKT Í LJÓSI ÞESS SEM FRAM KEMUR VÍÐ UPPGRÖFT.

ALLAR LAGNIR Ø63 OG MINNI ERU Í ÍDRÁTTARRÖRI TVEIMUR STÆRÐUM OFAR.

HNITAKERFI: ISN93  
HÆÐARKERFI: HÆÐARKERFI REYKJAVÍKUR.

ÓNEFND MÁL ERU Í METRUM, NEMA ÞVERMÁL LAGNA ERU Í MILLIMETRUM.

LYKILMYND:

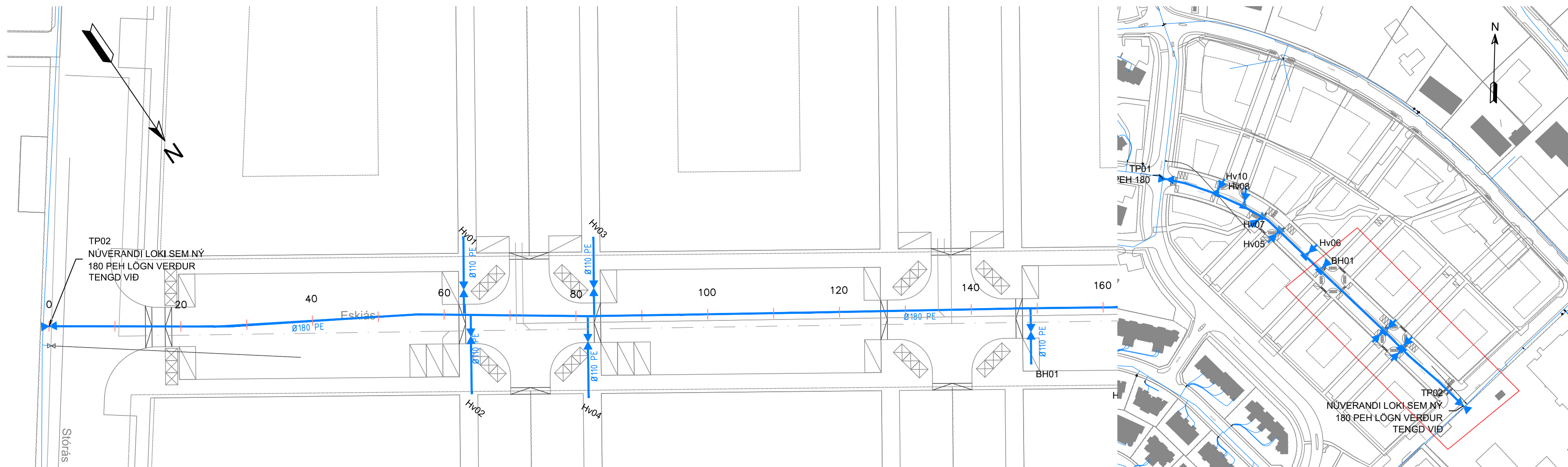

HNITASKRÁ:

BRUNAHANAR		
NR	AUSTUR	NORÐUR
BH01	356630.5	401832.4

TENGPUNKTAR		
NR	AUSTUR	NORÐUR
TP01	356505.9	401895.4
TP02	356734.6	401726.2

LAGNAENDAR		
NR	AUSTUR	NORÐUR
Hv01	356678.364	401758.207
Hv02	356694.231	401776.146
Hv03	356664.351	401772.096
Hv04	356681.999	401789.005
Hv05	356585.349	401847.293
Hv06	356622.300	401845.639
Hv07	356571.185	401859.427
Hv08	356569.354	401888.679
Hv10	356552.583	401895.354

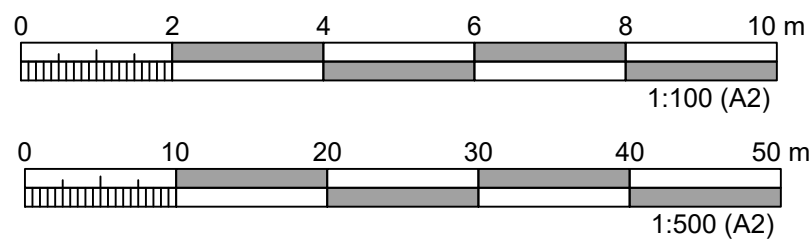

ÚTGÁFUFERILL					
ÚTG.	DAGS.	SKÝRINGAR	HANNAÐ	YFIRF.	SAMP.
1	12.11.19	VERKTEIKNING	SBJ	KÓ	SBJ

VERKKAUPI

**GARÐABÆR**

HÖNNUÐUR

**MANNVIT**  
Urðarhvarfi 6 203 Kópavogi Sími: 422 3000 Fax: 422 3001  
www.mannvit.is mannvit@mannvit.is Kt: 430572-0169

© ÖLL AFNOT OG AFRITUN TEIKNINGAR, AÐ HLUTA EDA HEILD, ER HÁÐ SKRIFLEGU LEYFI HÖFUNDA.

DAGS. UNDIRSKRIFTAR F.H. MANNVITS (NAFN OG KT.)

HEITI VERKS

**ESKIÁS - STÓRÁS**  
GATNAGERÐ OG LAGNIR  
210 GARÐABÆR

HEITI TEIKNINGAR

**KALDAVATNSLAGNIR,**  
PLANMYND, HÆÐARLEGA

VERKNÚMUR	MKV.	STÆRÐ
1.161.242	1:500 / 1:100	A2
TEIKNINGANÚMUR	ÚTGÁFA	
OKV-CDR-7101	1	



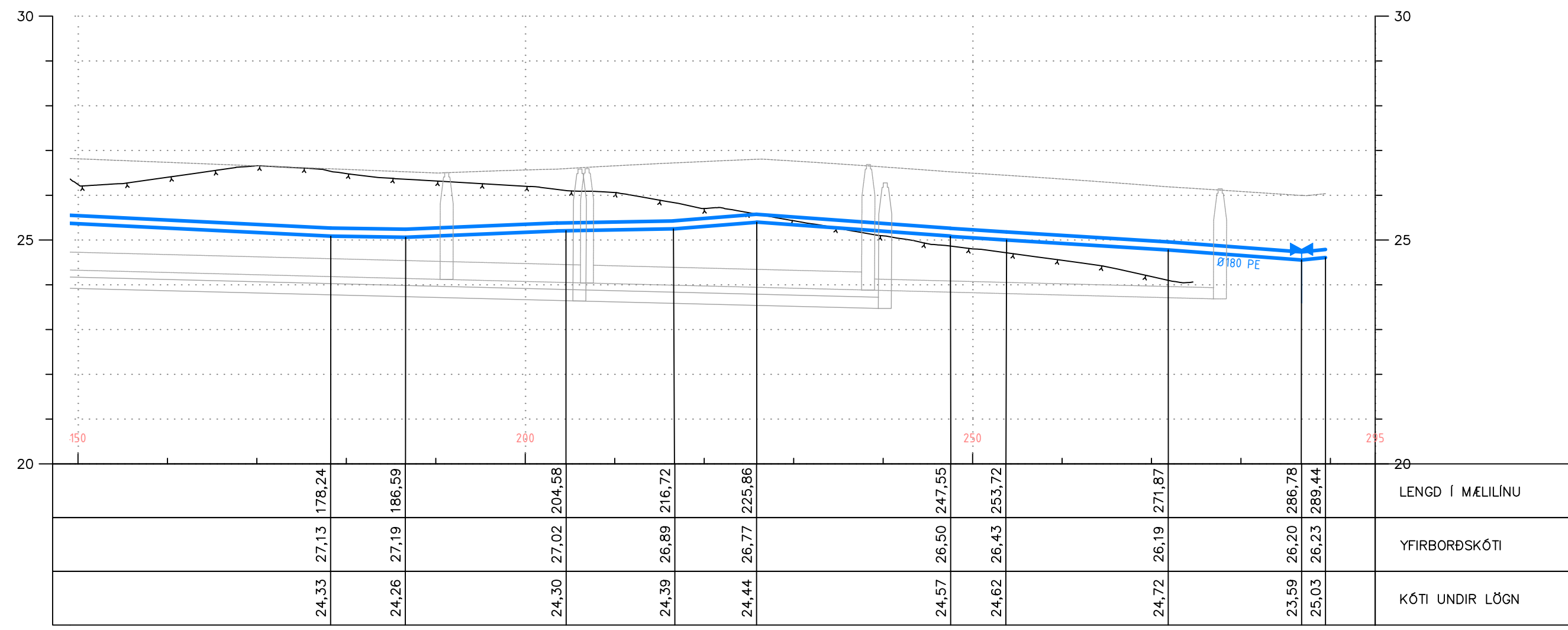

- SKÝRINGAR:**
- KV – NÝJAR KALDAVATNSLAGNIR
  - KV – NÚVERANDI KALDAVATNSLAGNIR
  - KV – NÚVERANDI KALDAVATNSLAGNIR
  - YFIRBORÐ KLAPPAR
  - HANNAÐUR VEGUR
  - FV – FRÁVEITULAGNIR
  - FV – FRÁVEITULAGNIR
  - ✚ NÝR LOKI
  - BH: BRUNAHANI
  - TP: TENGIPUNKTUR
  - Hv: HEIMAÆÐ

HNIT ERU GEFIN Í SKURÐPUNKTI MIÐLÍNA LAGNA.

STAÐSETNING OG NÁNARA FYRIRKOMULAG HEIMÆÐA OG TENGINGA VÍÐ NÚV. LAGNIR SKAL UNNIÐ SAMKVÆMT FYRIRMÆLUM UMSJÓNARMANS/FAGEFTIRLITS SEM MUN ÁKVEÐA SLÍKT Í LJÓSI ÞESS SEM FRAM KEMUR VÍÐ UPPGRÖFT.

ALLAR LAGNIR Ø63 OG MINNI ERU Í IDRÁTTARRÖRI TVEIMUR STÆRÐUM OFAR.

HNITAKERFI: ISN93  
HÆÐARKERFI: HÆÐARKERFI REYKJAVÍKUR.

ÖNEFND MÁL ERU Í METRUM, NEMA ÞVERMÁL LAGNA ERU Í MILLIMETRUM.

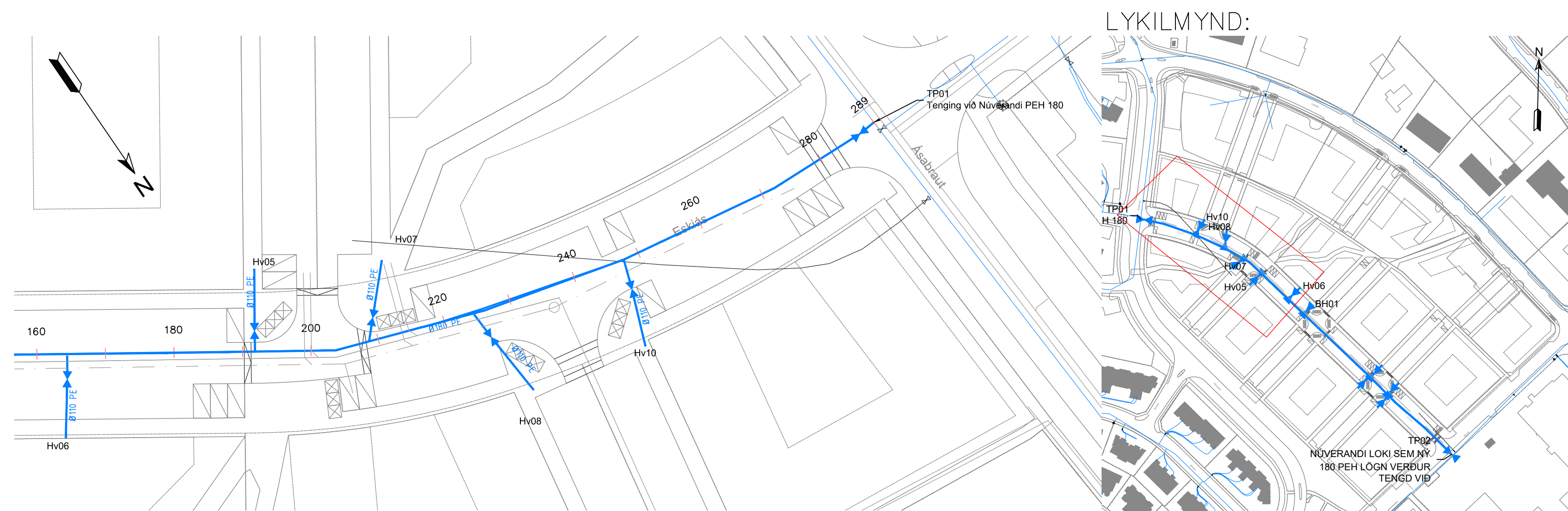

**HNITASKRÁ:**

BRUNAHANAR		
NR	AUSTUR	NORÐUR
BH01	356630.5	401832.4
TENGIPUNKTAR		
NR	AUSTUR	NORÐUR
TP01	356505.9	401895.4
TP02	356734.6	401726.2
LAGNAENDAR		
NR	AUSTUR	NORÐUR
Hv01	356678.364	401758.207
Hv02	356694.231	401776.146
Hv03	356664.351	401772.096
Hv04	356681.999	401789.005
Hv05	356585.349	401847.293
Hv06	356622.300	401845.639
Hv07	356571.185	401859.427
Hv08	356569.354	401888.679
Hv10	356552.583	401895.354

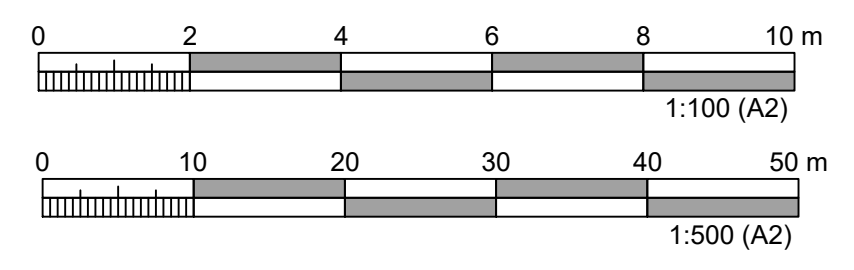

ÚTGÁFUFERILL					
ÚTG.	DAGS.	SKÝRINGAR	HANNAÐ	YFIRF.	SAMP.
01	12.11.19	VERKTEIKNING	SBJ	KÓ	SBJ

VERKKAUPI

HÖNNUÐUR

Úrðarvarfi 6 203 Kópavogi Sími: 422 3000 Fax: 422 3001  
www.mannvit.is mannvit@mannvit.is Kt: 430572-0169

© ÖLL AFNOT OG AFRITUN TEIKNINGAR, AÐ HLUTA EÐA HEILD, ER HÁÐ SKRIFLEGU LEYFI HÖFUNDA.

DAGS. UNDIRSKRIFTAR F.H. MANNVITS (NAFN OG KT.)

HEITI VERKS

## ESKIÁS - STÓRÁS

GATNAGERÐ OG LAGNIR  
210 GARDABÆR

HEITI TEIKNINGAR

### KALDAVATNSLAGNIR, PLANMYND, HÆÐARLEGA

VERKNÚMUR	1.161.242	MKV.	1:500 / 1:100	STÆRÐ	A2
TEIKNINGANÚMUR	OKV-CDR-7102	ÚTGÁFA	01		



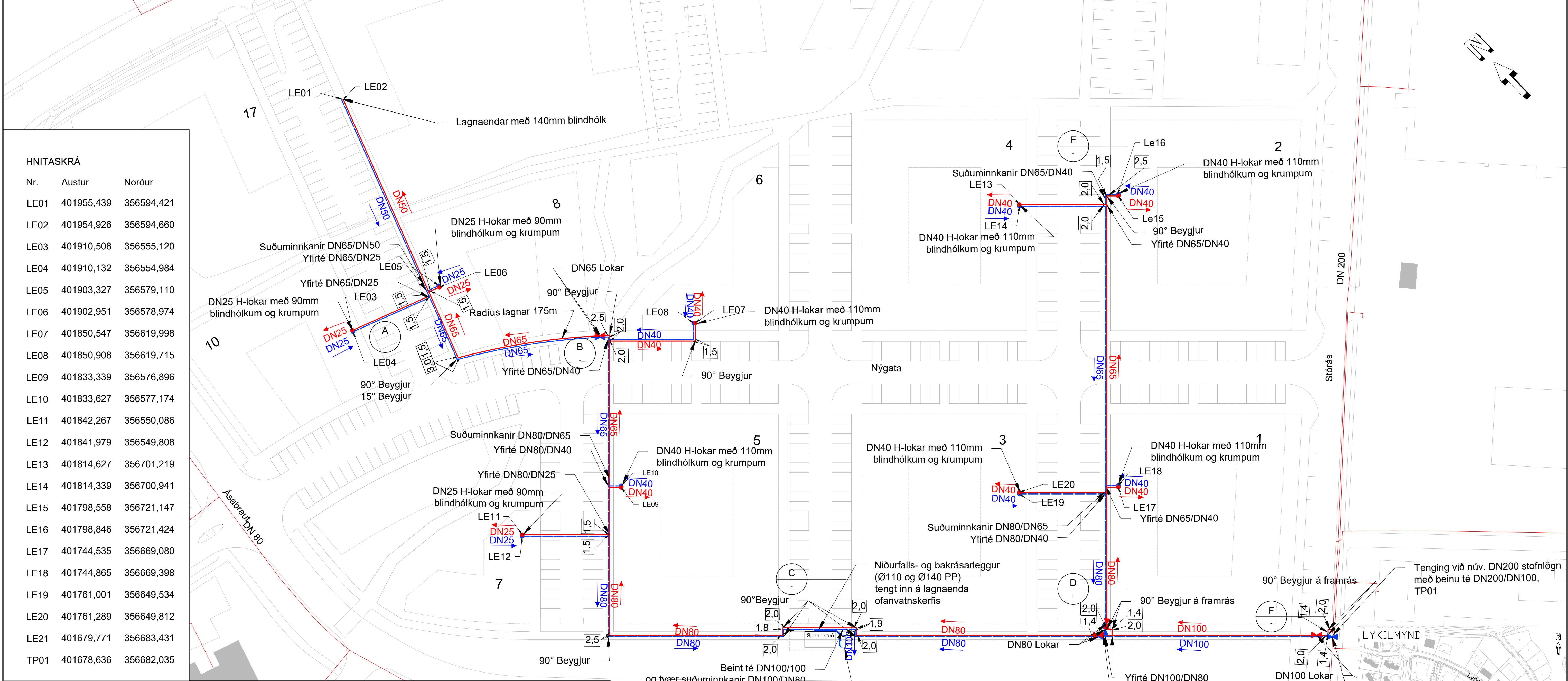
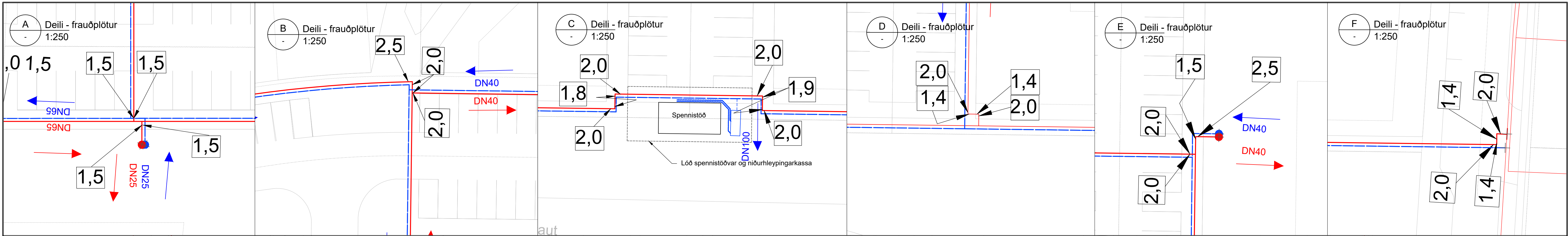

**HNITASKRÁ**

Nr.	Austur	Norður
LE01	401955,439	356594,421
LE02	401954,926	356594,660
LE03	401910,508	356555,120
LE04	401910,132	356554,984
LE05	401903,327	356579,110
LE06	401902,951	356578,974
LE07	401850,547	356619,998
LE08	401850,908	356619,715
LE09	401833,339	356576,896
LE10	401833,627	356577,174
LE11	401842,267	356550,086
LE12	401841,979	356549,808
LE13	401814,627	356701,219
LE14	401814,339	356700,941
LE15	401798,558	356721,147
LE16	401798,846	356721,424
LE17	401744,535	356669,080
LE18	401744,865	356669,398
LE19	401761,001	356649,534
LE20	401761,289	356649,812
LE21	401679,771	356683,431
TP01	401678,636	356682,035

165-VRK-0001.dwg

- SKÝRINGAR:**
- NÝ LÖGN - FRAMRÁS
  - NÝ LÖGN - BAKRÁS
  - NÚVERANDI LÖGN - FRAMRÁS
  - NÚVERANDI LÖGN SEM AFLEGGST
  - NÝR LOKI - FRAMRÁS
  - NÝR LOKI - BAKRÁS
  - NÝR HEIMÆDARLOKI - FRAMRÁS
  - NÝR HEIMÆDARLOKI - BAKRÁS

- EINFALT LAG AF FRAUÐPLÖTUM
- TVÓFALT LAG AF FRAUÐPLÖTUM
- ÞREFALT LAG AF FRAUÐPLÖTUM

TEIKNINGIN SÝNIR HVERSU MÖRG LÖG AF FRAUÐPLÖTUM SKULU SETTAR OG HVERSU LANGT ERFTIR LÖGN ÞÆR NÁ VERKTAKI SKAL GANGA FRÁ FRAUÐPLÖTUM Í SAMRÁÐI VIÐ UMSJÓNARAMANN/FAGEFTIRLIT SJÁ NÁNAR Á SERTEIKNINGU 169-ORH-0001. FRAUÐPLÖTUR ERU BARA SETTAR Á FRAMRÁS

Niðurhleyingarkassi sjá teikn. 164-VRK-0002 og 166-VRK-0003

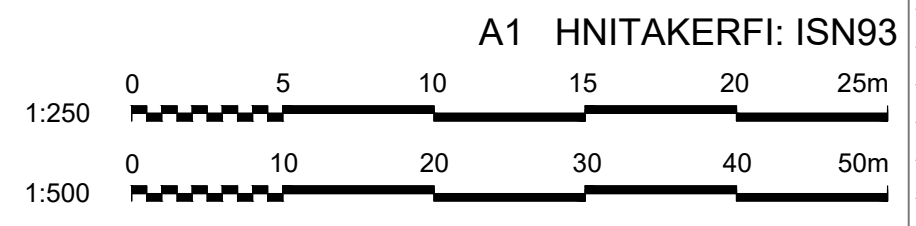

A1 HNITAKERFI: ISN93  
 1 2020.02.10 Útbodsteikning  
 Úlg. Dags. Lýsing  
 BrH KnH SGs  
 Han./Yfir./Samb.



Verkfang: 06233  
 Teiknað: BrH  
 Hannað: BrH  
 Yfirarið: KnH  
 Samþykkt: SGs  
 Kvarði: 1:500

**ESKIÁS - STÓRÁS, 210 GARÐABÆR**  
 GATNAGERÐ OG LAGNIR  
 Hitaveita  
 Grunnmynd

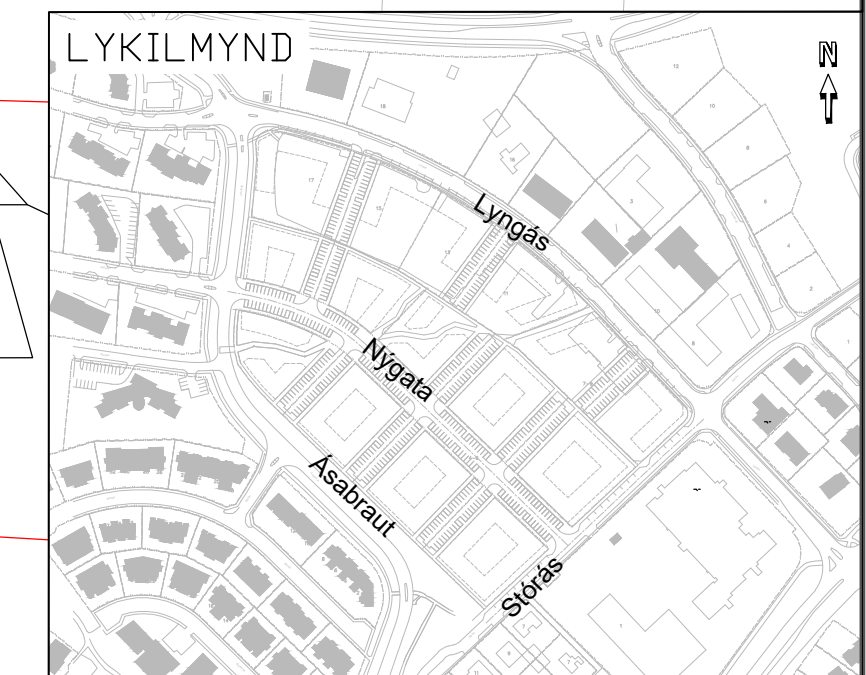



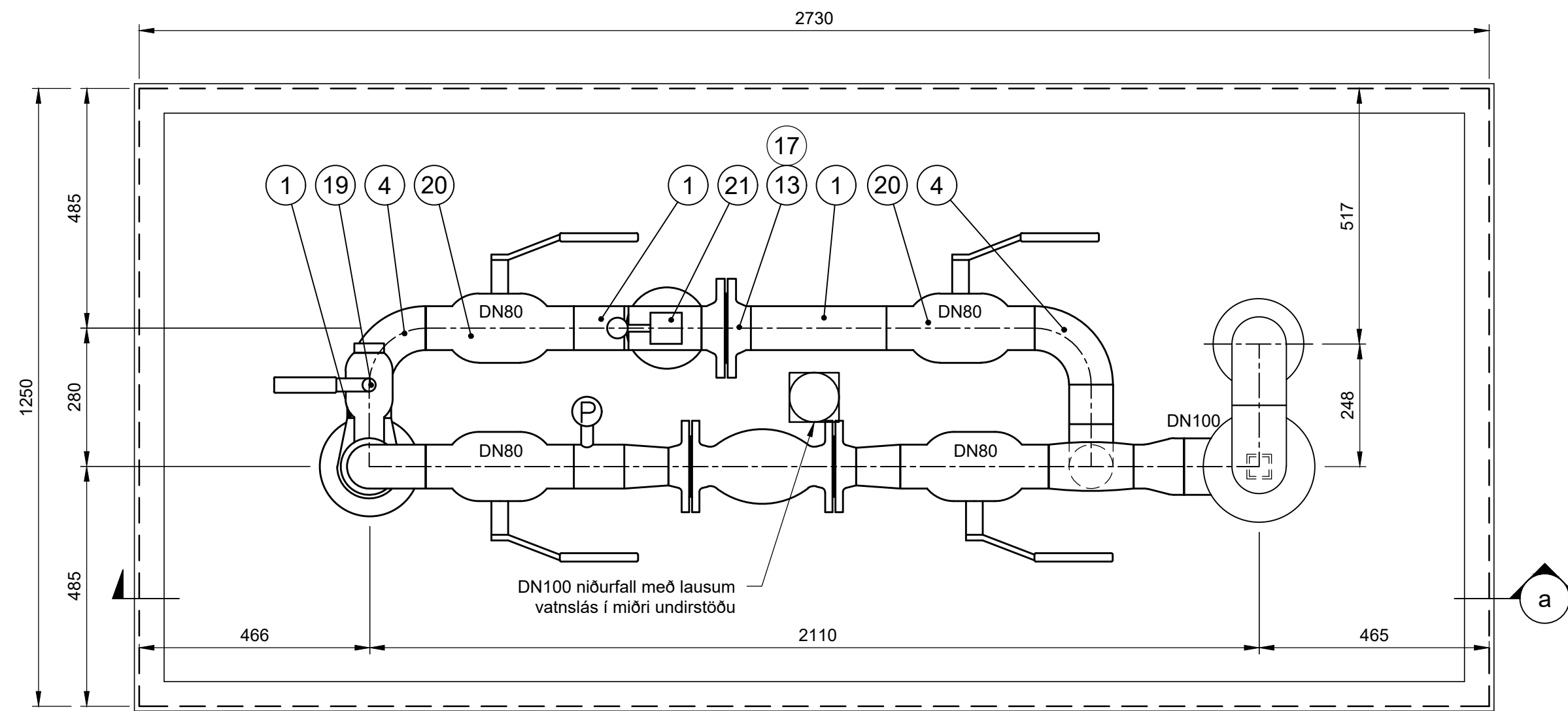

GR GRUNNMYND  
1:10

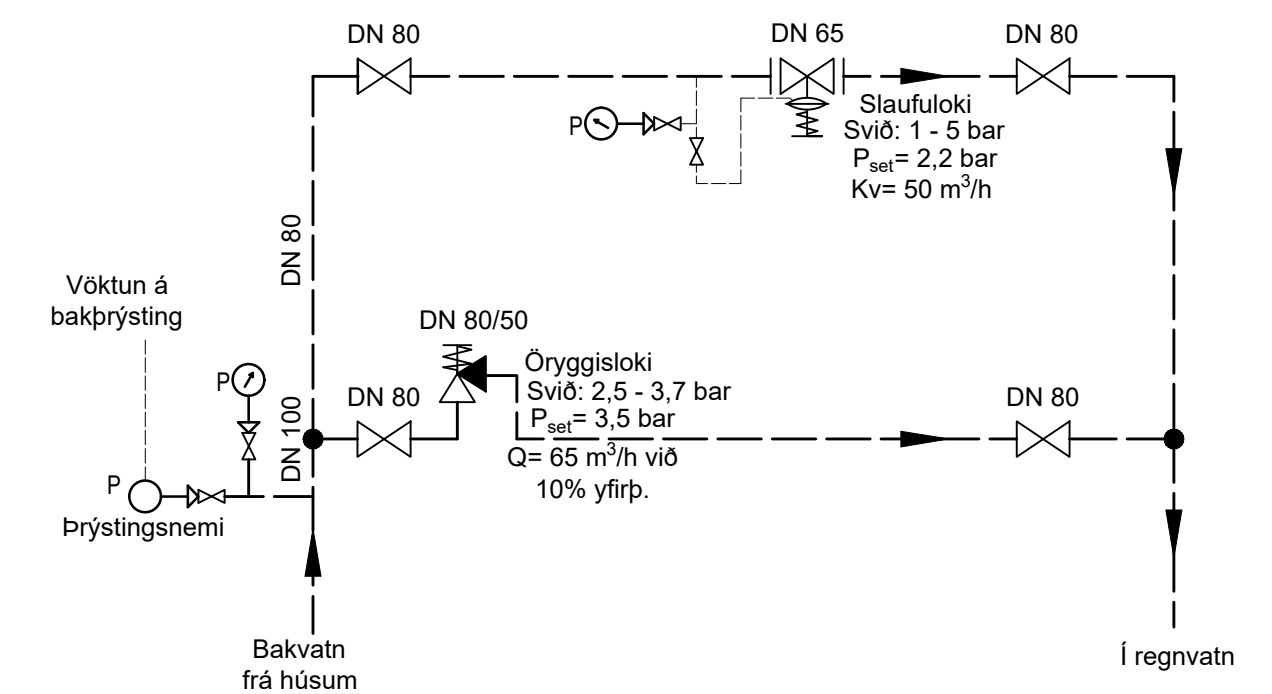

KERFISMYND

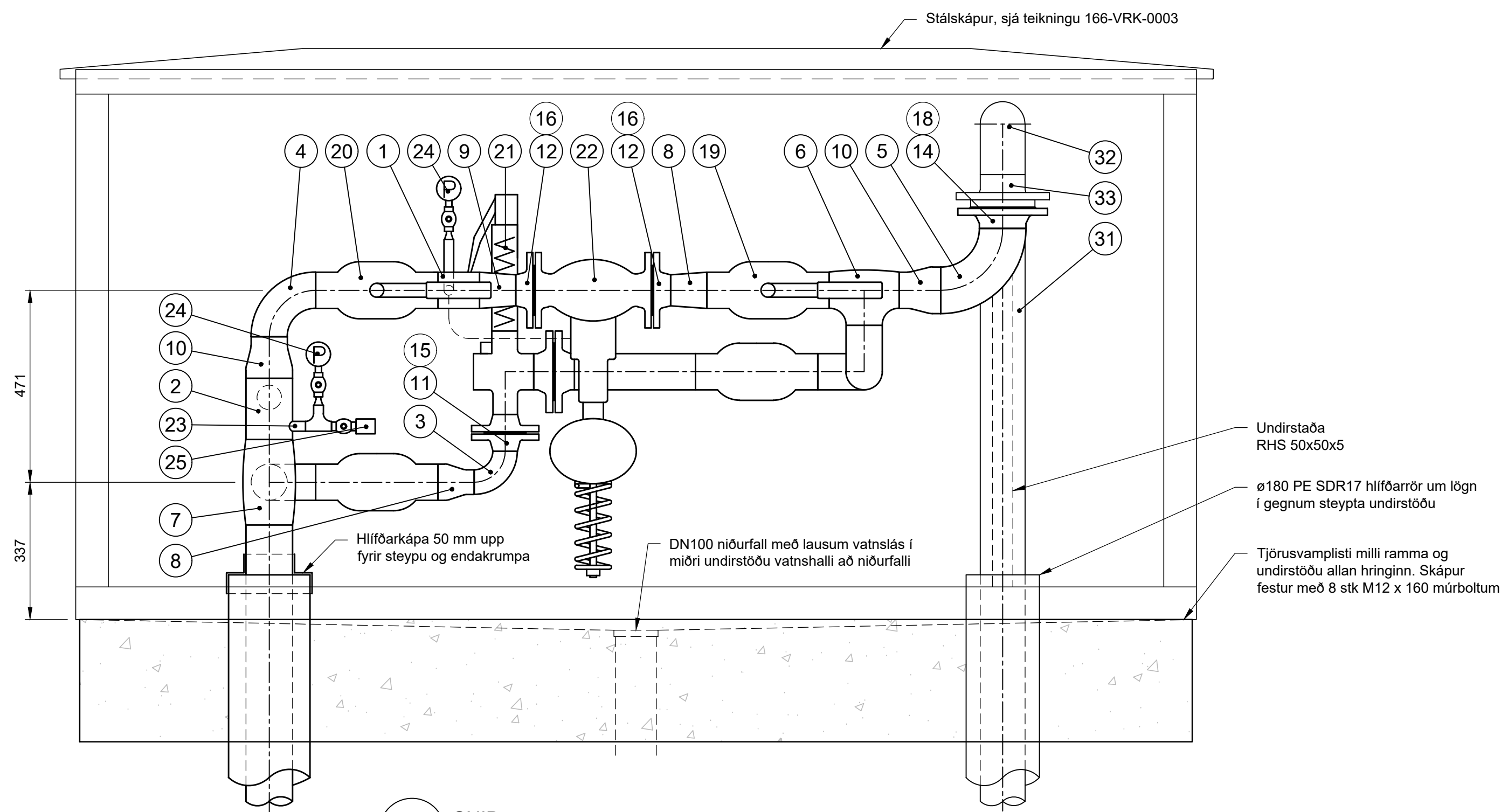

a SNIÐ  
1:10

SKÝRINGAR:

Pípur eru settar upp lárétt eða lóðrétt, verja skal plastlagnir og búnað við skurð, slípi- og suðuvinnu.

Boltar, rær og skinnur eru 8.8 heitgalvanhúðaðar.

Festa skal lagnir tryggilega með þar til gerðum festingum og mála svartar pípur samkvæmt verklýsingu. Þar sem útlit hluta byður upp á skulu þeir vera ómálaðir.

NR.	FJ.	HEITI	STADALL	STÆRÐ	EFNI	LENGD
33	1	Lausflans með kraga, PN 16	DIN 8077	ø110	PE SDR 17	
32	2	Beygja 90°	DIN 8077	ø110	PE SDR 17	
31	1	Pípa		ø110	PE SDR 17	1200
EFNISLISTI PLAST						

Skrufað efni minna en DN20 er ótalíð.

NR.	FJ.	HEITI	STADALL	STÆRÐ	EFNI	LENGD
25	1	Prýstinemi	-	1/2"	-	
24	2	Prýstimælir	-	1/2"	-	
23	2	Suðumúffa	EN 10217-2	20 - 3/4"	-	
22	1	Slaufuloki FL	PN 16	65	EN-GIL-250	
21	1	Öryggisloki FL	PN 16	80/50	EN-GIL-250	
20	4	Kúluloki SOSO	PN 16	80	P235GH	
19	1	Kúluloki SOSK	PN 16	50	P235GH	
18	1	Pakknng, 3mm	EN 1514-1-IBC PN 16	100	-	
17	1	Pakknng, 3mm	EN 1514-1-IBC PN 16	80	-	
16	2	Pakknng, 3mm	EN 1514-1-IBC PN 16	65	-	
15	1	Pakknng, 3mm	EN 1514-1-IBC PN 16	50	-	
14	1	Flans, PN 16	EN 1092-1-11-B1	100	P235GH (1.0345)	
13	1	Flans, PN 16	EN 1092-1-11-B1	80	P235GH (1.0345)	
12	2	Flans, PN 16	EN 1092-1-11-B1	65	P235GH (1.0345)	
11	1	Flans, PN 16	EN 1092-1-11-B1	50	P235GH (1.0345)	
10	2	Minnkun sammiðja, t=3,6	EN 10253-2-B	100x80	P235GH (1.0345)	
9	2	Minnkun sammiðja, t=3,2	EN 10253-2-B	80x65	P235GH (1.0345)	
8	1	Minnkun sammiðja, t=3,2	EN 10253-2-B	80x50	P235GH (1.0345)	
7	1	Té, minnkun, t=3,2	EN 10253-2-B	100x80	P235GH (1.0345)	
6	1	Té, t=3,2	EN 10253-2-B	80x80	P235GH (1.0345)	
5	1	Beygja 90°, t=3,6	EN 10253-2-B-3D	100	P235GH (1.0345)	
4	4	Beygja 90°, t=3,2	EN 10253-2-B-3D	80	P235GH (1.0345)	
3	1	Beygja 90°, t=3,6	EN 10253-2-B-3D	50	P235GH (1.0345)	
2	1	Pípa, t=3,6	EN 10217-2	100	P235GH (1.0345)	150
1	1	Pípa, t=3,6	EN 10217-2	80	P235GH (1.0345)	530
EFNISLISTI STÁL						

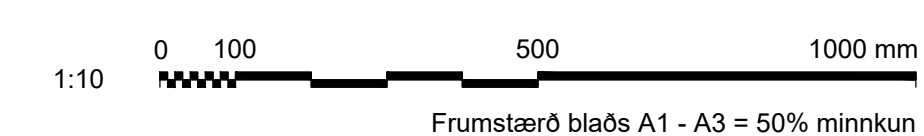

1 2020-02-12 Útbodsteikning  
Úlg. Dags. Lýsing  
KñH AÆ SGRS  
Han./Yfir./Samb.



Verkfang: 06233  
Teiknað: KñH/ES  
Hannað: KñH  
Yfirarið: AÆ  
Samþykkt: SGRS

**ESKIÁS - STÓRÁS, 210 GARDABÆR**  
GATNAGERÐ OG LAGNIR  
Hitaveita - Niðurhleying bakvatns  
Pípuögn - Kerfismynd - Efnislisti  
Kvarði 1:10/A1  
Dags.2020.02.10 Verkefnisnr. 10058007 Teikn.nr.164-VRK-0002





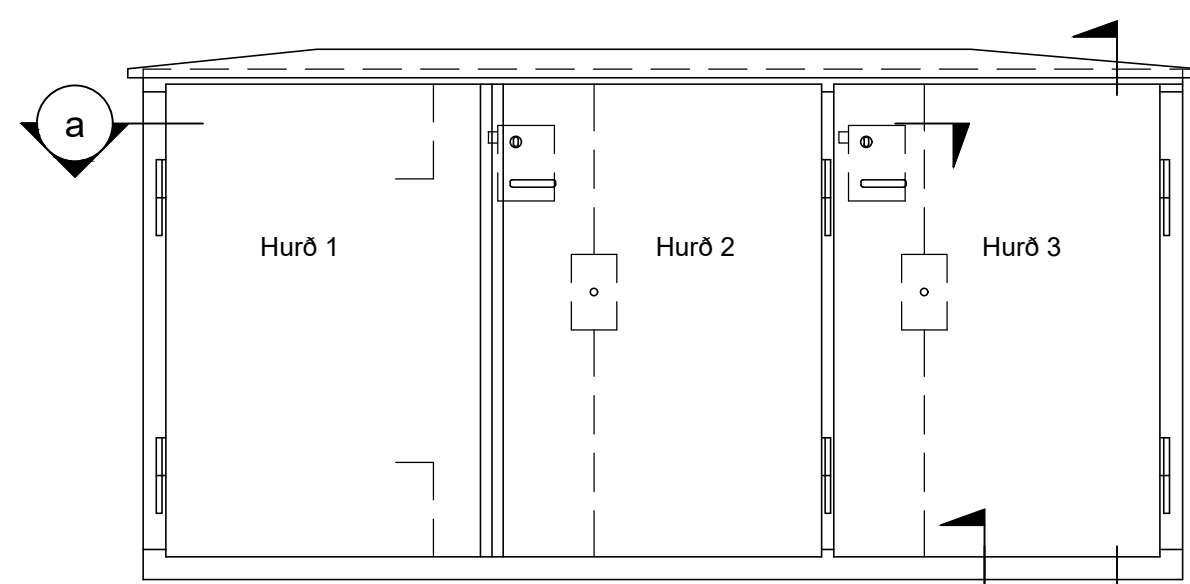

U1 ÚTLIT - FRAMHLIÐ  
1:20

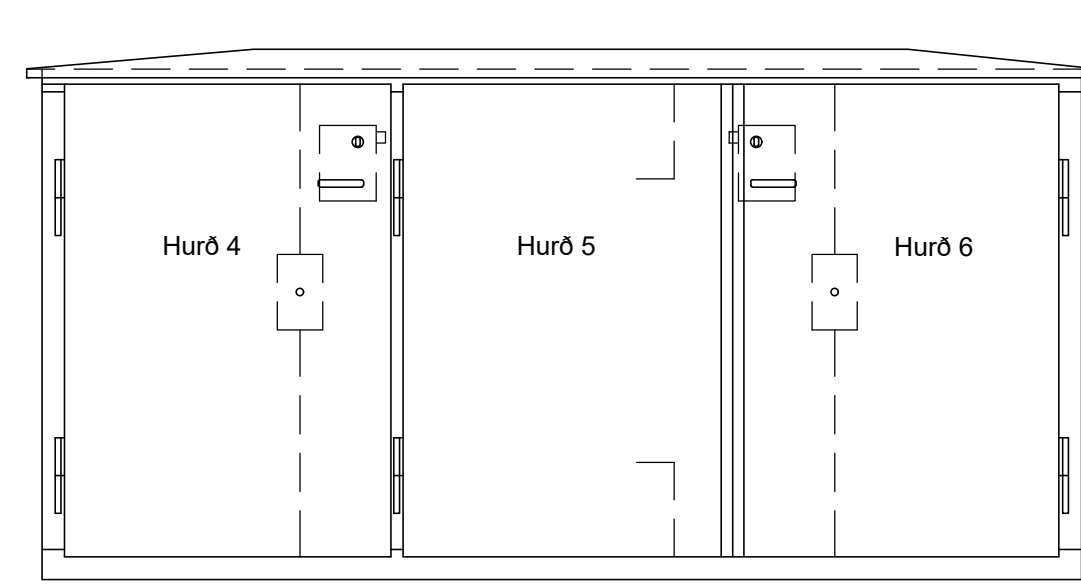

U2 ÚTLIT - BAKHLIÐ  
1:20

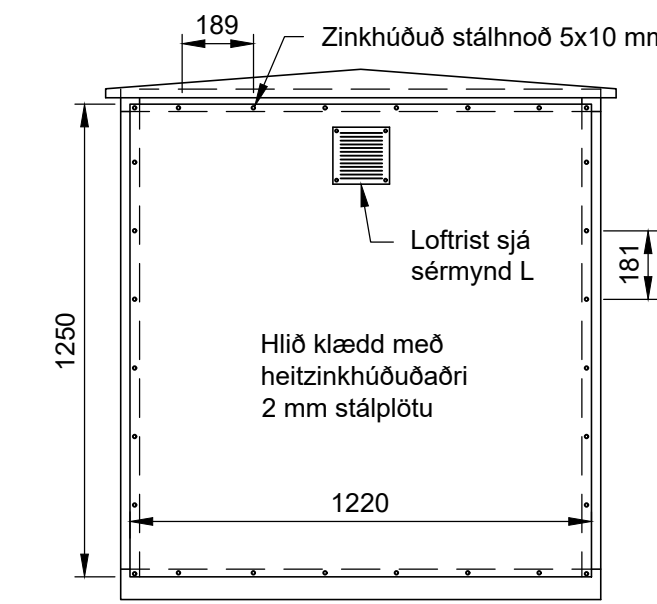

U3 ÚTLIT - ENDI MEÐ PLÖTU  
1:20

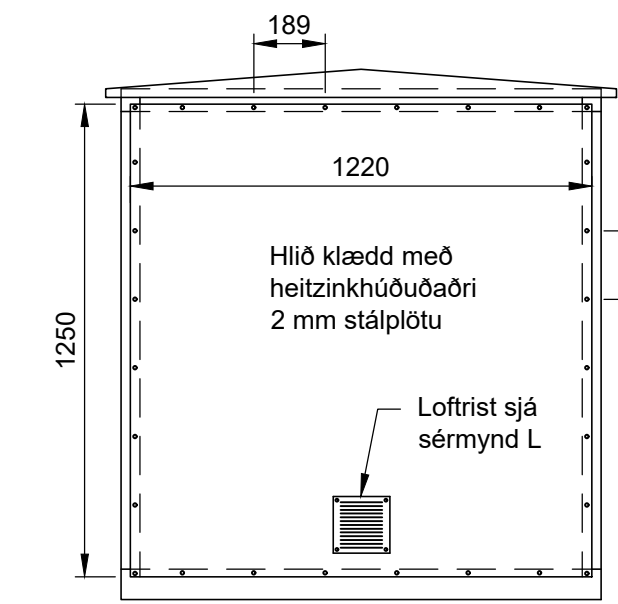

U4 ÚTLIT - ENDI MEÐ PLÖTU  
1:20

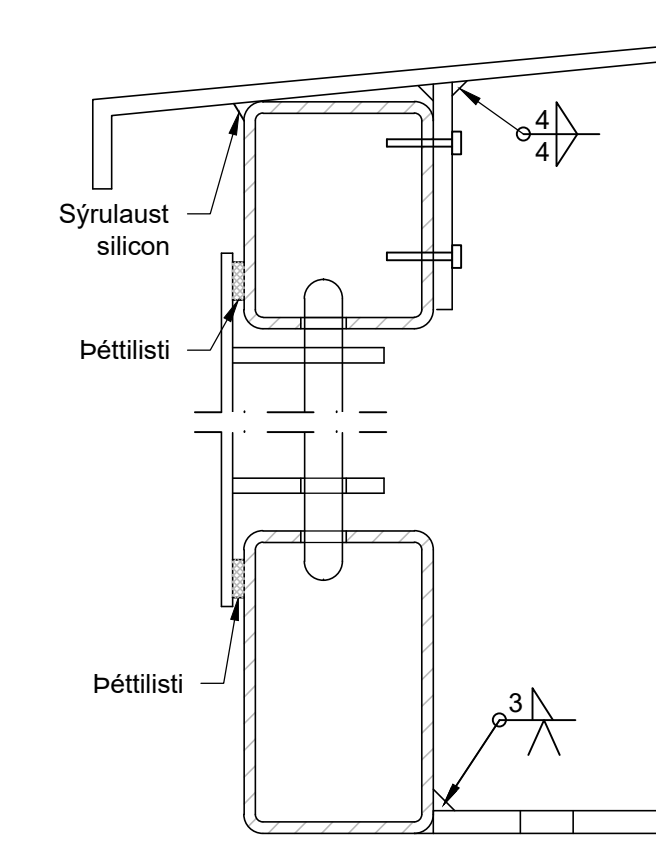

c SNIÐ - FRÁGANGUR HURÐA  
1:2

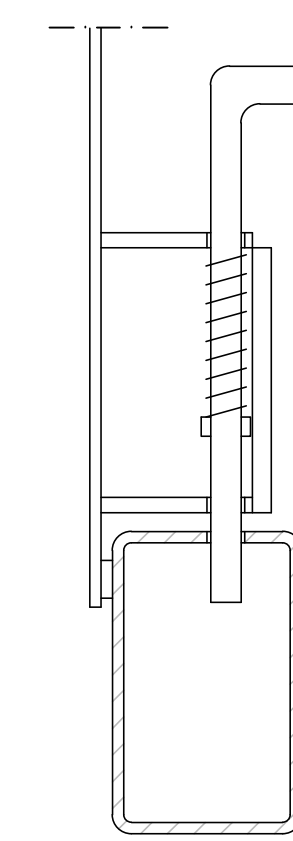

b SNIÐ  
1:2

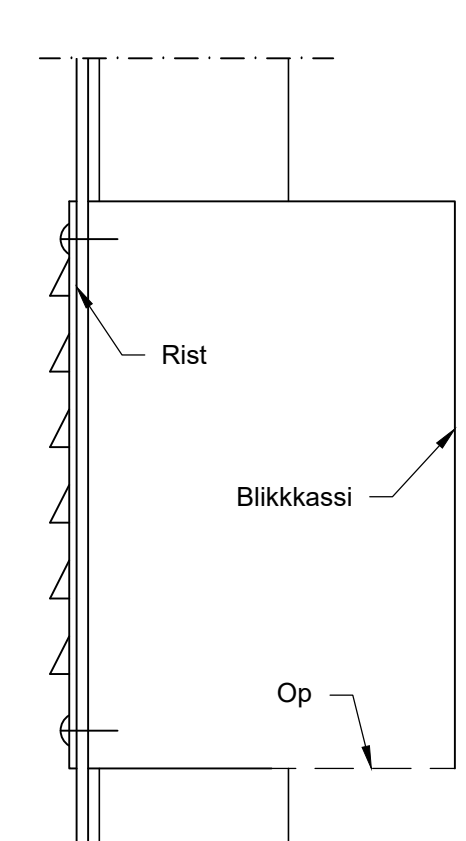

L LOFTTÚÐA  
1:2

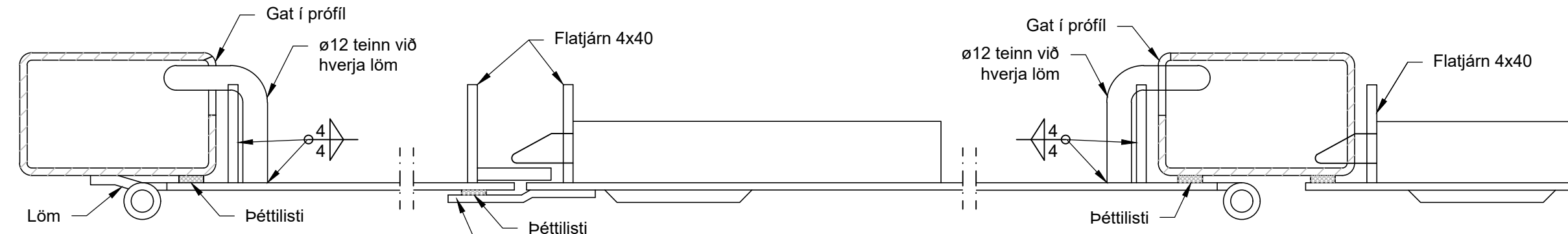

a SNIÐ - FRÁGANGUR HURÐA  
1:2

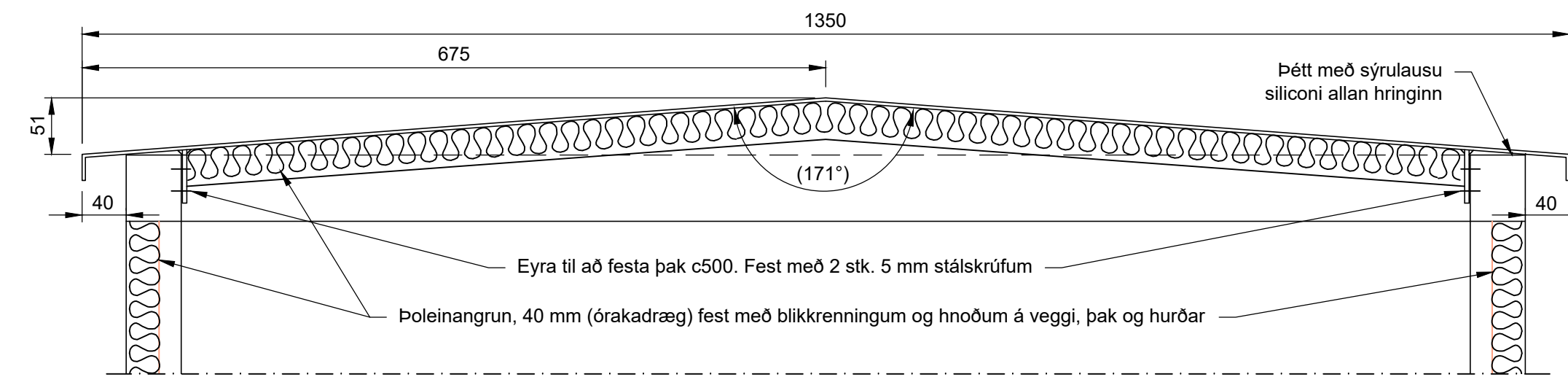

d SNIÐ - FESTING ÞAKS - EINANGRUN  
1:5

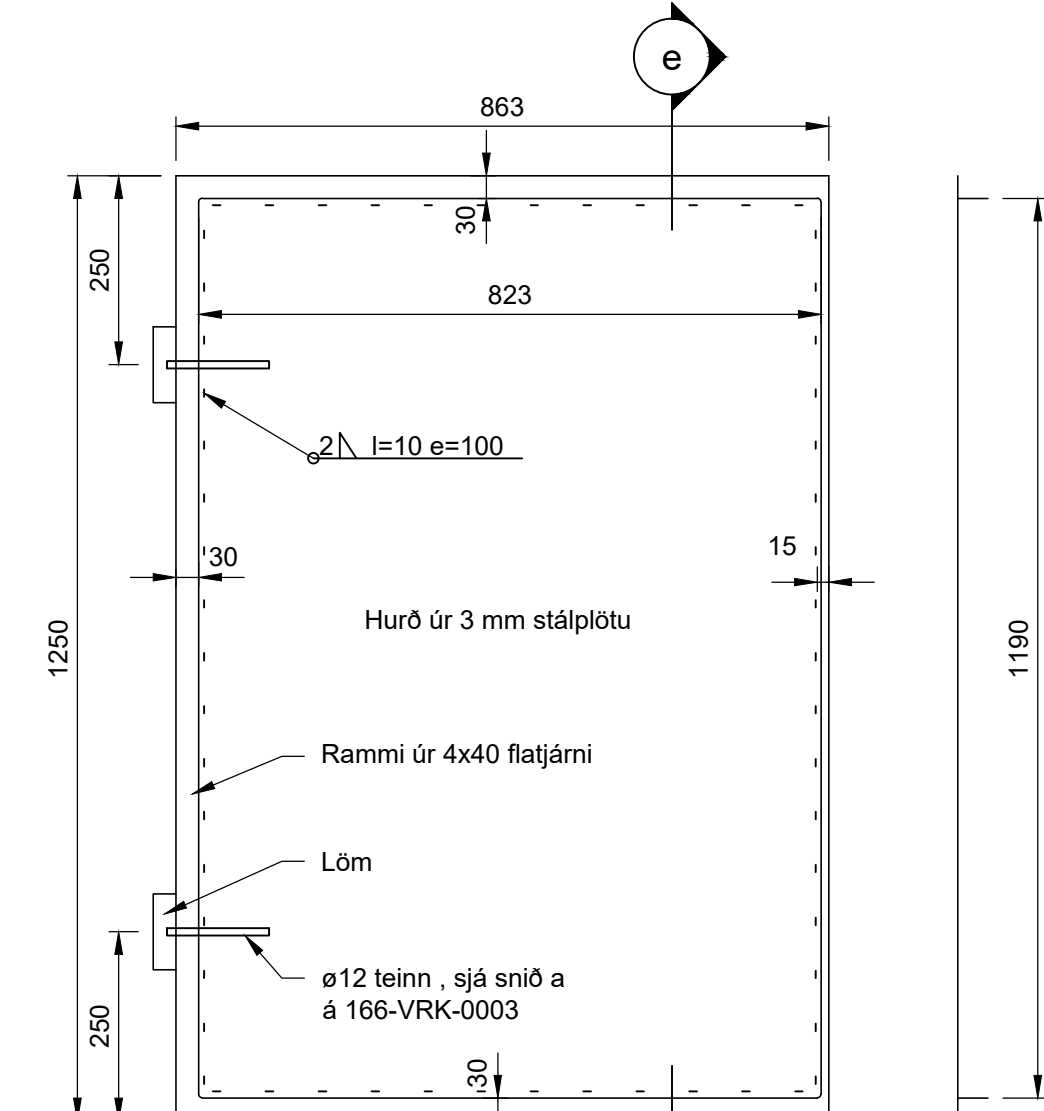

HURDIR  
1:10

e SNIÐ  
1:10

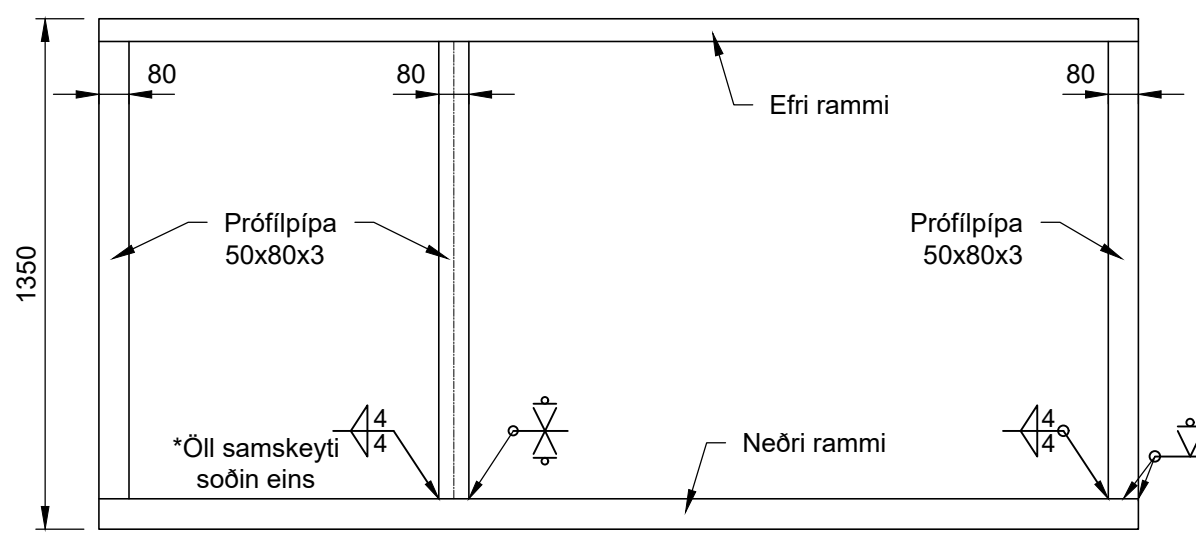

G1 SAMSETT GRIND  
1:20

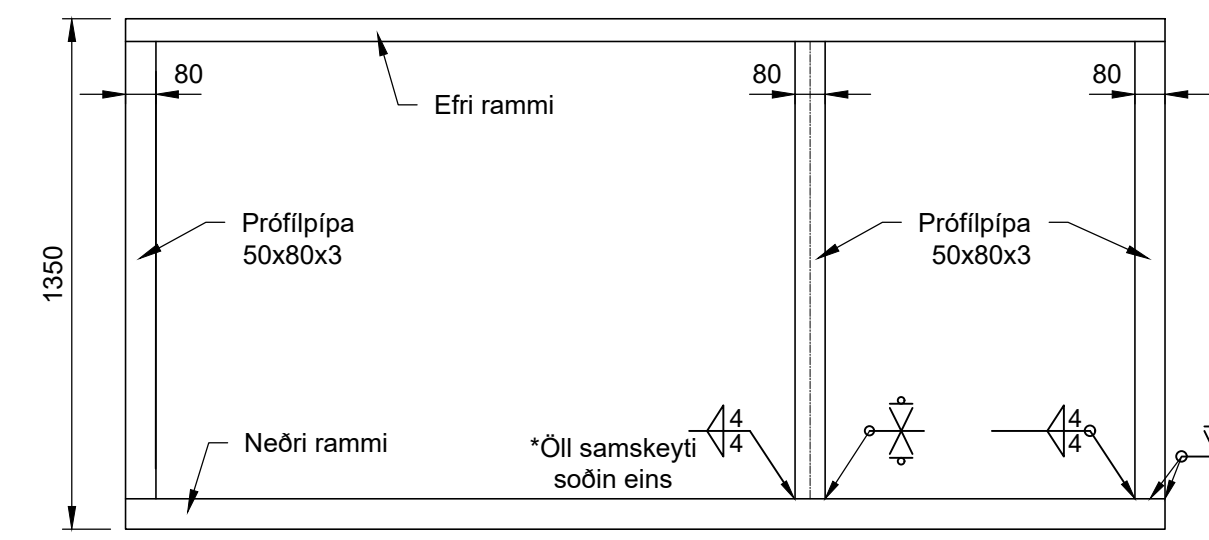

G2 EFRI RAMMI  
1:20

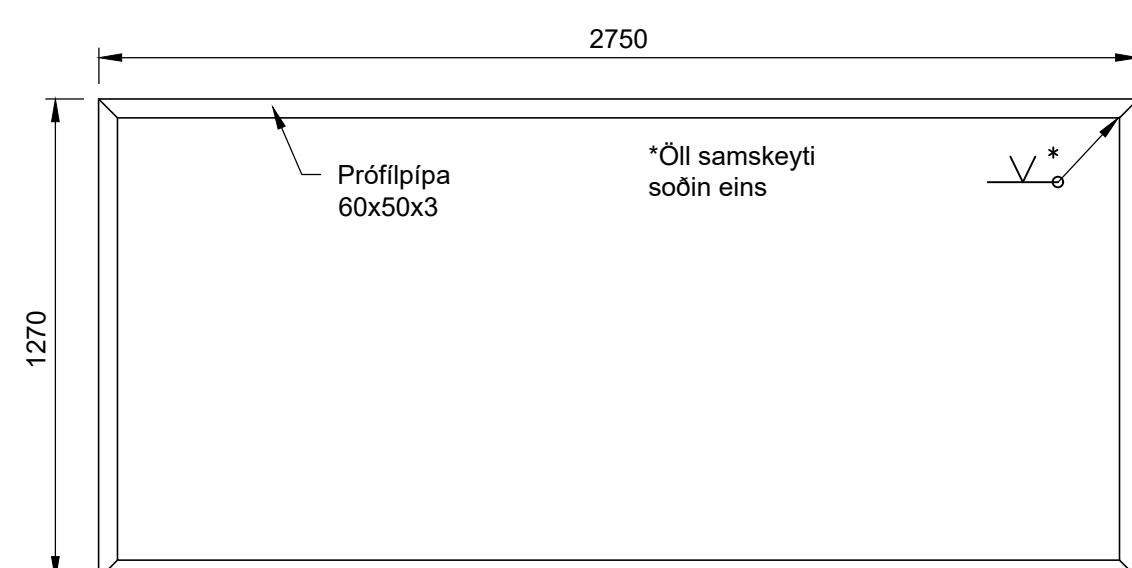

G3 NEDRI RAMMI  
1:20

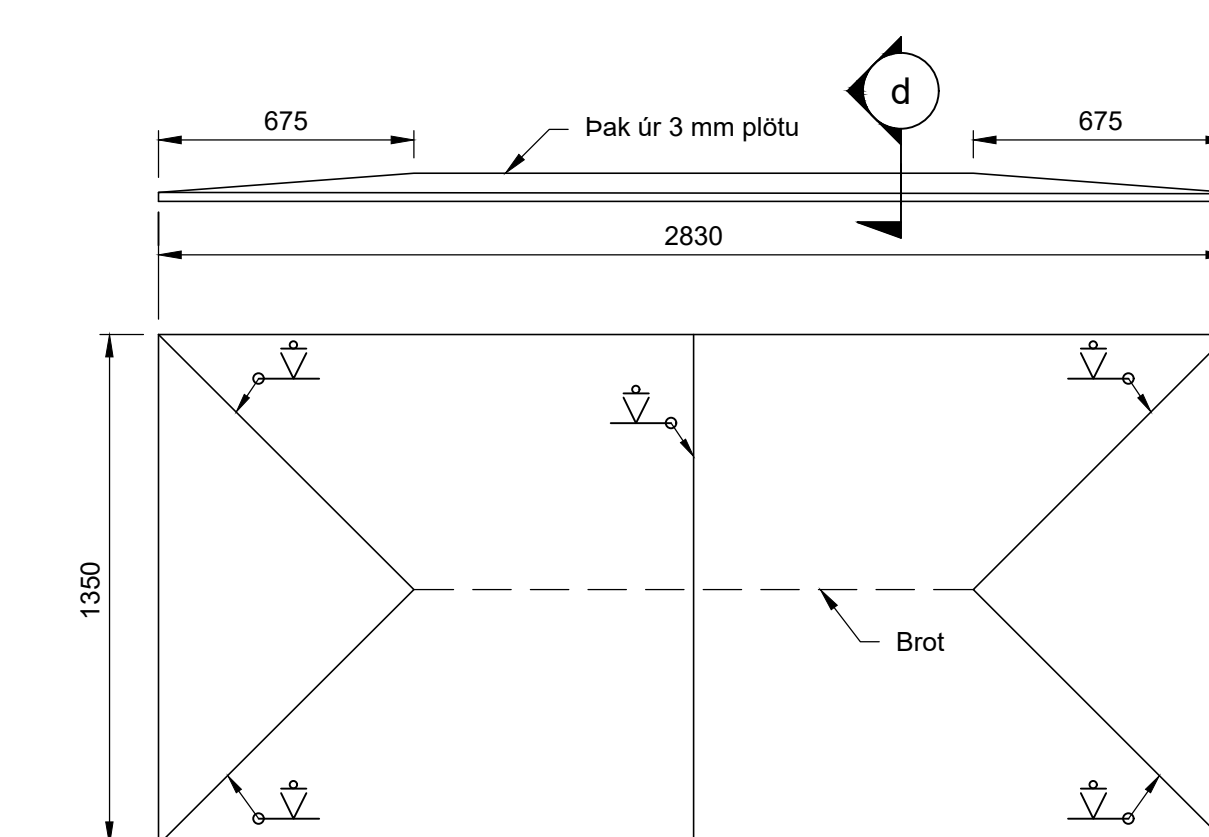

P ÞAK  
1:20

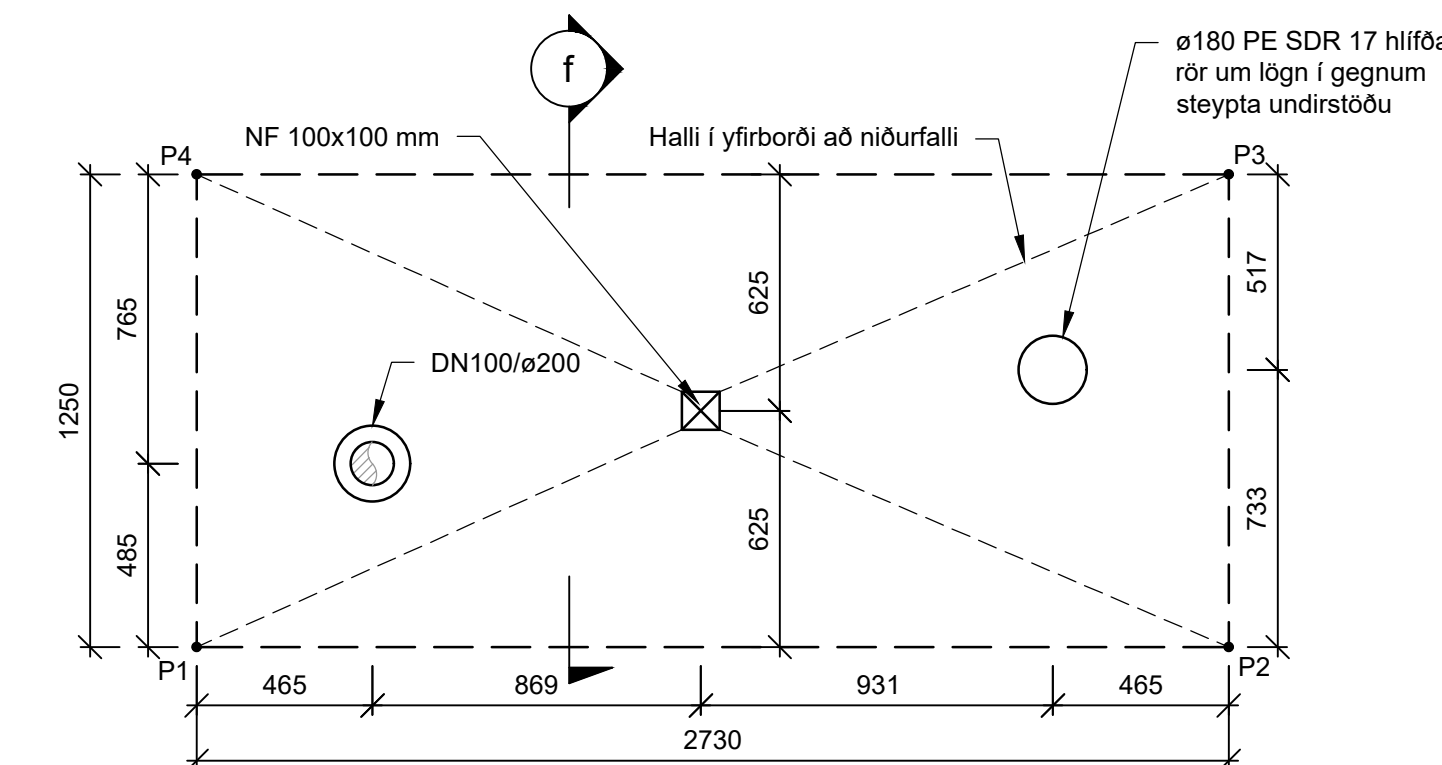

f GRUNNMÝND - UNDIRSTÖÐUR NIÐURHLEYPINGAKASSA  
1:20

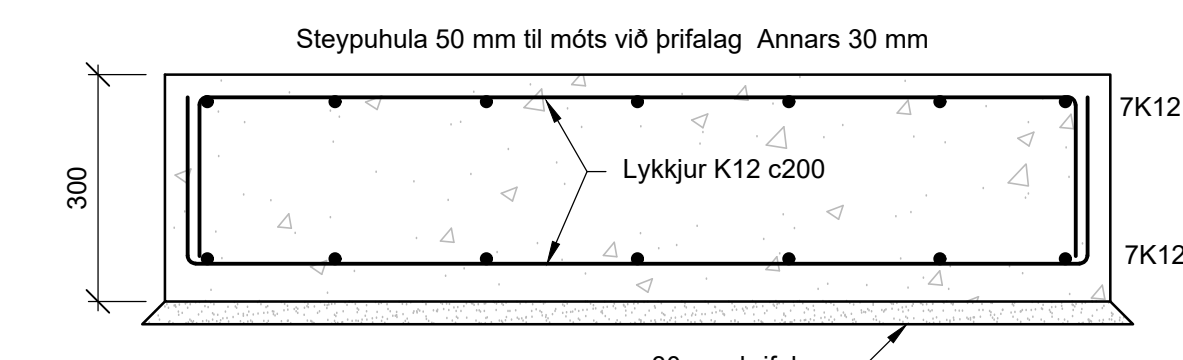

f SNIÐ  
1:10

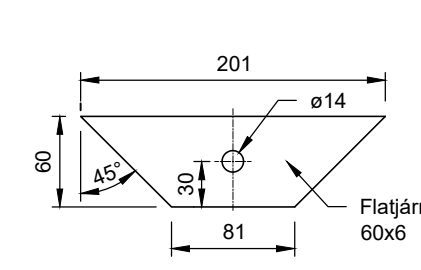

P1 PLATA 1  
1:4

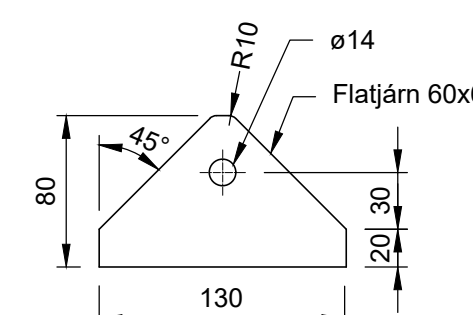

P2 PLATA 2  
1:4

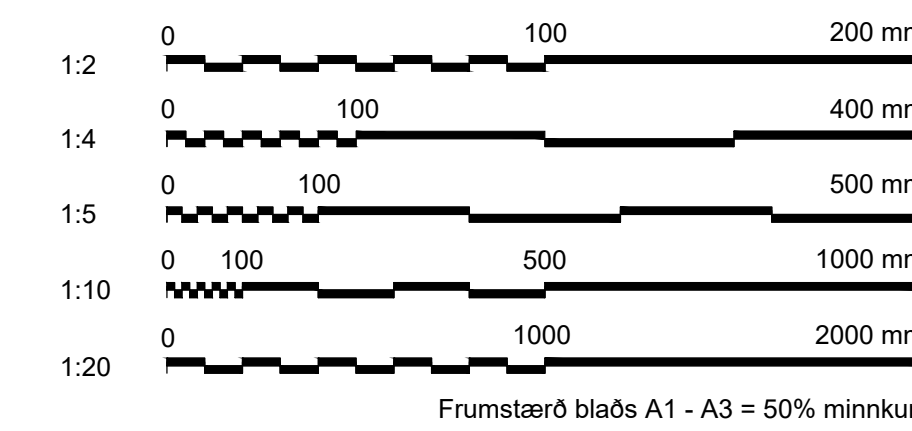

SKÝRINGAR:

Grind úr prófilrörum, hurðar og þak skal láta heit-zinkhúða eftir smíði, þykkt zinkhúðar skal vera minnst 80 µm.

Eftir zinkhúðun eru heitgalvanhúðaðar stálplötur festar með hnoðum á grindina eins og teikning sýnir.

Ótalíð er sýrulaust silicon, skinnur o.þ.h.

NR.	FJ.	HEITI	STADALL	DN STÆRD	EFNI	LENGD
18	17 m <sup>2</sup>	Poleinangrun (órakdræg)				
17	2 stk	Loftrist m. blökkhilf (sjá mynd L)				
16	30 m	Þéttlisti				
15	24 stk	Stálskrúfa	6x25	8.8		25
14	62 stk	Hnoð	5x10	Galv. stál		
13	1,2 m	Teinn	ø12	S235JR		
12	12 stk	Lamir		S235JR		
11	2 stk	Læsing		S235JR		
10	4 stk	Spiltti (snið b)				
9	6 stk	Smekklás				
8	3,5 m <sup>2</sup>	Plata - heit-zinkhúðuð	EN 10025	t=2 mm	S235JR	
7	10,6 m <sup>2</sup>	Plata	EN 10025	t=3 mm	S235JR	
6	0,8 m	Flatjárn	EN 10025	6x80	S235JR	
5	0,6 m	Flatjárn	EN 10025	6x60	S235JR	
4	29 m	Flatjárn	EN 10025	4x40	S235JR	
3	8,1 m	Prófilpípa	EN 10025	50x60x3	S235JR	
2	15,3 m	Prófilpípa	EN 10025	50x80x3	S235JR	
1	8 stk	Múrbolti	DIN 975	M12x160	8.8	160

EFNISLISTI



Verkfang: 06233  
Teiknað: KnH/ES  
Hannað: KnH  
Yfirarið: AÆ  
Samþykkt: SGRS

**ESKIÁS - STÓRÁS, 210 GARÐABÆR**  
GATNAGERÐ OG LAGNIR  
Hitaveita - Niðurhleypling bakvatns  
Skápur - Útlit og sérmýndir - Efnislisti



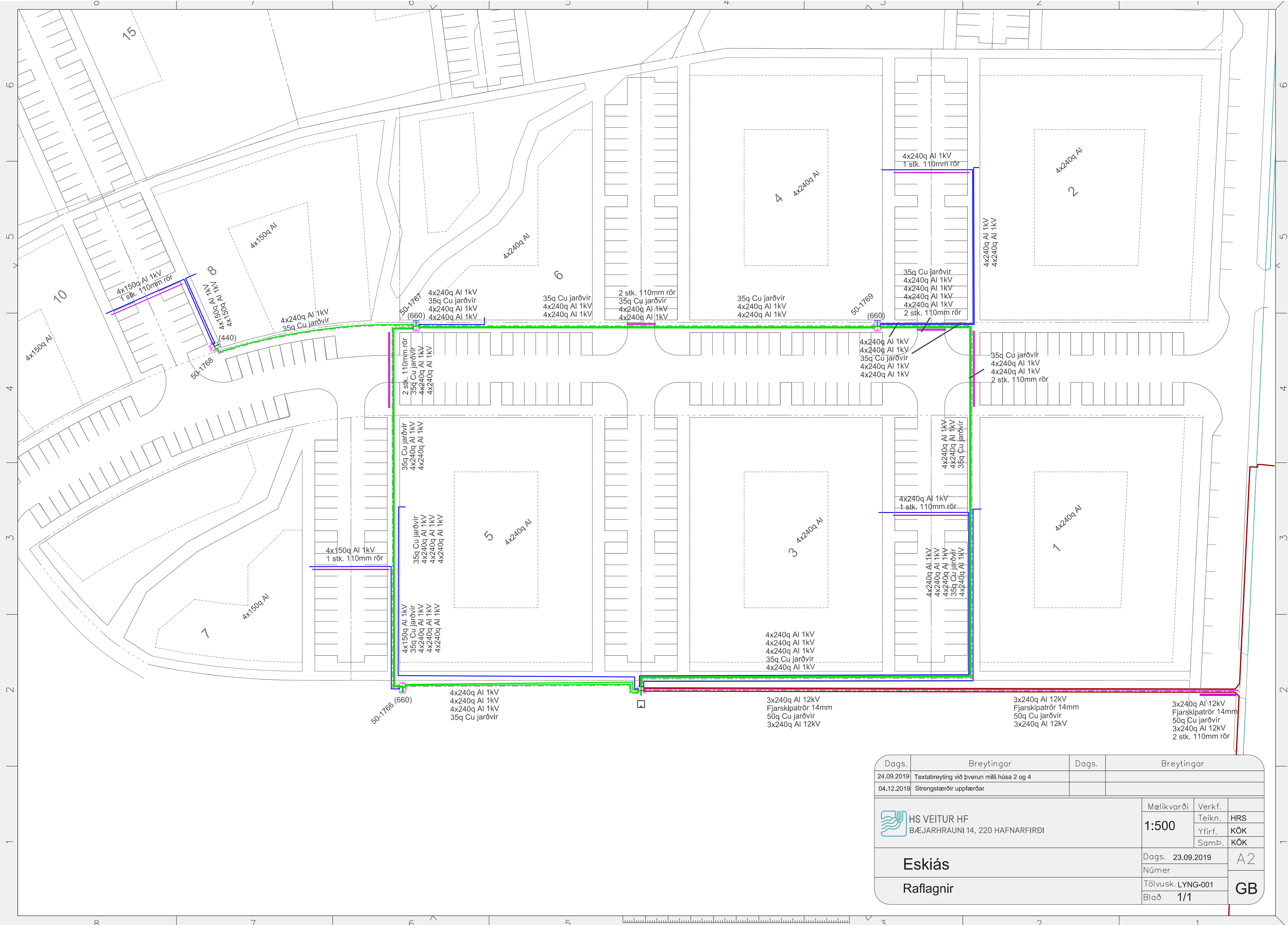

Dags.	Breytingar	Dags.	Breytingar
24.09.2019	Textabreyting við þverun milli húsa 2 og 4		
04.12.2019	Strengstærðir uppfærðar		

  

 <b>HS VEITUR HF</b> BÆJARHRAUNI 14, 220 HAFNARFIRÐI	Mælikvarði	Verkf.	
	1:500	Teikn.	HRS
		Yfirf.	KÖK
		Samb.	KÖK
<b>Eskiás</b>	Dags.	23.09.2019	A2
<b>Raflagnir</b>	Númer		
	Tölvusk.	LYNG-001	<b>GB</b>
	Blað	1/1	



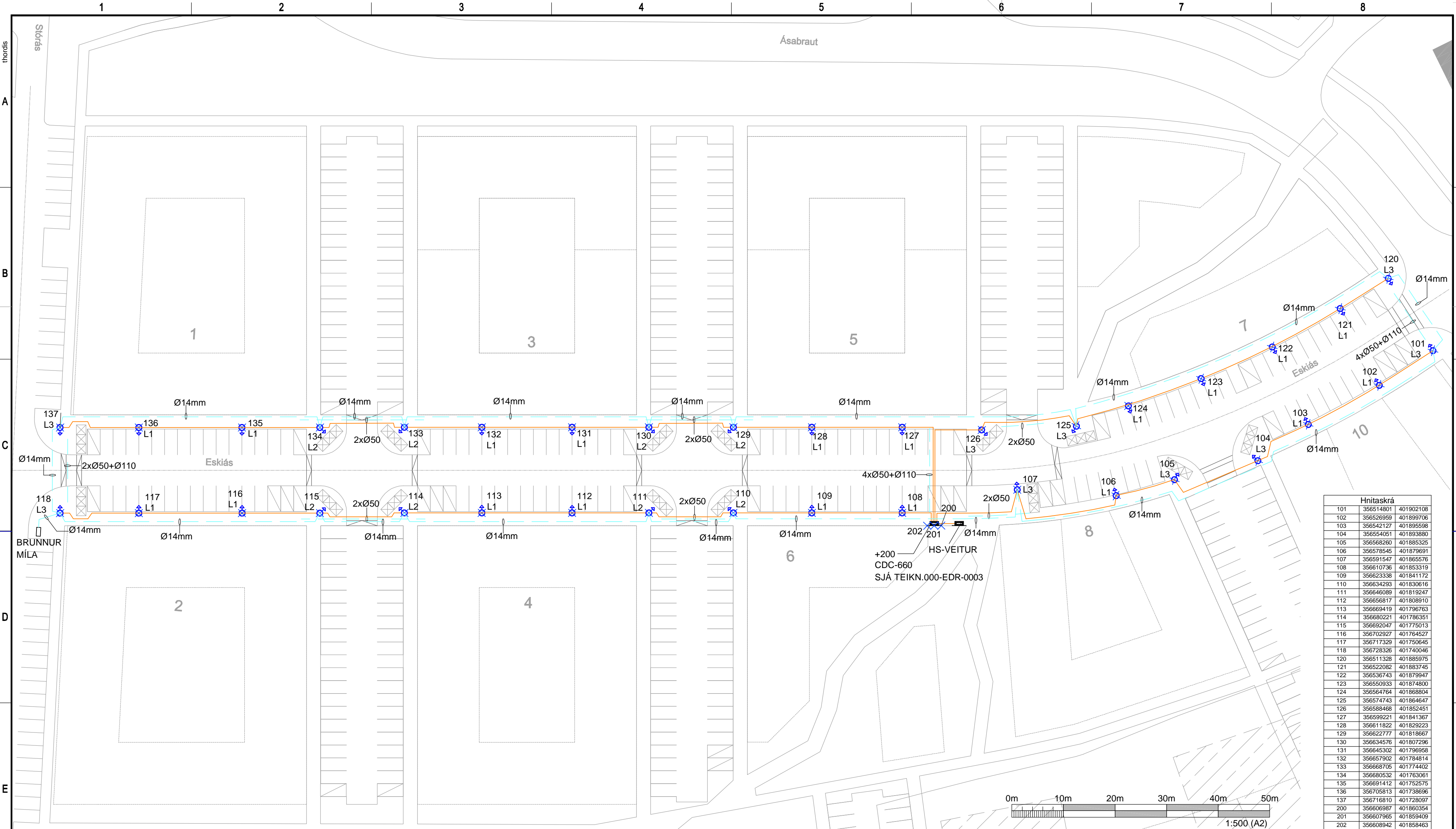

Hnitaskrá		
101	356514801	401902108
102	356526959	401899706
103	356542127	401895598
104	356554051	401893880
105	356568260	401885325
106	356578545	401879691
107	356591547	401865576
108	356610736	401853319
109	356623338	401841172
110	356634293	401830616
111	356646089	401819247
112	356656817	401808910
113	356669419	401796763
114	356680221	401786351
115	356692047	401775013
116	356702927	401764527
117	356717329	401750645
118	356728326	401740046
120	356511328	401885975
121	356522082	401883745
122	356536743	401879947
123	356550933	401874800
124	356564764	401868804
125	356574743	401864647
126	356588468	401852451
127	356599221	401841367
128	356611822	401829223
129	356622777	401818667
130	356634576	401807296
131	356645302	401796958
132	356657902	401784814
133	356668705	401774402
134	356680532	401763061
135	356691412	401752575
136	356705813	401738696
137	356716810	401728097
200	356606987	401860354
201	356607965	401859409
202	356608942	401858463

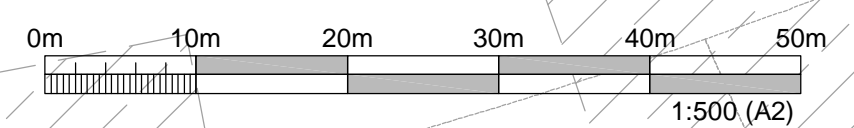

- SKÝRINGAR Á TÁKNUM RAFDREIFIKERFIS:
- Línutákn Skýring
  - GÖTULJÓASTRENGUR 400/230V 5x10mm² Cu
  - RÖR, 14mm, 50mm & 110mm
  - GÖTUSKÁPUR CDC 440, SPENNU FÆDDUR FRÁ CDC 420 SKÁP
  - 5M KÓNISKUR 5x60 STÓLPI MEÐ LJÓSKERI Á TOPPI

ÚTGÁFUFERILL					
ÚTG.	DAGS.	SKÝRINGAR	HANNAÐ	YFIRF.	SAMP.
01	15.11.2019	VERKTEIKNING	JPAJ	SK	SV

VERKKAUPI

HÖNNUÐUR

Urðarharfi 6 203 Kópavogi Sími: 422 3000 Fax: 422 3001  
www.mannvit.is mannvit@mannvit.is Kt: 430572-0169

© ÖLL AFNOT OG AFRITUN TEIKNINGAR, AD HLUTA EÐA HEILD, ER HÁÐ SKRIFLEGU LEYFI HÖFUNDA.

DAGS. UNDIRSKRIFTAR F.H. MANNVITS (NAFN OG KT.)

HEITI VERKS

## ESKIÁS - STÓRÁS

GATNAGERÐ OG LAGNIR  
210 - GARDABÆR

HEITI TEIKNINGAR

RAFKERFI  
GÖTULÝSING  
GRUNNMYND

VERKNÖMUR	MKV.	STÆRD
1.161.242	1:500	A2
TEIKNINGANÖMUR	ÚTGÁFA	
000-EDR-0001	01	



## Útvaraskápar

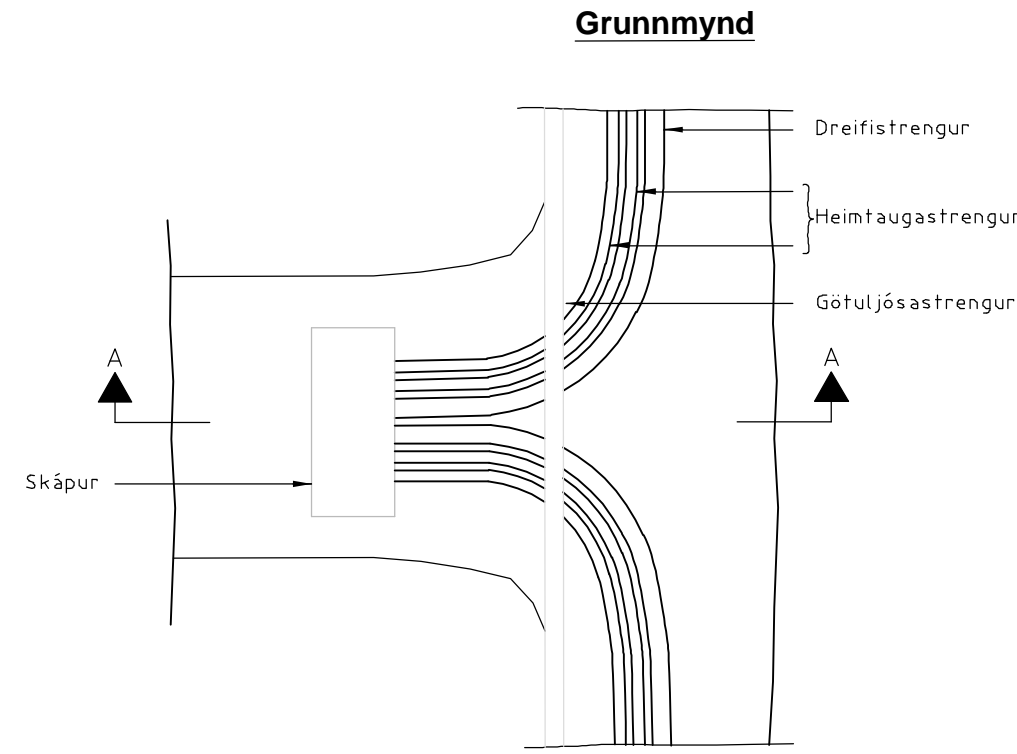

### Snið A-A

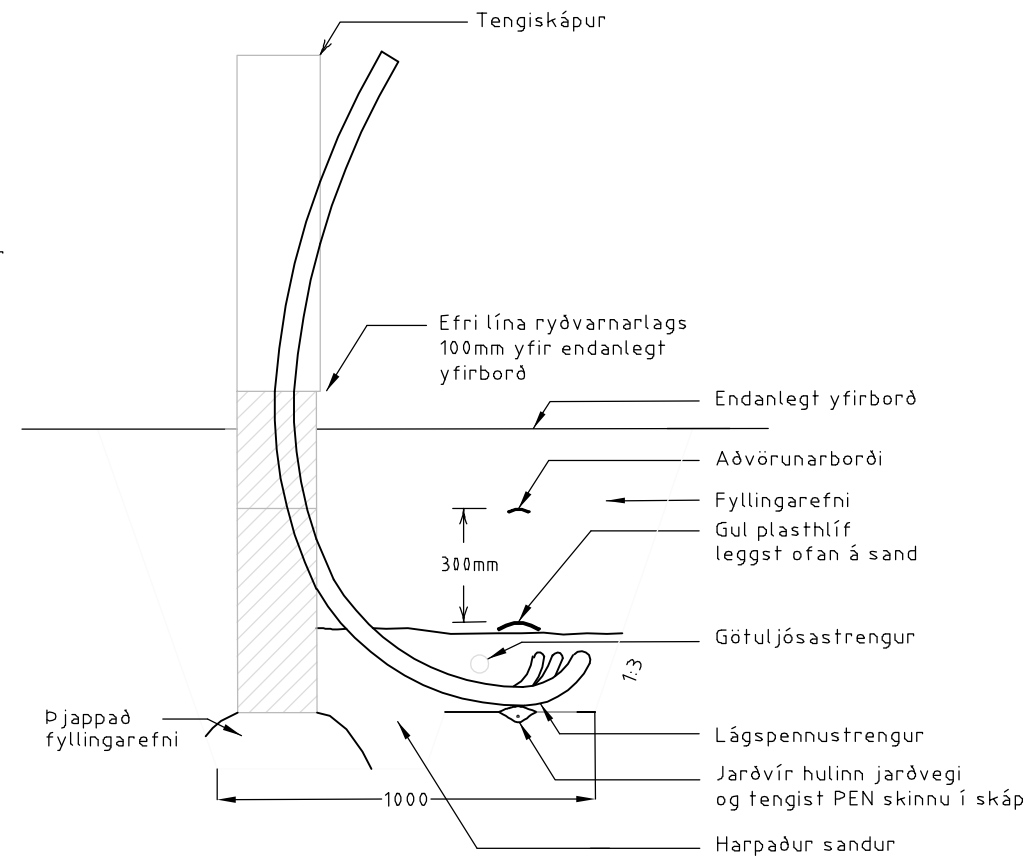

## Pveranir

### Pversnið af samsíða pípum

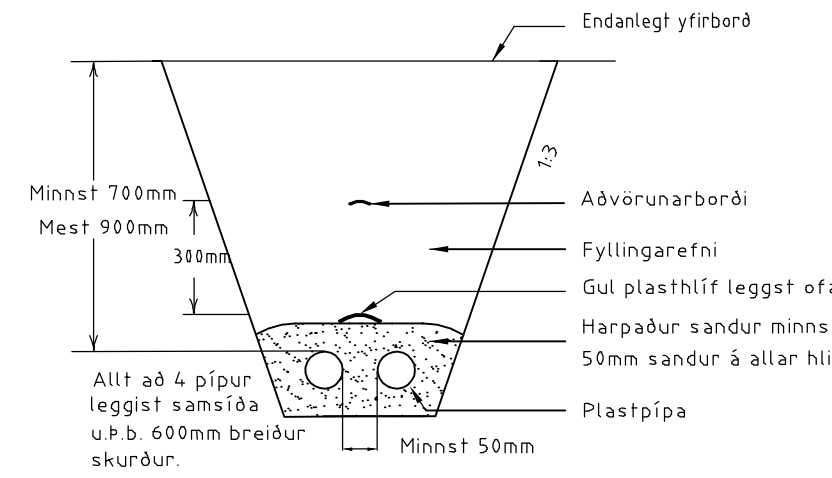

### Pversnið af pípum í lögum

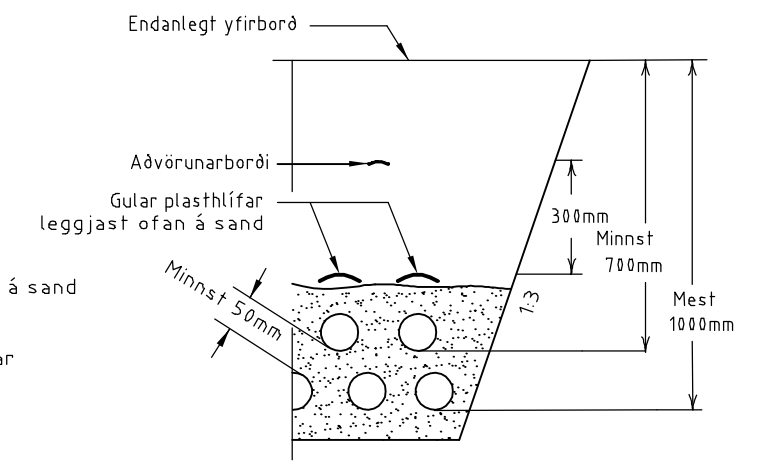

## Tengihola

### Langsnið af pípulögn (Pversnið af götu)

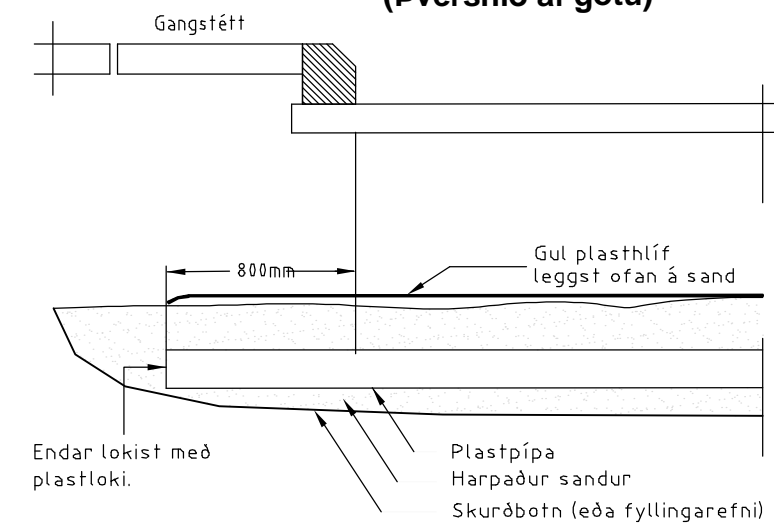

## Stólpar

### Götuljósastólpi 4m/5m/6.3m/8m/10m/12m

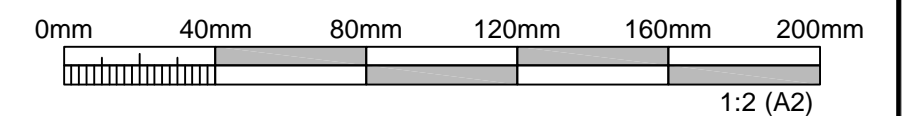
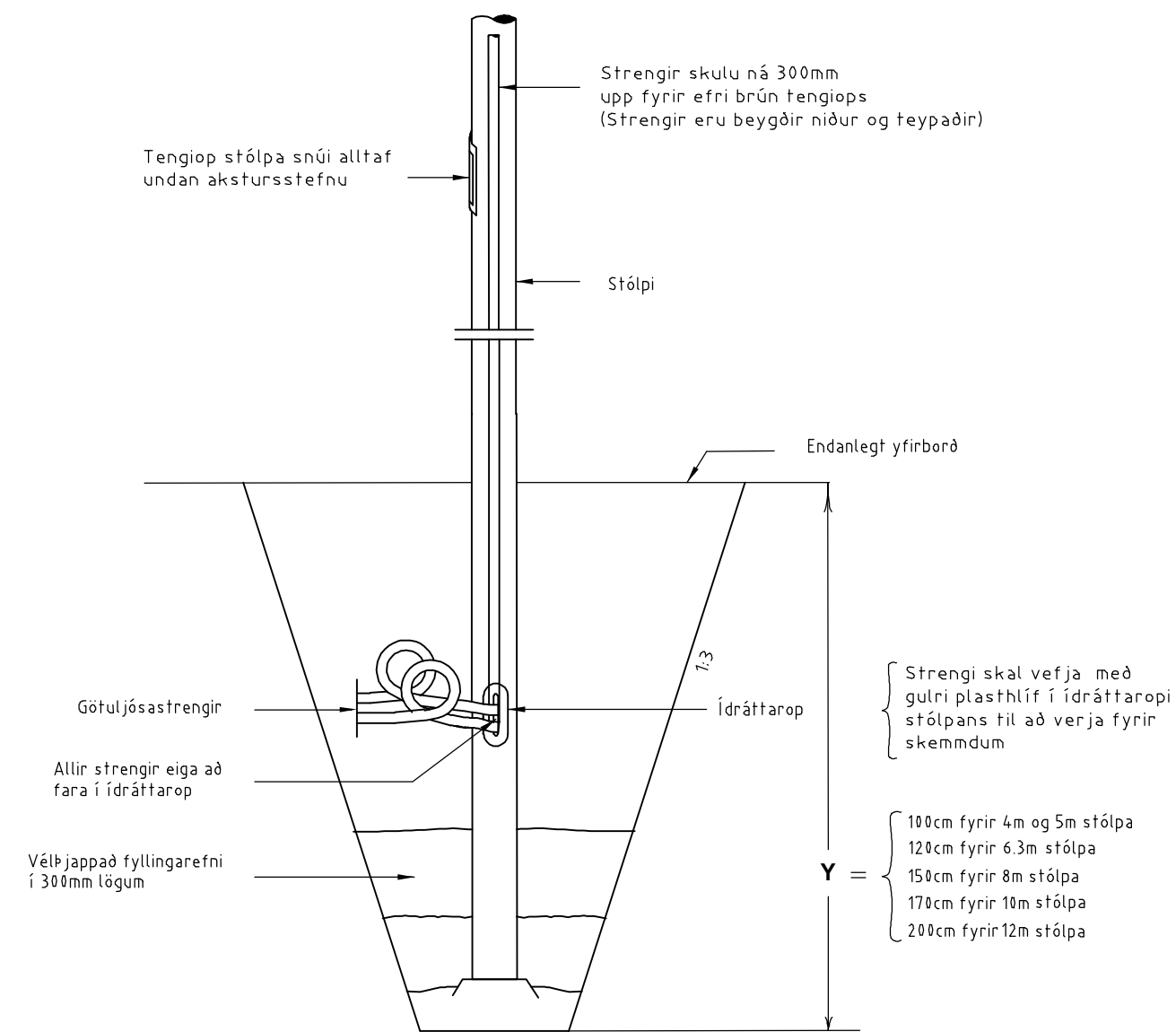

ÚTGÁFUFRILL					
ÚTG.	DAGS.	SKÝRINGAR	HANNAD	YFIRF.	SAMP.
01	15.11.2019	VERKTEIKNING	JPAJ	SK	SV

VERKAUPI

HÖNNUÐUR

Urðarhvarfi 6 203 Kópavogi Sími: 422 3000 Fax: 422 3001  
www.mannvit.is mannvit@mannvit.is Kt: 430572-0169

© ÖLL AFNOT OG AFRITUN TEIKNINGAR, AÐ HLUTA EÐA HEILD, ER HÁÐ SKRIFLEGU LEYFI HÖFUNDA.  
F.H. MANNVITS (NAFN OG KT.)

HEITI VERKS

## ESKIÁS - STÓRÁS

GATNAGERÐ OG LAGNIR  
210 - GARÐABÆR

HEITI TEIKNINGAR

RAFKERFI  
SKURÐSNIÐ,  
SNIÐ Í STÓLPA OG GÖTUSKÁPA

VERKNÚMÉR	1.161.242	MKV.	1:2	STÆRD	A2
TEIKNINGANÚMÉR	000-EDR-0002			ÚTGÁFA	01

PRENTAD: fimmtudagur, 5. desember 2019 10:27:2.2

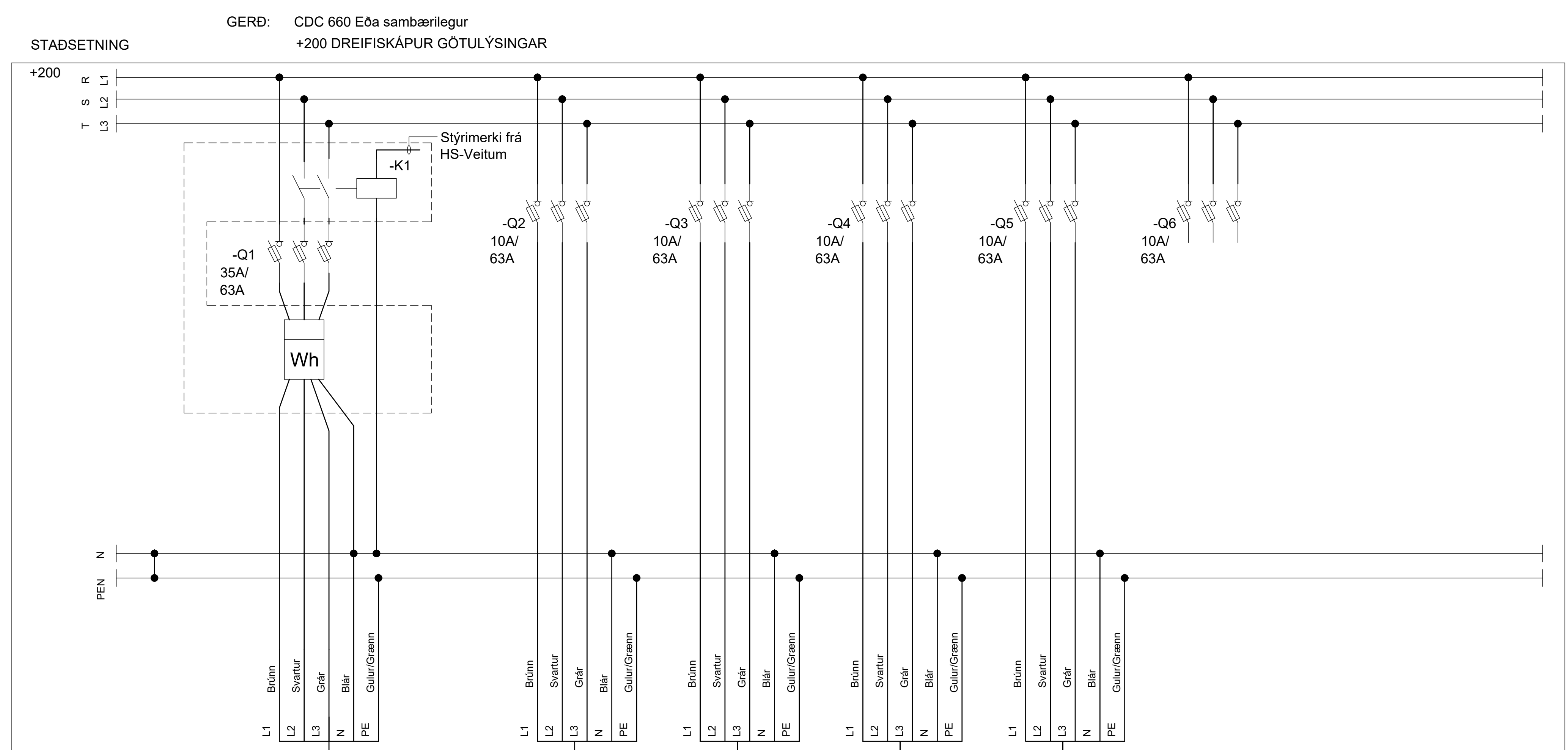

- Varrofar:
- Q1-6 Varrofi SLD 63
  - K1 Spólurofi AC/DC, 7.5kW, AC-3

- W01 Heimtaug veittu fyrirtækis
- W02 5x10mm<sup>2</sup> Cu Götulýsing LED lampar 101-109
- W03 5x10mm<sup>2</sup> Cu Götulýsing LED lampar 110-120
- W04 5x10mm<sup>2</sup> Cu Götulýsing LED lampar 121-126
- W05 5x10mm<sup>2</sup> Cu Götulýsing LED lampar 127-137
- Til vara

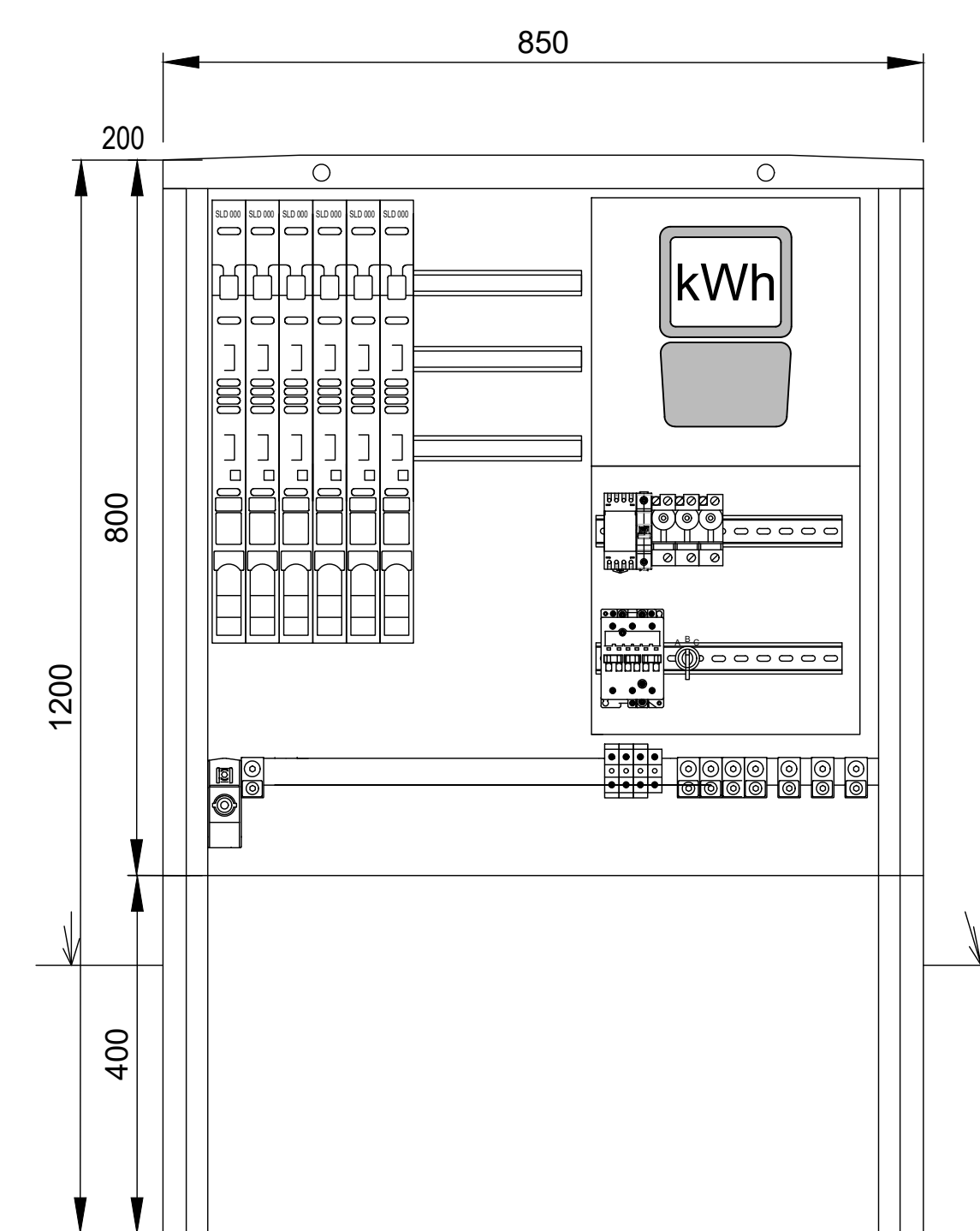

KABELDON CDC 660  
Breidd: 850 mm, Hæð: 1200 mm  
Skinnukerfi: 400A, TNC, Læsingarbúnaður: DIN-lock  
Dæmigerð uppröðun

SKÝRINGAR:  
L1= ER ÓROFINN PÓLL,  
L2 OG L3= ROFNIR PÓLAR  
TENGLAR Í STÓLPUM, SKULU VERA  
Á ÓROFNUM PÓL (L1).

TÖLVUSKRÁ: C:\Mannvit\116111.161.242\05\Götulýsing - Rafkerfi\Einlínnumyndir\Einlínnumynd götuskápur +200.dwg

ÚTGÁFUFERILL						VERKKAUPI		HEITI VERKS			
ÚTG.	DAGS.	SKÝRINGAR	HANNAÐ	YFIRF.	SAMP.			<b>ESKIÁS - STÓRÁS</b> GATNAGERÐ OG LAGNIR 210 - GARDABÆR			
01	15.11.2019	VERKTEIKNING	JPAJ	SK	SV						HÖNNUÐUR
						 Úrðarhvarfi 6 203 Kópavogi Sími: 422.3000 Fax: 422.3001 www.mannvit.is mannvit@mannvit.is Kt: 430572-0169 <small>© ÖLL AFNOT OG AFRITUN TEIKNINGAR, AD HLUTA EDA HEILD, ER HÁÐ SKRIFLEGU LEYFI HÖFUNDA.</small>		RAFKERFI FJÖLLÍNUMYND GÖTUSKÁPUR +200			
								DAGS. UNDIRSKRIFTAR		VERKNÚMÉR	
						F.H. MANNVITS (NAFN OG KT.)		1.161.242		-	A2
								TEIKNINGANÚMÉR		ÚTGÁFA	
								000-EDR-0003		01	



- OT Brunnur 800x400 40T Hönnun
- T Brunnur 900x600\_12.5T Hönnun
- Y Brunnur Innfært; Brunnur 900x600\_12.5, Innfært
- I Y-Tengi Innfært
- 5 Blindlok
- A Ror Muffa
- T Tengibox
- Hústákn
- 8 Gagnaveiturými
- W Transformer Station
- N Rof á lögn
- Önnur rör sem eru innfærð
- ROR\_1x10, Hönnun
- ROR\_1x14, Hönnun
- ROR\_1x50, Hönnun
- MD\_1x50(7x12), Hönnun
- ROR\_1x110, Hönnun
- ROR\_1x10, Innfært
- ROR\_1x12, Innfært
- ROR\_1x14, Innfært
- ROR\_1x50, Innfært
- GM\_1x50(12x10), Innfært
- MD\_1x50(8x12), Innfært
- MD\_1x50(7x12), Innfært
- MD\_1x50(13x7+3x12), Innfært
- MD\_1x50(15x7+3x10), Innfært; GM\_1x50(15x7+3x10), Innfært
- ROR\_1x110, Innfært; ROR\_110+(35x12), Innfært

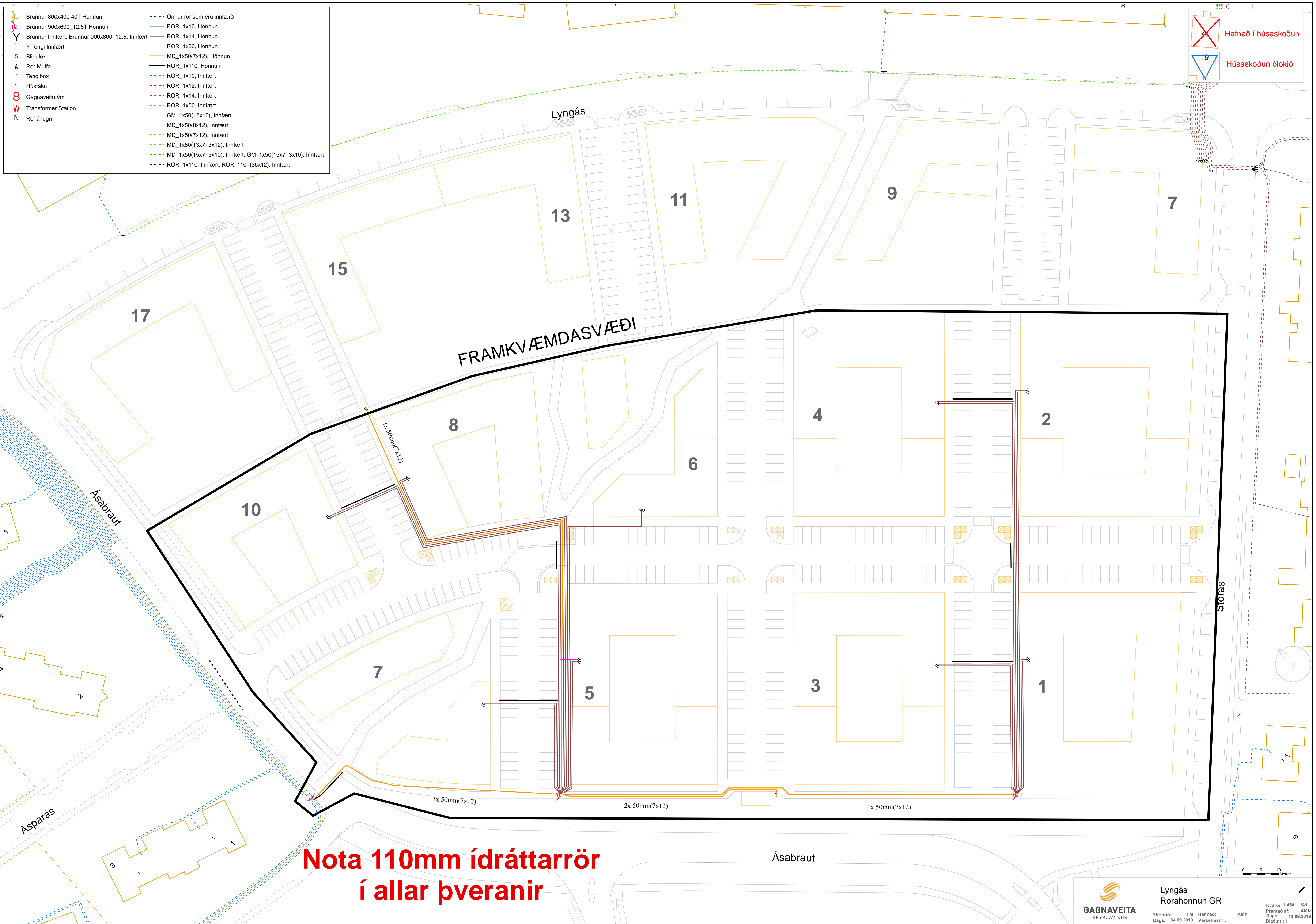

**Nota 110mm ídráttarrör  
í allar þveranir**



# SKÝRINGARMYND

- KOPARSTRENGUR
- LJÓSLÉIDARI, RÖRSTRENGUR & FJÖLPÍPA
- RÖR, FJÖLPÍPUHEIMTAUGARÖR
- ELDRÍ LAGNIR
- - - STOFNSKURÐUR, dýpt 600mm (breidd)
- - - HEIMTAUGASKURÐUR, dýpt 400mm (breidd)
- - - ÍDRÁTTUR
- BREYTING Á RÖRAFJÖLDA Í SKURÐI TENGIHOLA
- ▶ SAMTENGI-JARÐTENGI FYRIR FJÖLPÍPU
- ▶ HEIMTAUGAMÚFFA FYRIR FJÖLPÍPU
- STOFNMÚFFA FYRIR FJÖLPÍPU
- ⊗ BRUNNUR TIL STAÐAR
- ⊗ KOPARSKÁPUR TIL STAÐAR
- xxx xxx SKÁPUR (breidd, fjöldi lína)
- FP FJÖLPÍPA
- (XFP) MERKING Á FJÖLPÍPURÖRI ÚT FRÁ BRUNNI
- (x) MERKING BLÁSTURSPÍPNA Í HÚS
- XXX FPF = FERHYRNDUR PLAST FLOTLOK (ST/ÆRD)
- ⊕ BP = BRUNNUR PLAST (ST/ÆRD)
- ⊕ BPF = BRUNNUR PLAST FLOTLOK (ST/ÆRD)
- ⊕ KP = KEILA PLAST (ST/ÆRD)
- ⊕ KPF = KEILA PLAST FLOTLOK (ST/ÆRD)

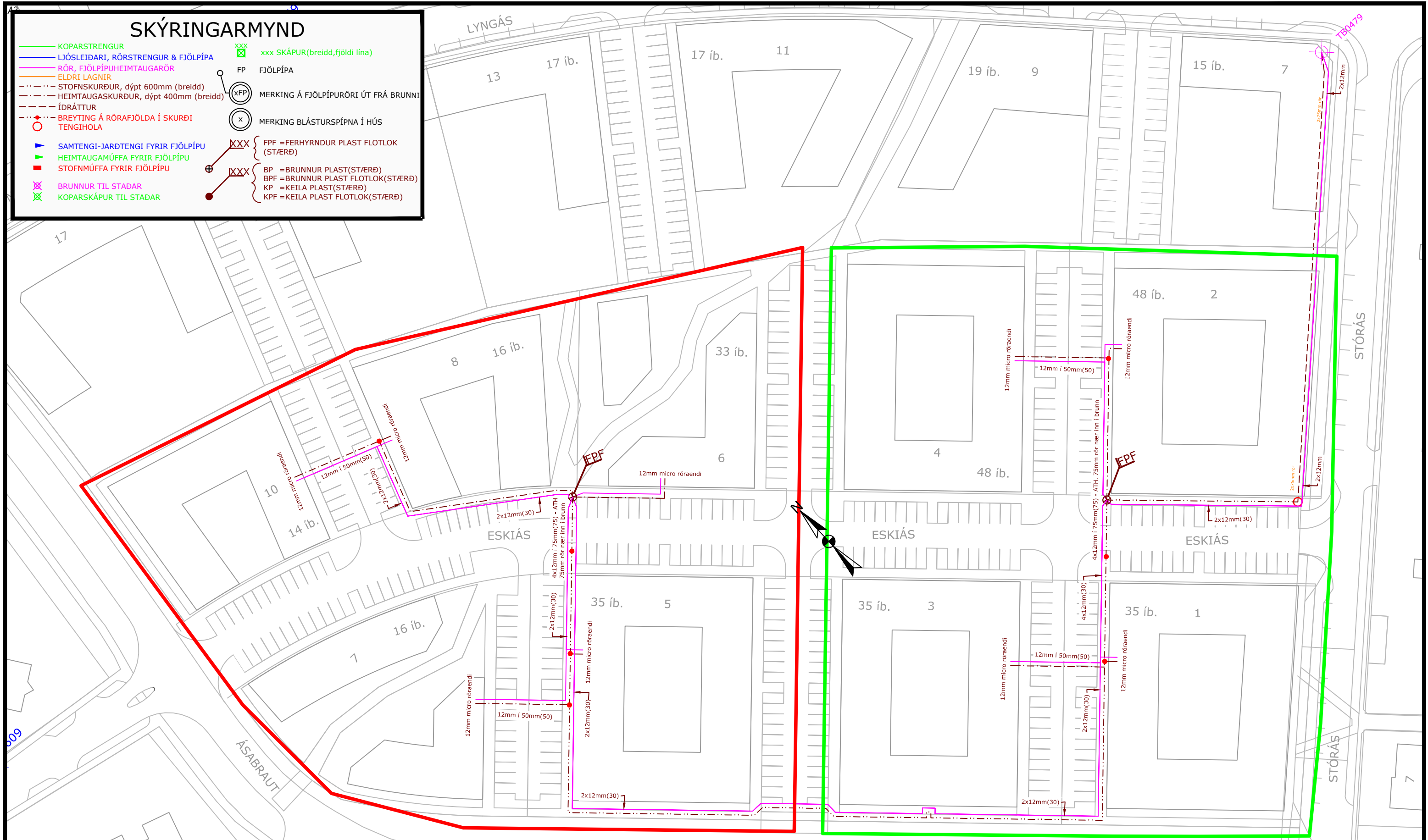

**VARÚÐ! ATHUGIÐ ÁVALLT LAGNIR ANNARRA VEITNA**

FRAMKVÆMD : SKEI - ESKIÁS - NÝTT HVERFI - GARÐABÆR - YFIRLIT			
Ekki breyta verkblaði án samráðs við Kristínu 858-6232.			
HANNAÐ: KSK	SVÆÐI: 7522	KVARDI: 1:850	DAGS.: 05.09.2019
SAMÞYKKT: IÓ	STÖÐ: SKEI	VERK NR.: 1280863	TEIKN.NR.: 3A



Verklök:	EDLI BREYTINGAR:
Lagt af:	
Verkst. lagnav.:	
Tengt af:	
Verkst. tengiv.:	
Eftirlit:	Afstöður:

DAGS:

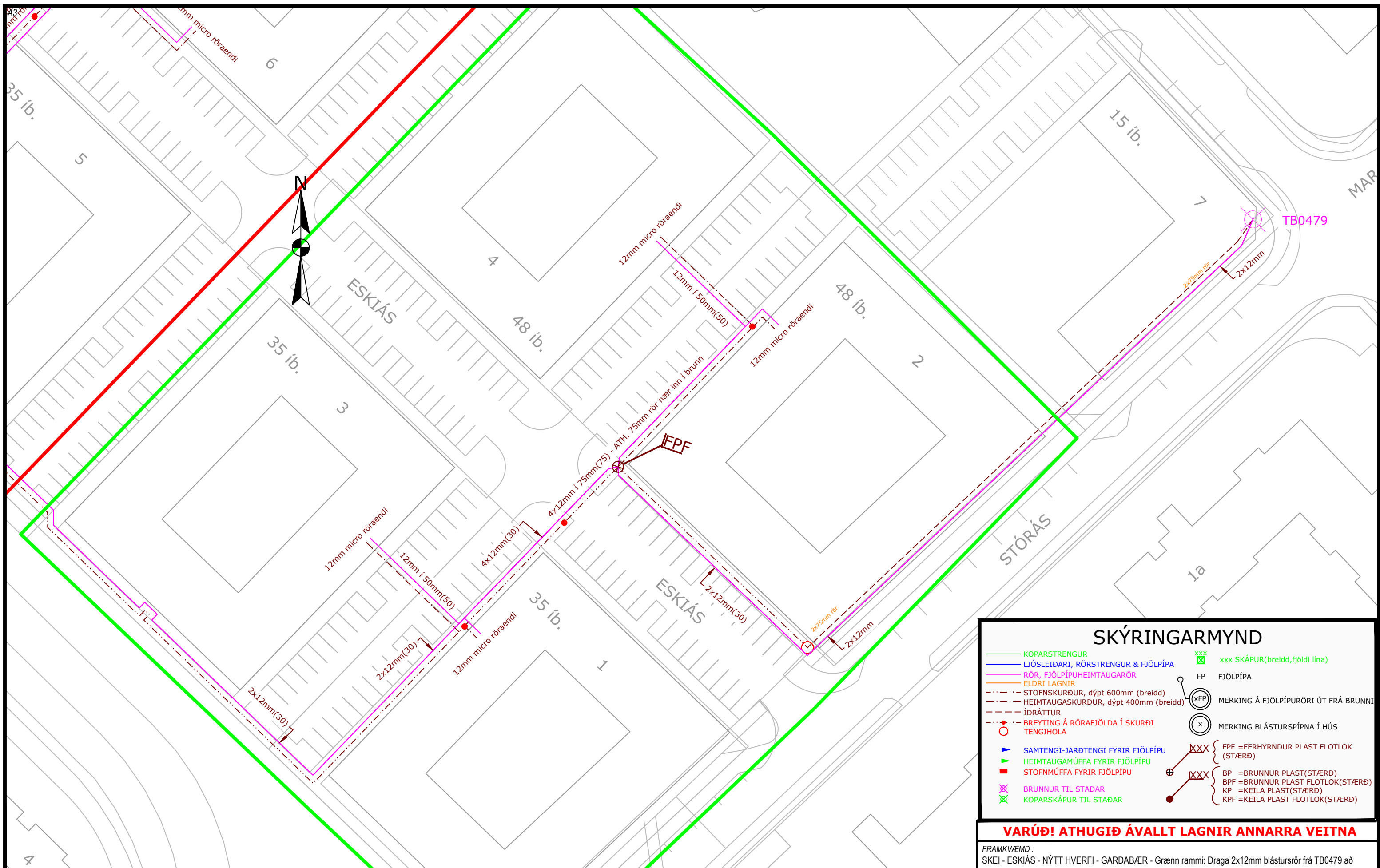

### SKÝRINGARMYND

<span style="color: green;">—</span> KOPARSTRENGUR	<span style="color: green;">xxx</span> xxx SKÁPUR (breidd, fjöldi lína)
<span style="color: blue;">—</span> LJÓSLÉIDARI, RÖRSTRENGUR & FJÖLPÍPA	FP FJÖLPÍPA
<span style="color: purple;">—</span> RÖR, FJÖLPÍPUHEIMTAUGARÖR	<span style="border: 1px solid black; border-radius: 50%; padding: 2px;">xFP</span> MERKING Á FJÖLPÍPURÖRI ÚT FRÁ BRUNNI
<span style="color: orange;">—</span> ELDRI LAGNIR	<span style="border: 1px solid black; border-radius: 50%; padding: 2px;">x</span> MERKING BLÁSTURSPÍNA Í HÚS
<span style="color: red;">- - -</span> STOFNSKURÐUR, dýpt 600mm (breidd)	
<span style="color: red;">- - -</span> HEIMTAUGASKURÐUR, dýpt 400mm (breidd)	
<span style="color: red;">- - -</span> ÍDRÁTTUR	
<span style="color: red;">- - -</span> Breyting á rörafjölda í skurði	
<span style="color: red;">○</span> TENGING	
<span style="color: blue;">▶</span> SAMTENGI-JARÐTENGI FYRIR FJÖLPÍPU	<span style="color: red;">xxx</span> FPF = FERHYRNDUR PLAST FLOTLOK (STÆRÐ)
<span style="color: green;">▶</span> HEIMTAUGAMÚFFA FYRIR FJÖLPÍPU	<span style="color: red;">xxx</span> BP = BRUNNUR PLAST (STÆRÐ)
<span style="color: red;">▶</span> STOFNMÚFFA FYRIR FJÖLPÍPU	<span style="color: red;">xxx</span> BPF = BRUNNUR PLAST FLOTLOK (STÆRÐ)
<span style="color: purple;">⊗</span> BRUNNUR TIL STAÐAR	<span style="color: red;">xxx</span> KP = KEILA PLAST (STÆRÐ)
<span style="color: green;">⊗</span> KOPARSKÁPUR TIL STAÐAR	<span style="color: red;">xxx</span> KPF = KEILA PLAST FLOTLOK (STÆRÐ)

**VARÚÐ! ATHUGIÐ ÁVALLT LAGNIR ANNARRA VEITNA**

**FRAMKVÆMD :**  
 SKEI - ESKIÁS - NÝTT HVERFI - GARÐABÆR - Grænn rammi: Draga 2x12mm blástursrör frá TB0479 að brunni sem setja þarf niður við Eskiás 2. Leggja 2x12mm blástursrör frá brunni við Eskiás 2 inn á lóðamörk Eskiás 2 & 4. Leggja 4x12mm blástursrör frá brunni við Eskiás 2 en tvö þeirra fara inn á lóðamörk Eskiás 1 & 3 og hin tvö í brunn sem setja þarf niður við Eskiás 6 (sjá verkblað 2A). Leggja þverunarrör í þveranir og draga 12mm í gegnum þau. Merkja rör með húsnr. og loka röraendum í brunni og við lóðir.

HANNAÐ: KSK	SVÆÐI: 7522	KVARDI: 1:600	DAGS.: 05.09.2019
SAMÞYKKT: IÓ	STÖÐ: SKEI	VERK NR.: 1280863	TEIKN.NR.: 1A



Verklök:	EDLI Breytingar:
Lagt af:	Ekki má breyta verkblaði án samráðs hönnuðar, Kristín Sólveig Kormáksdóttir s: 858-6232.
Verkst. lagnav.:	
Tengt af:	
Verkst. tengiv.:	
Eftirlit:	Afstöður:

DAGS:	
-------	--



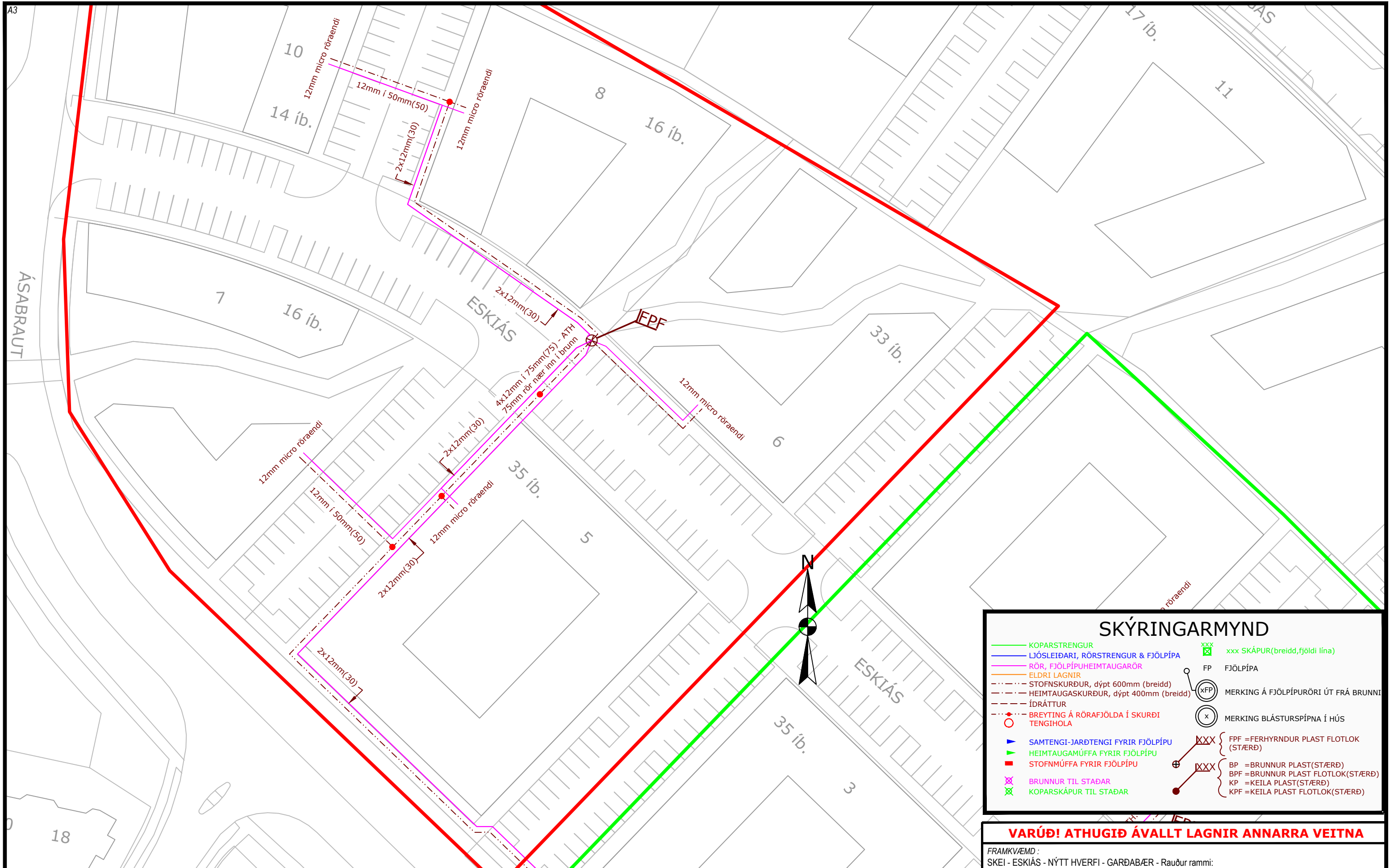

### SKÝRINGARMYND

	KOPARSTRENGUR		xxx SKÁPUR (breidd, fjöldi lína)
	LJÓSLÉIDARI, RÖRSTRENGUR & FJÖLPÍPA		FP FJÖLPÍPA
	RÖR, FJÖLPÍPUHEIMTAUGARÖR		MERKING Á FJÖLPÍPURÖRI ÚT FRÁ BRUNNI
	ELDRI LAGNIR		MERKING BLÁSTURSPÍPNA Í HÚS
	STOFNSKURÐUR, dýpt 600mm (breidd)		FPF = FERHYRNDUR PLAST FLOTLOK (STÆRD)
	HEIMTAUGASKURÐUR, dýpt 400mm (breidd)		BP = BRUNNUR PLAST (STÆRD)
	ÍDRÁTTUR		BPF = BRUNNUR PLAST FLOTLOK (STÆRD)
	BREYTING Á RÖRAFJÖLDA Í SKURÐI TENGIHOLA		KP = KEILA PLAST (STÆRD)
	SAMTENGI-JARÐTENGI FYRIR FJÖLPÍPU		KPF = KEILA PLAST FLOTLOK (STÆRD)
	HEIMTAUGAMÚFFA FYRIR FJÖLPÍPU		
	STOFNMÚFFA FYRIR FJÖLPÍPU		
	BRUNNUR TIL STAÐAR		
	KOPARSKÁPUR TIL STAÐAR		

### VARÚÐ! ATHUGIÐ ÁVALLT LAGNIR ANNARRA VEITNA

FRAMKVÆMD :  
 SKEI - ESKIÁS - NÝTT HVERFI - GARÐABÆR - Rauður rammi:  
 Leggja 2x12mm blástursrör frá brunni sem setja þarf niður við Eskiás 6 inn á lóðamörk Eskiás 8 & 10.  
 Leggja 1x12mm blástursrör frá brunni við Eskiás 6 inn á lóðamörk Eskiás 6. Leggja 2x12mm blástursrör frá brunni við Eskiás 6 inn á lóðamörk Eskiás 5 & 7. Leggja þverunarrör í þveranir og draga 12mm í gegn um þau. Merkja rör með húsnr. og loka röraendum í brunni og við lóðir.

HANNAD: KSK	SVÆDI: 7522	KVARDI: 1:600	DAGS: 05.09.2019
SAMÞYKKT: IÓ	STÖÐ: SKEI	VERK.NR.: 1280863	TEIKN.NR.: 2A



Verklök:	EDLI BREYTINGAR:
Lagt af:	Ekki má breyta verkblaði án samráðs Kristínar Sólveigar Kormáksdóttur, s: 858-6232.
Verkst. lagnav.:	ATH. 2x12mm blástursrör var lagt frá brunni við Eskiás 2 í brunn við Eskiás 6 (sjá verkblað 1A).
Tengt af:	
Verkst. tengiv.:	
Eftirlit:	Afstöður:

DAGS:	
-------	--