

**B** SNID  
M. 1: 20

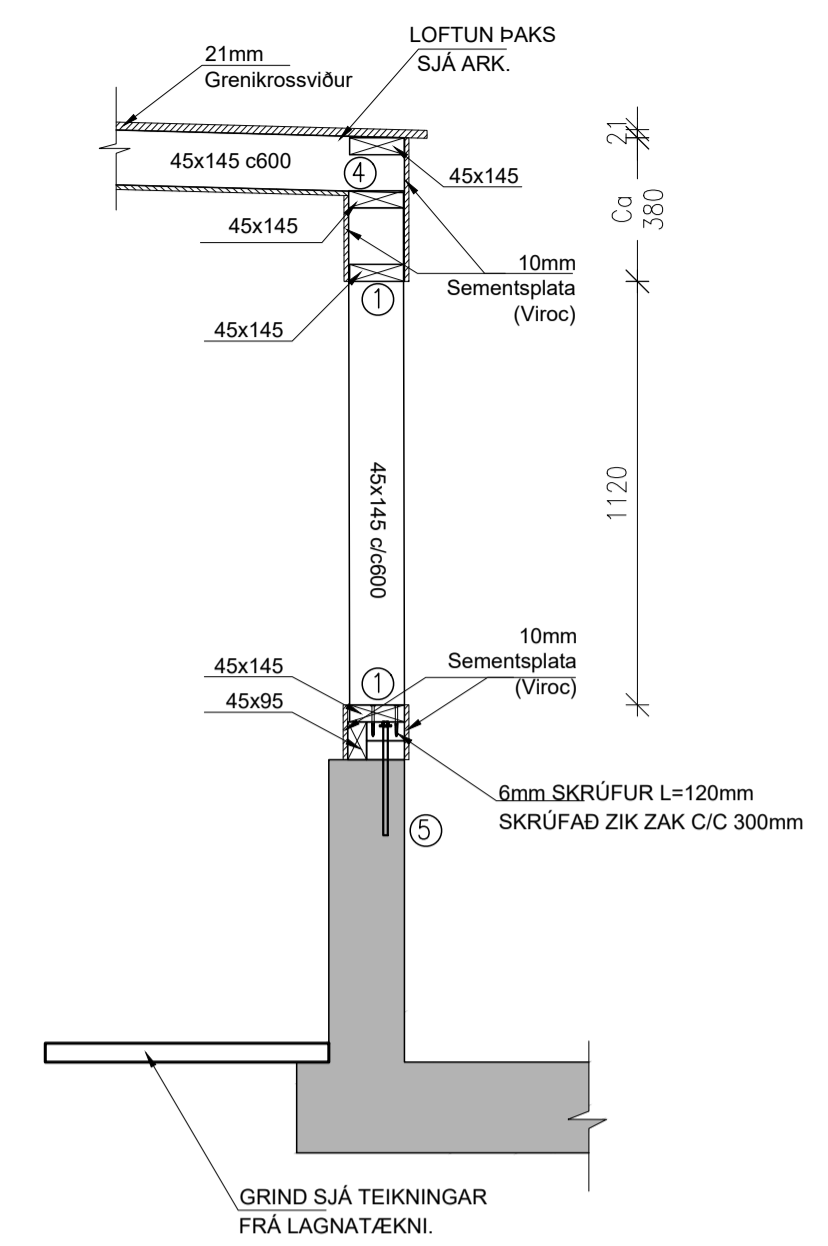

**C** SNID  
M. 1: 20

**SKÝRINGAR**

Kótar eru í m.y.s  
Málsetningar eru í mm

Merkir hæðarkóti í sniði  
Merkir hæðarkóti í plani  
Merkir þykkt plötu

Sjá einnig skýringarblað

Heiti sniðs  
Heiti teikningar bar sem snið er sýnt  
Heiti sniðs  
Heiti teikningar þar sem snið er sýnt

**SNIDMERKING**

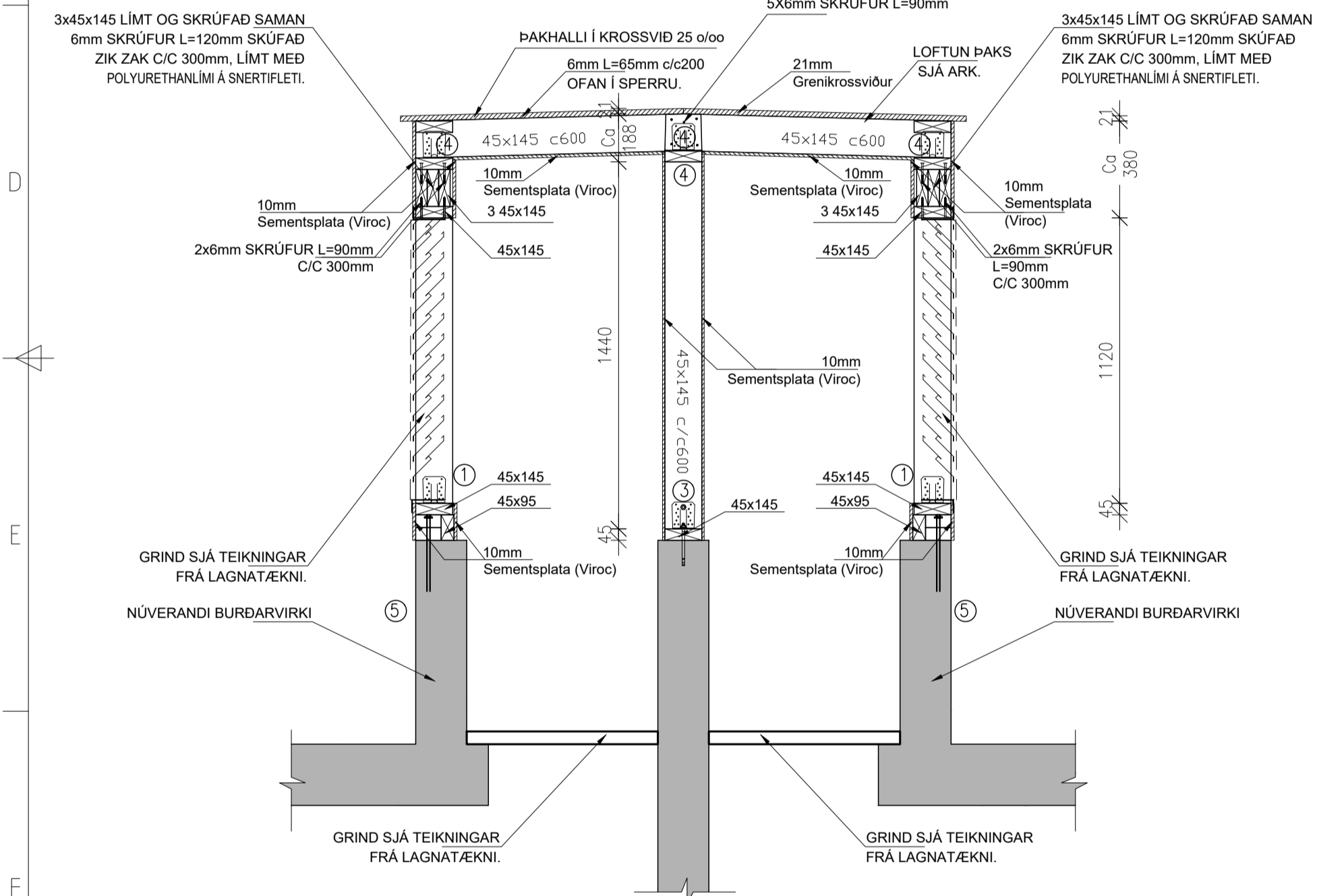

**A** SNID  
M. 1: 20

GRIND ER ÚR 45x145. SKRÚFA SKAL GRIND SAMAN MED 6 MM TRÉSKRÚFUM 3 STK Í SAMSEYTI ÞAR SEM ANNAD ER EKKI SÝNT. UTAN Á GRIND KOMI 10mm Sementsplata (Viroc) LÍMDUR Á STÖÐIR MED PARABOND 600 OG SKÚFARDUR Í STÖÐIR MED 6mm GALV. MED 300mm MILLIBILI. GÓT Í PLOTU ÞARF FORBORA.

① BMF 90x90. 10 MM FRÖNSK SKRÚFA OG SKÍFUR 40x40x4 TRÉMEGIN.

EINANGRUN OG ANNAR FRÁGANGUR SJÁ TEIKNINGAR ARKITEKTS

③ BMF 105x105 MED STYRKINGU. 10 MM BOLTI Í ANNAN VÆNG OG 10 MM MÚRBOLTI HILTI HSA-A L=140mm Í HINN. SKÍFUR 40x40x4 TRÉMEGIN.

LAUSHOLT 45x145 SKRÚFUD Á STÖÐIR MED 3 STK 6mm SKRÚFUM L=120mm.

⑤ BORAD 20cm NIDUR Í STEYPTAN KANT OG 12MM SNITTEINN C/C 1200 L=400 LÍMT Í GAT MED SPIT FIX EDA SAMBÆRILEGT. SKÍFUR 40x40x4 OG BOLTI NIDURFELT Í REIM Í HURÐAR OG RISTARGAT.

④ BMF 105x105 MED STYRKINGU. 10 MM BOLTA Í BÁÐA VÆNGI. SKÍFUR 40x40x4 TRÉMEGIN.

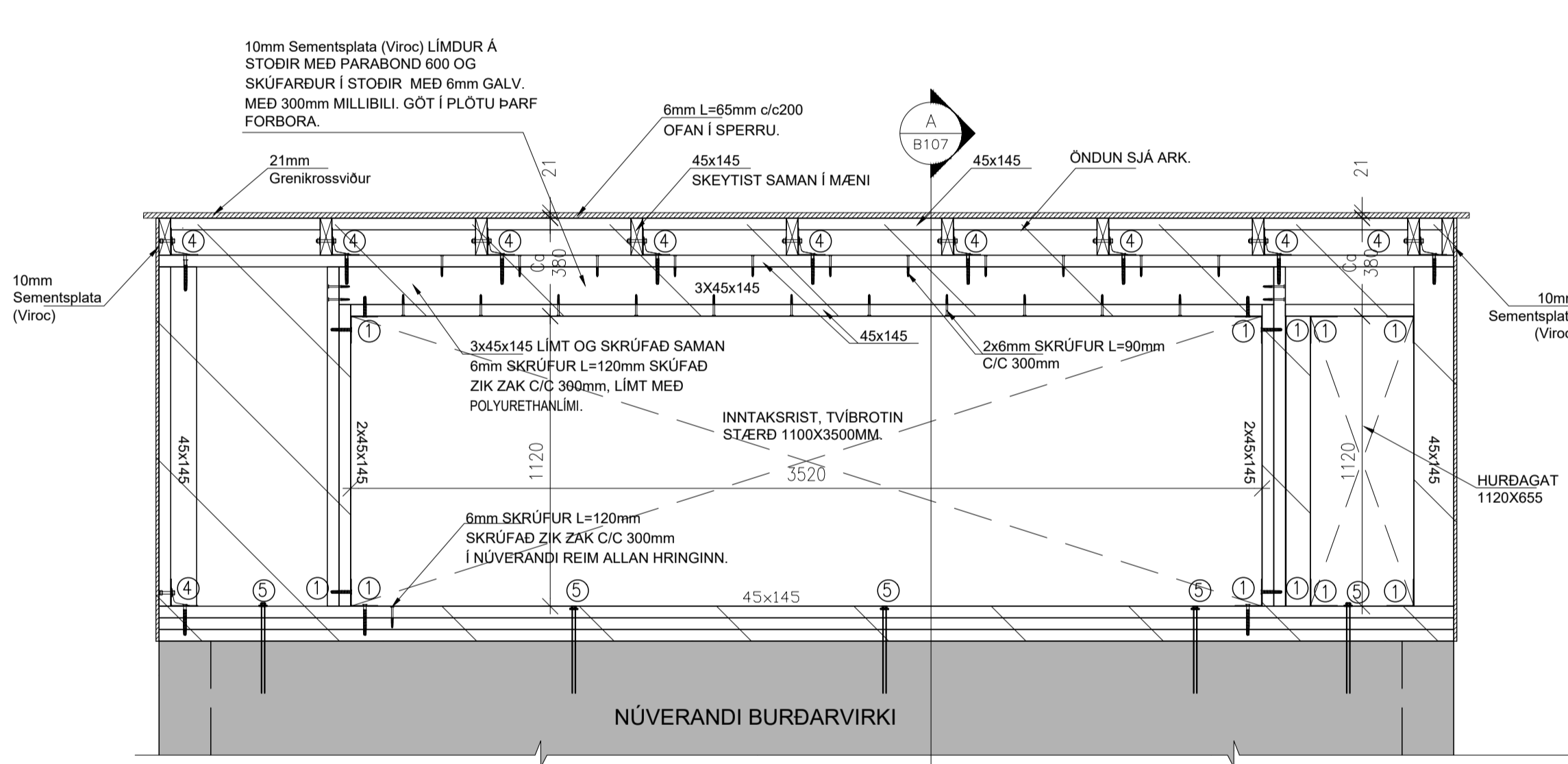

**GRIND 1**  
M 1:20

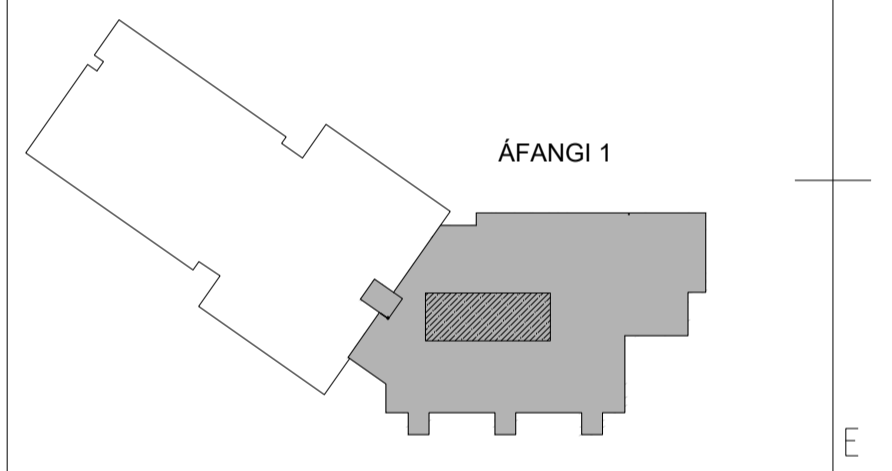
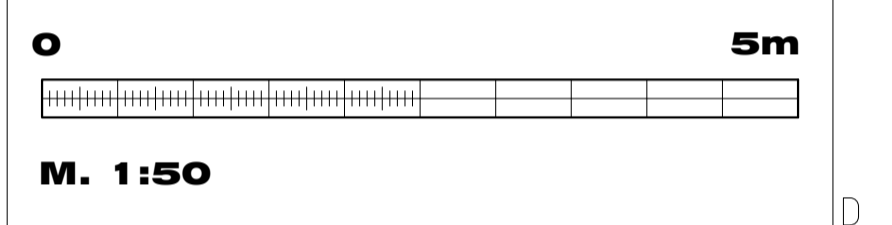

**LYKILMYND**

ÁFANGI 1

HURÐAGAT 1120x655

BREYTINGAR

Samþykkt Samþykki aðalhönnuðar

**VEB** Verkfræðistofa Erlends Birgissonar  
Dalveg 18 201 Kópavogi  
Sími 564 3322 Fax 564 3324  
Netfang veb@veb.is, GSM 898 1198  
Ráðgefandi verkfræðipjónusta

VERKHEITI  
**URRIDAHOLTSSKÓLI - 1.ÁFANGI**  
**VÖRÐUVEGUR, 210 GARDABÆ**

Teikning nr  
**B107**

HEITI TEIKNINGAR  
**LOFTFRÆSIRÝMI Á ÞAKI**

Dagsetning <b>NOV 2018</b>	Hannað <b>GJ</b>	Samþykkt <b>ESB</b> 281158-2539	Kvartí <b>1:50/20</b>	VERKNÚMÉR <b>1.15.01</b>
-------------------------------	---------------------	---------------------------------------	--------------------------	-----------------------------

FULLNAÐARFRÁGANGUR HÚSS AÐ INNAN



ARKITEKTATEIKNINGAR

OKTÓBER 2018



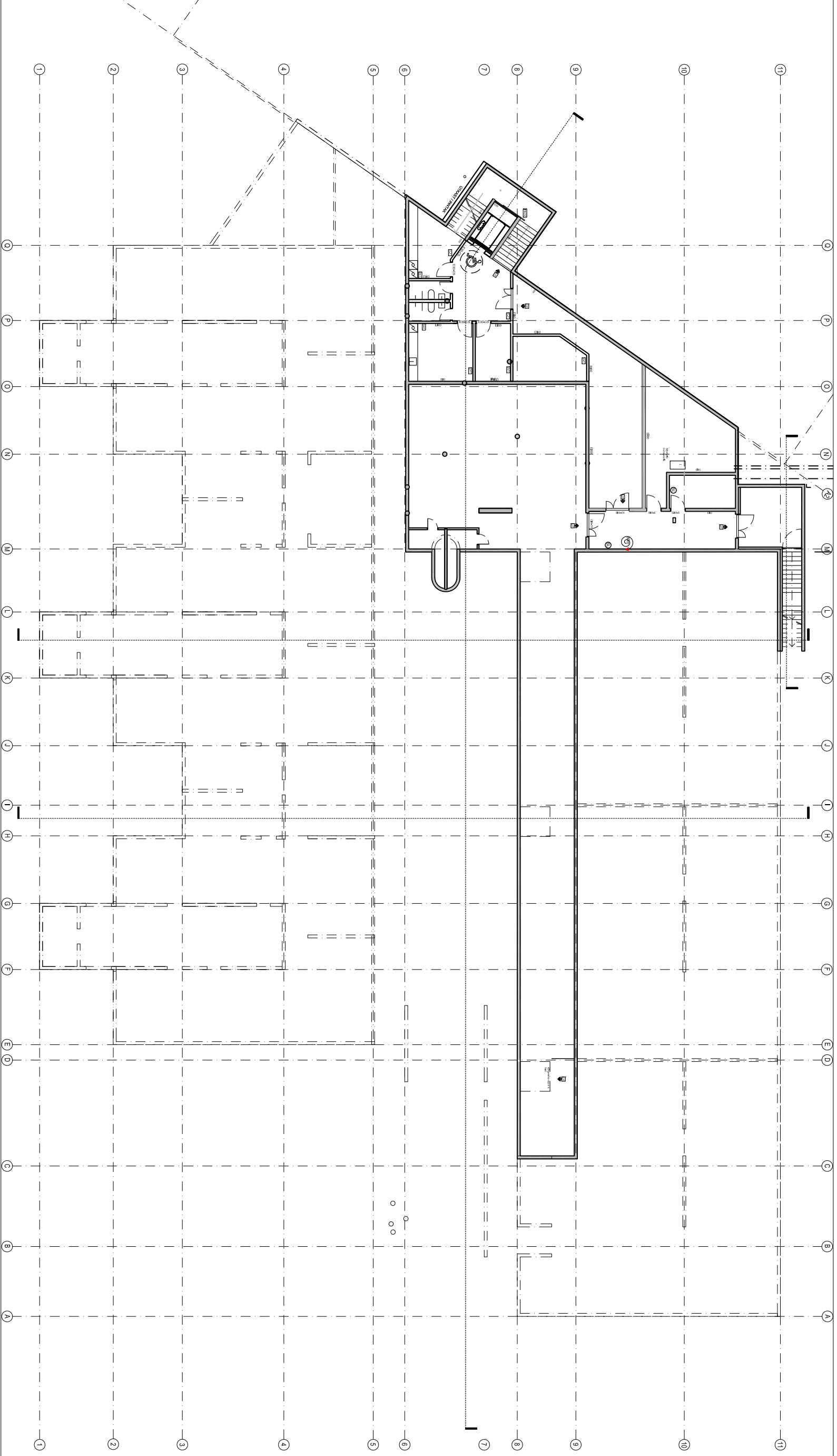

**BRÁÐARBRÉÐAÐPNUN  
LEIÐSKOÐLANS**

Adalstaft hafið byggingarstarfið vandað eftirfarandi frumdrögn þessu.  
 Þetta er þessari byggingarstarfið gefinn númer A-101.  
 Úppfyllingun er eftirfarandi og gefið aðeins meðan  
 þessi hafið byggingarstarfið er einungis í roðun.  
 Úr ástæðum þessum er hafið að byggingarstarfið  
 er gefið á skýringu A-102.

- Skýringar:
- ↳ Aðstoðs ódúrgert smádrögn
  - ↳ eða hafið byggingarstarfið
  - ↳ Framtíðni með þessu - (Skýring)
  - ↳ Skýringar - CO<sub>2</sub>
  - ↳ Skýringar - Vinnu

C:		
B:		
A:	Byggingarstarfið	12.03.18
REKINGJAFN:		DA/SS

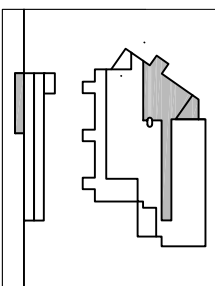

URRÁÐAHOUSTIÐSKOÐLANS GARDABÆ 1. A.F.  
 AÐALUPPRÁTTUR: VEGN: ÚTBÚÐ 1231  
 GRUNNMYND: KVARNER 1100  
 KALLARI: TERN: 30.04.15  
 SÍÐI: Örnundur

**UTI** **INNI**

**ARKITEKTAR**  
 RANJÓLA THORSTEINSSON 27 101 REYKJALÓK  
 ÓHAFNAR 101 101 101 101 101  
 VEFNÚM: 021 7900 8202 7900  
 VEFNÚM: 021 7900 8202 7900

ADAPTIVITARI  
 ADAPTIVITARI 101 101 101 101 101  
 ADAPTIVITARI 101 101 101 101 101

**A-101**



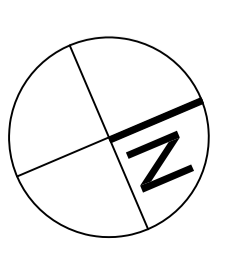
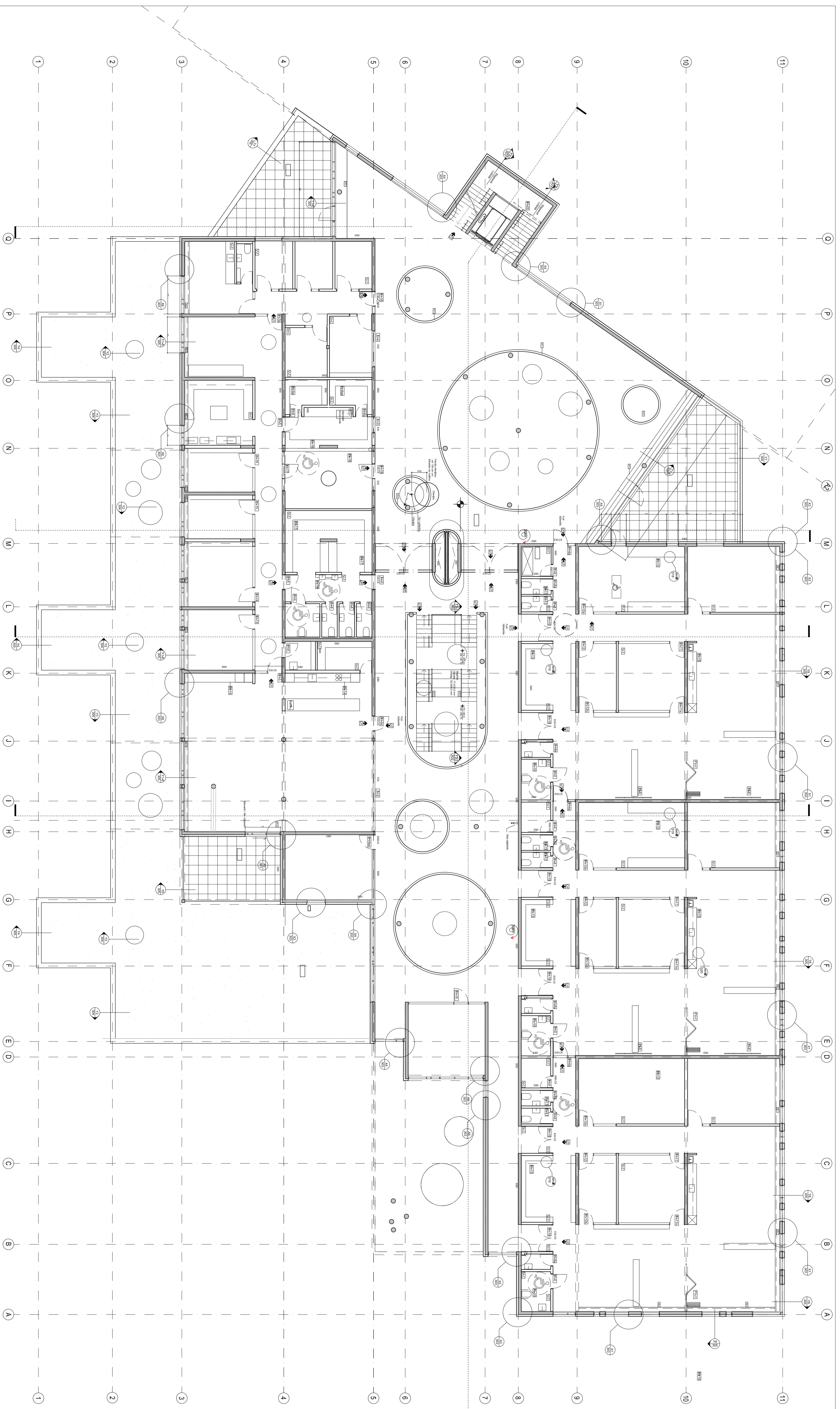

URBIDHÖLTSKÓLI GARÐABÆ 1.AF.  
 AÐALÞRÓÐRÁTTUR

VERK: URBAN 1311  
 KÖNNER: 1100  
 DÁÐS: 30.08.15  
 TERN: BSS  
 SKOÐ: Gunnur Jónsdóttir

GRUNNVAÐND  
 2. HÆÐ

**UTI** **INNI**

**ARKITEKTAR**  
 HINDCHISTIRI 27  
 101 RINGLAK  
 NERFANG 484A  
 VEINGI 1000A  
 REYKJÓR  
 REYKJÓR  
 REYKJÓR

BAUFRÓÐSVAÐANSON  
 10000-5110  
 10000-5110  
 JÓN ÞÓR BÓDVARÐSSON  
 02785-5773

AMPHOTÓGRAFÍA  
**A-103**

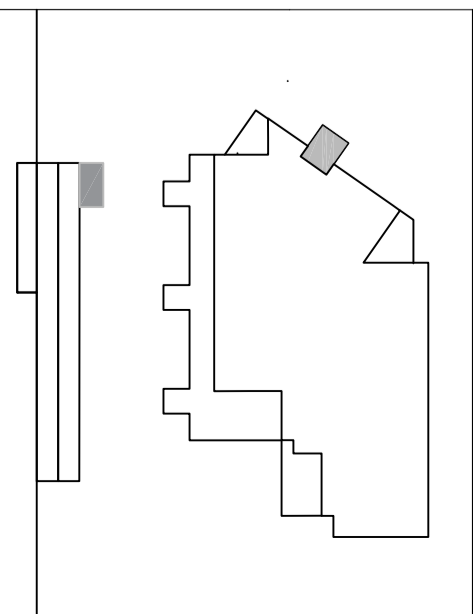
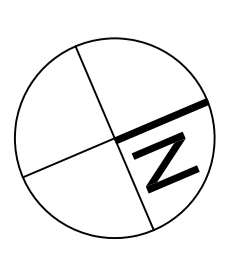
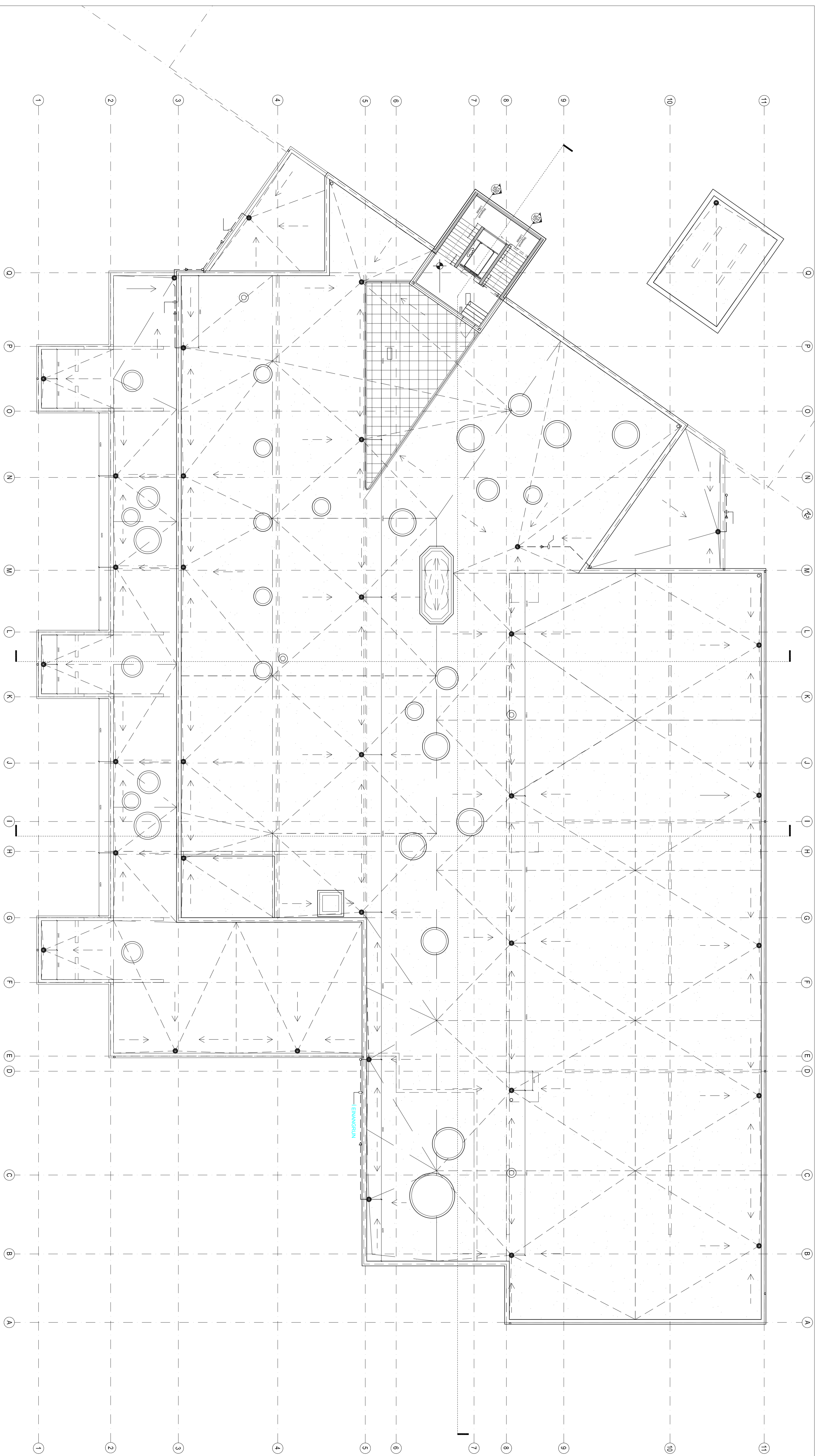

G.  
 B.  
 A.  
 BIRTINGAR  
 DASS

URBDIHLÖSSKJÓU GARÐABÆ 1.A.F.  
 AÐALÞRÓÐRÁTTUR

VERNIR: URB1 131  
 KÖNUR: 1:100  
 DASS: 30.08.15  
 TERNI: BSS  
 PAKMYND: Gunnur/Amg

GRUNNMYND  
 PAKMYND

**UTI** **INNI**  
**ARKITEKTAR**  
 HINDUSTRETTI 27 101 REYKJALÁK  
 NETFÓN: 0488 882700 VEFNÁM: www.uti.is  
 E-MAIL: uti@uti.is  
 RAÐGAFI OÐ SVARHAFNIR: AMBÍTÓSKAFAVAJ  
 10000-5119  
 JÓN ÓSKÓR KÖNVALDSSON AMBÍTÓSKAFAVAJ  
 029285-2793

A-104

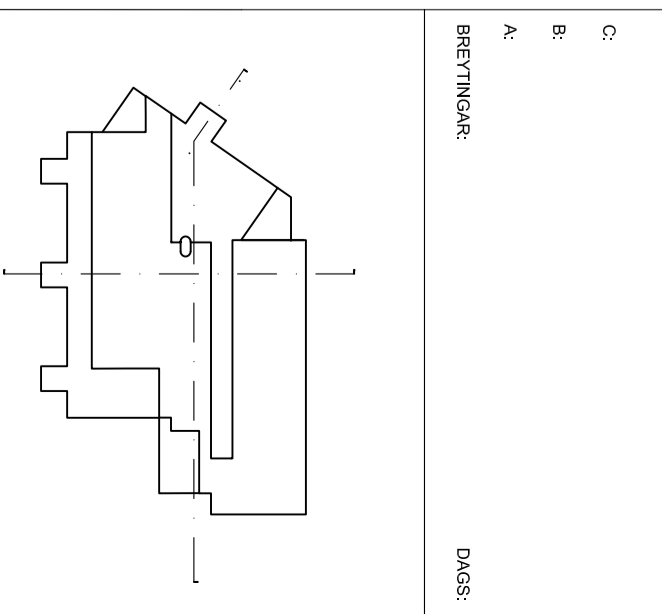
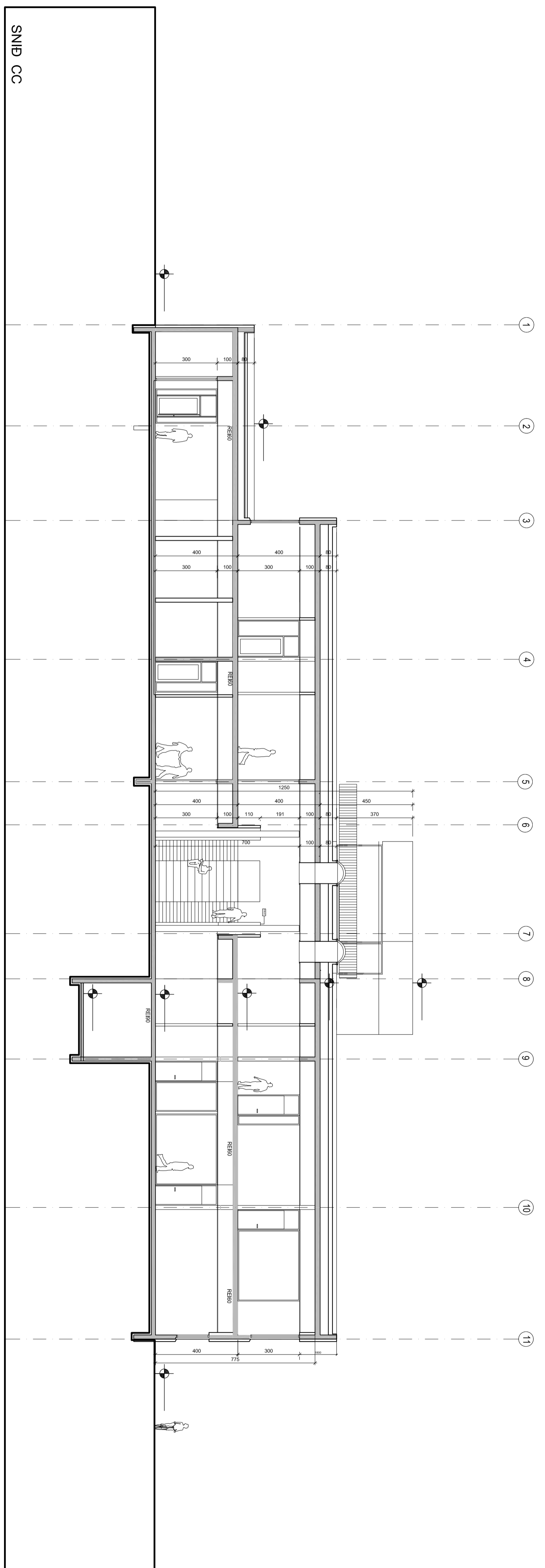
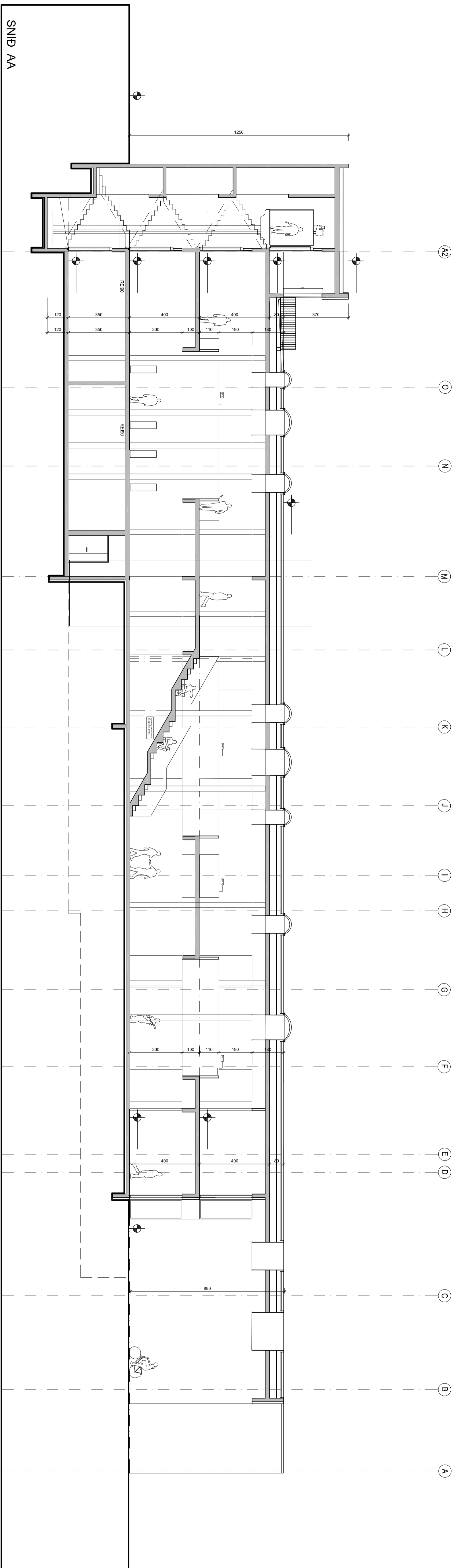

URBIDHÖLUTSSKOLI GARÐABÆ 1. AF.  
 AÐALÞRÓÐAFTUR

VERK: URBH 1311  
 KÖNNER: 1.100

SNIBDINGAR  
 AA OG CC

VERK: 30.08.15  
 TÍÐN: BSS  
 SKOÐ: Gunnur/Amg

**UTI** **INNI**

**ARKITEKTAR**  
 HINDURSTRETTI 27 101 REYKJALAK  
 NETIÐ 101 101 101 101 101 101 101 101  
 NETIÐ 101 101 101 101 101 101 101 101

BAKUR O SVANRISON  
 1000 2510  
 02928 2573

AMSTREKAFRI  
 A-105

GA  
 BR  
 AL

BRETTINGAR

ÞASS





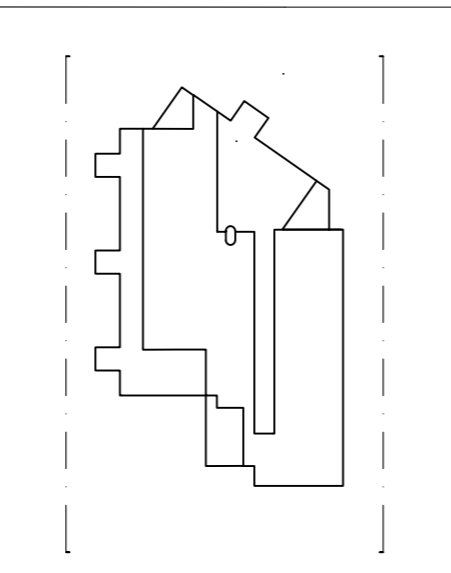
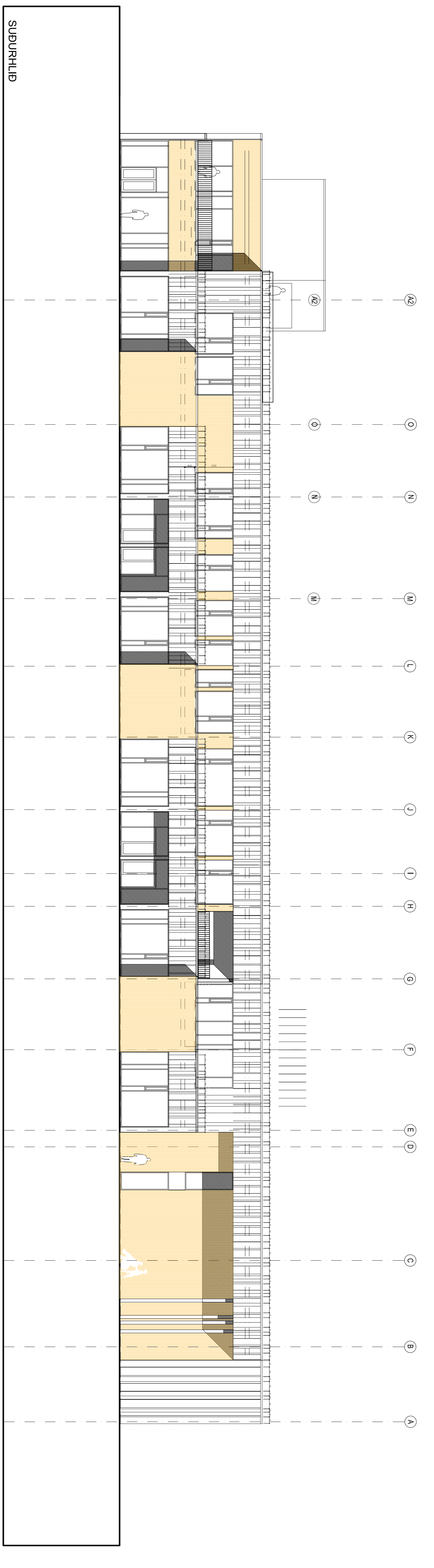

C  
 B  
 A  
 BRETNARAR  
 DASS

URRIÐHOLTSSKOLI GAÐGAÐÆ 1. AF.  
 AÐALUPPRÁTTUR  
 VERN: URB 131  
 NÚMÉR: 1100  
 DAG: 30.01.15  
 TÍÐ: 8:05  
 SKOUL: Gunnar Ang

ÚTLIT  
 NORÐUR- og SUBURHLÍÐ  
 ÚTI  
**INNI**  
**ARKITEKTAR**  
 BRUNNENSTADEN 27  
 101 REYKJALAK  
 101 Reykjavík  
 VÍSKAÐI  
 VÍSKAÐI  
 BALDUR & SWANESSON  
 2002-01-18  
 2002-01-18  
 JÓN ÓSKA ÖRNVALDSSON  
 027282579

A-107



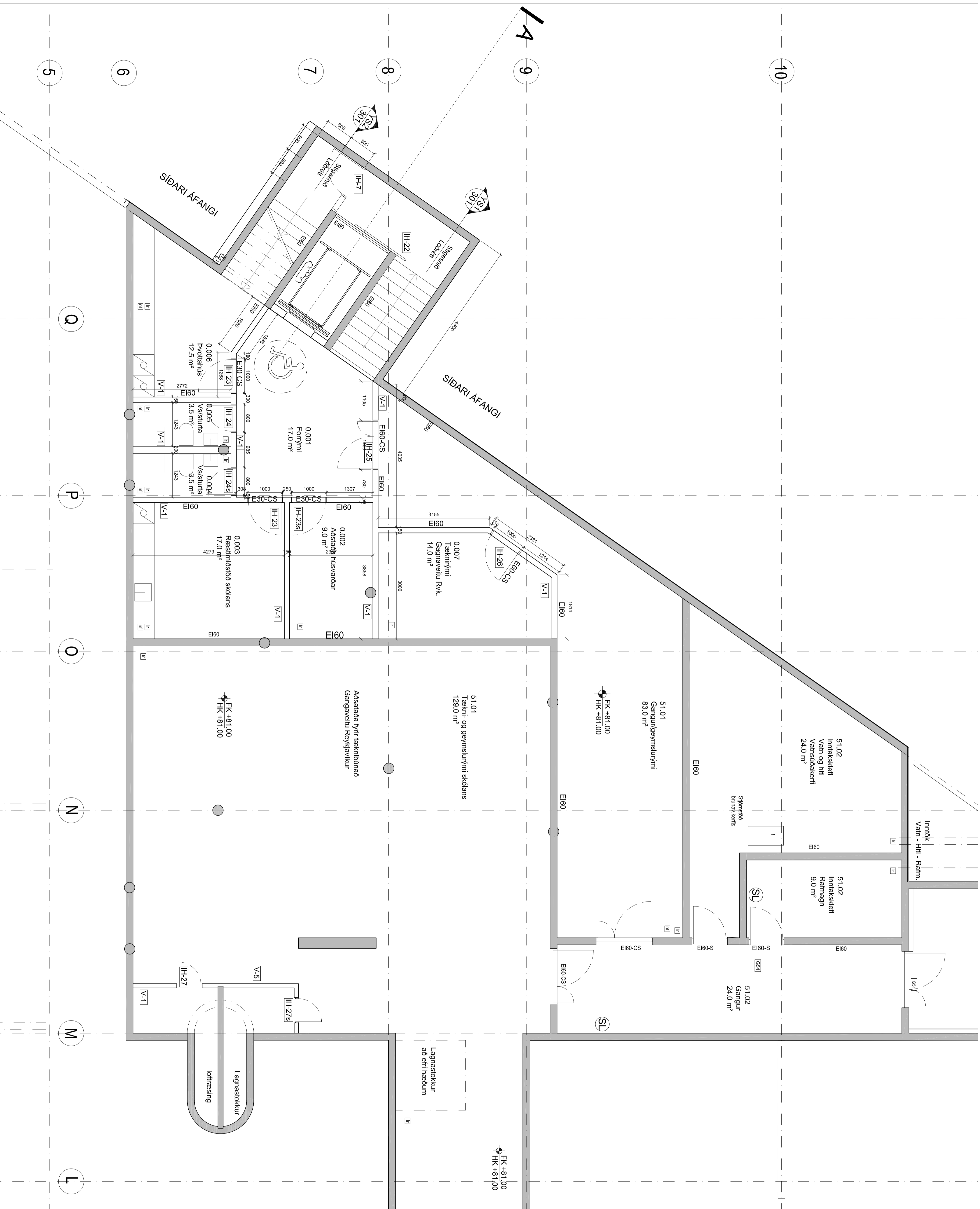

23.05.16	D.
14.03.16	C.
	B. Eftir stíðingunni að kjallara
	A. Slipar - mill og meðslipar
DAÐS:	BREYTINGAR:

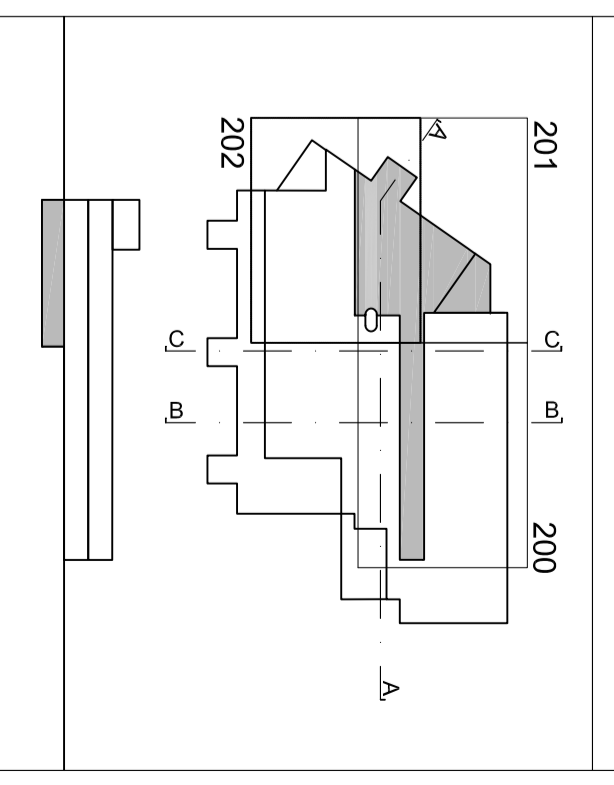

URRÐAHLITSSKÓLI 1.ÁR.  
 VERKTÆKNING  
 VÆRK: URR11331  
 KVAFERÐ: 1:50  
 D.A.G.S.: 30.08.15  
 TEIKN: BÓSBÓDB  
 3. áf. 3  
 SRKÍK: 1331-Gunnunndag

**ÚTI**  
**INN**  
**ARKITEKTAR**  
 HAFDÓTTASTRÆTI 27  
 101. HESJUKLAK  
 SÍÐARI 1021  
 NETNÁM: 5057900  
 VEFSAÐI: www.ifs.is  
 BAÐJÓRÐI: Ó. SWANESSON  
 ARKITEKTAR F.Í.  
 JÓN ÞÓR ÞORVALDSSON  
 ARKITEKTAR F.Í.  
 021256-9779

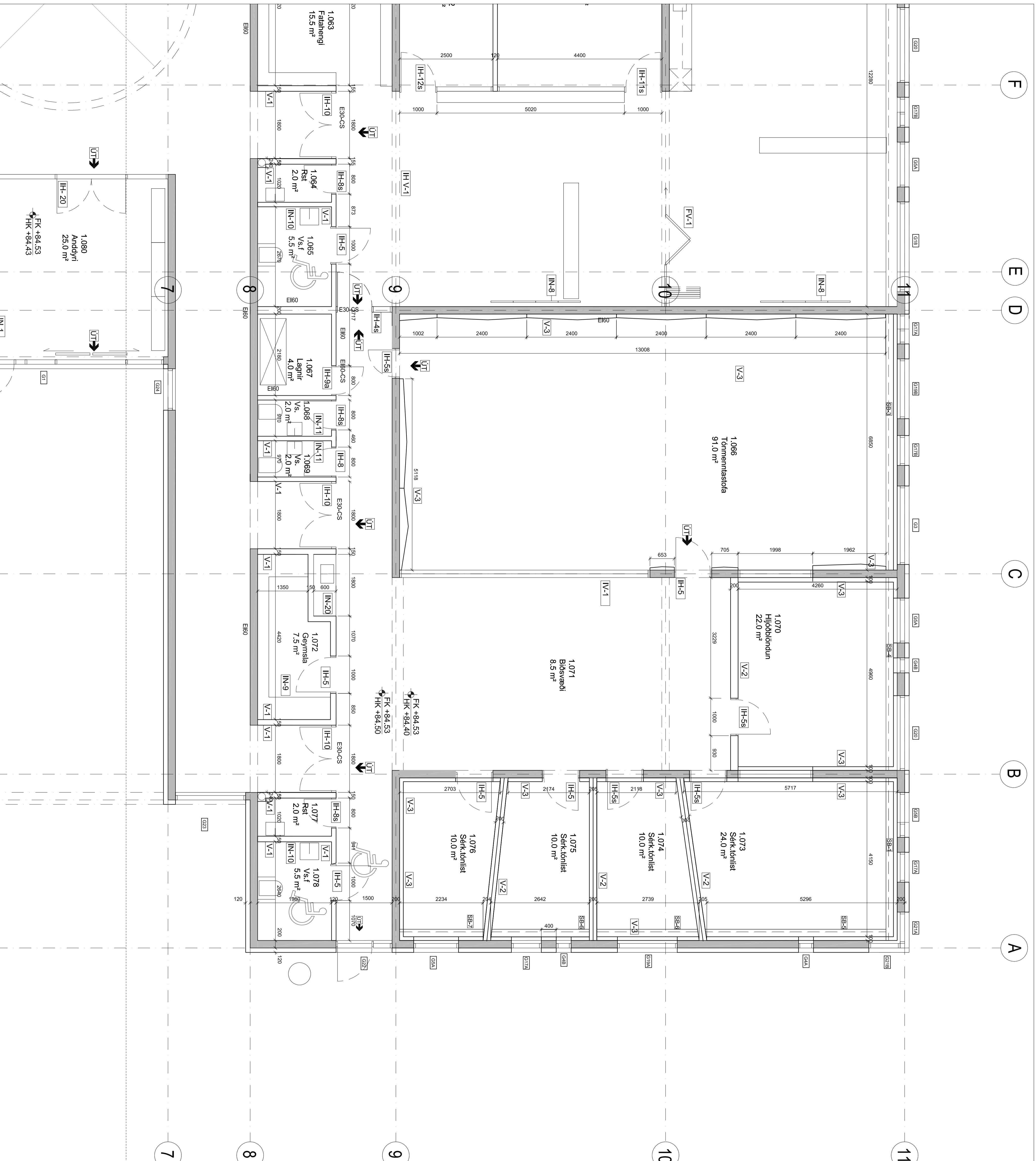

A

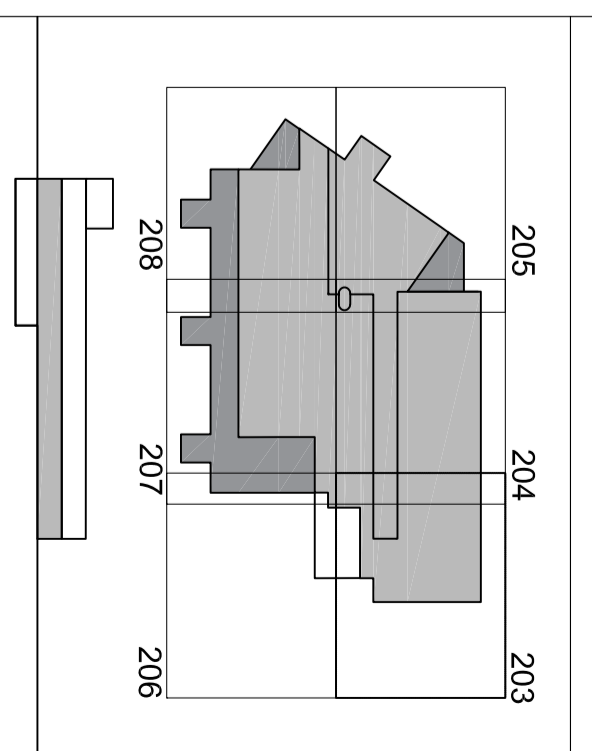

- D: Fylgipunktur innviðhus 30.10.18  
 C: Sérhúsnæringar 21.06.16  
 B: Bilið bókabúð og skólabúð - Gólgarnell 21.03.16  
 A: Hæðir undir bíla 19.02.16
- BRÉYTLINGAR: DAGS:

URRIÐAHOLOTSSKÓLI 1.ÁF.  
 VERKTÆKNING

VERK: URRI 131  
 KVAFERIL: 1:50  
 DAGS: 30.08.15

GRUNNVINNND 1. HÆÐ  
 1. áf 6

TEKNI: BÓSBÓB8  
 SKRÍK: 1331-Gunnunndwg

ÚTI INNI

ARKITEKTAR

BARÐDALSTOFUETI 27 101 DEÞICHLANK  
 SÍMARI 5622 5627060 FAX 5627061  
 NETVANGI 5622 5627060 VEFVANGI WWW.IJBS

BAJAJUR Ó. SVALVASSON ARKITEKTAR F.H.  
 ZENSKI 2149  
 JÓN ÞÓR ÞORVALDSSON ARKITEKTAR F.H.

D

A-203

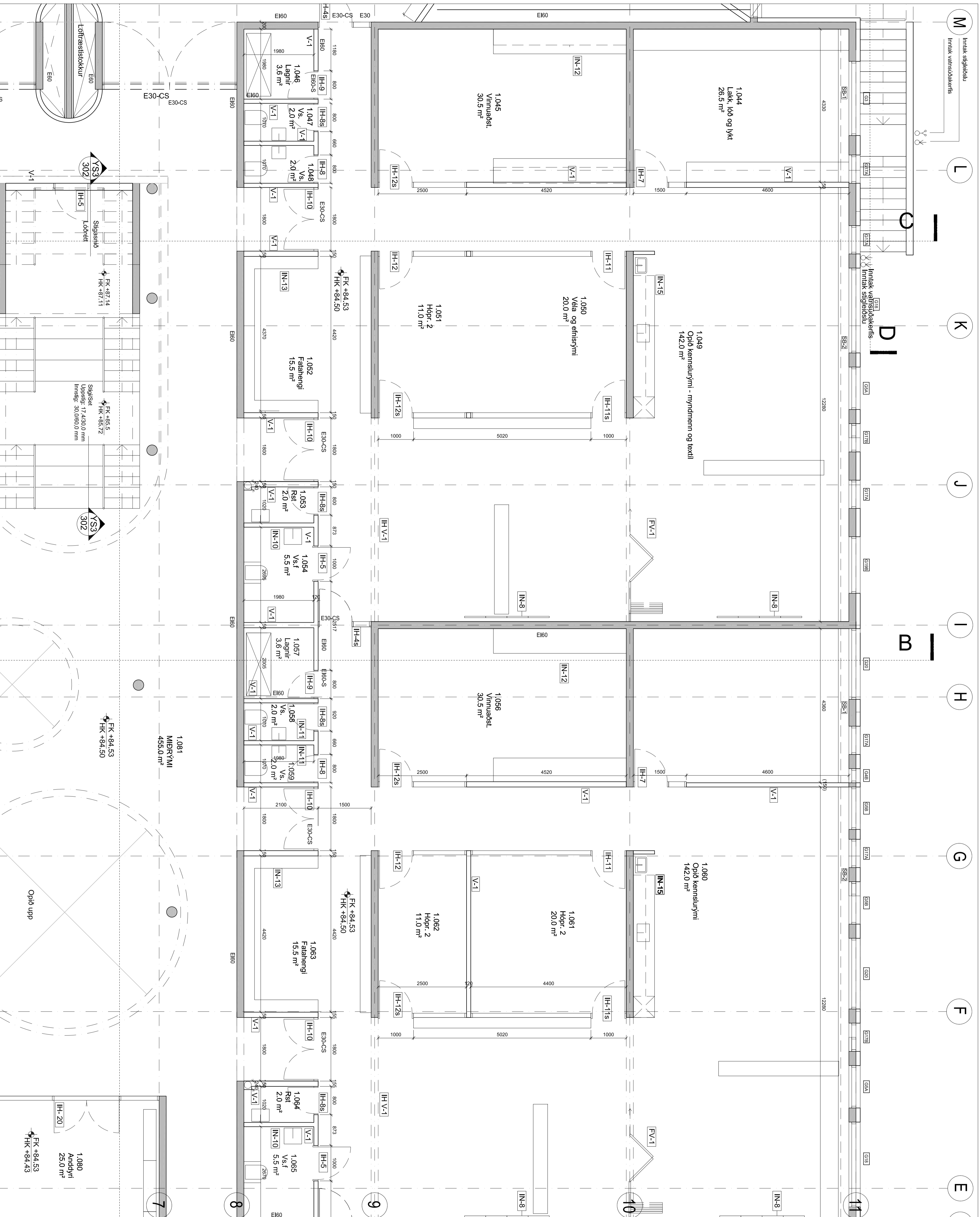

M L K J I H G F E

D I B

**ÚTI**

**ARKITEKTAR**

BRUNNMYND 1. HÆÐ  
2. árf 6

**INNÍ**

URRÐAHOITSSKÓLI 1.ÁRF

VERKTEKNIING

VERK: URR11331  
KVAFREI: 1:50  
DAGS: 30.08.15  
TEKNI: BÖS/BÖB  
SKRÁ: 1331-Gunnungveg

D: Frágangur innihúss  
30.10.16  
C: Sérhúsnæmngjar  
21.06.16  
B: Slótt - mál og málfróga  
14.03.16  
A: Hæðir undir hlta - Málfróga - Lænskúli  
19.02.16

BRÉTTINGAR:

205  
204  
203

208  
207  
206

**ARKITEKTAR**

BRUNNMYND 1. HÆÐ  
2. árf 6

**INNÍ**

URRÐAHOITSSKÓLI 1.ÁRF

VERKTEKNIING

VERK: URR11331  
KVAFREI: 1:50  
DAGS: 30.08.15  
TEKNI: BÖS/BÖB  
SKRÁ: 1331-Gunnungveg

D: Frágangur innihúss  
30.10.16  
C: Sérhúsnæmngjar  
21.06.16  
B: Slótt - mál og málfróga  
14.03.16  
A: Hæðir undir hlta - Málfróga - Lænskúli  
19.02.16

BRÉTTINGAR:

205  
204  
203

208  
207  
206

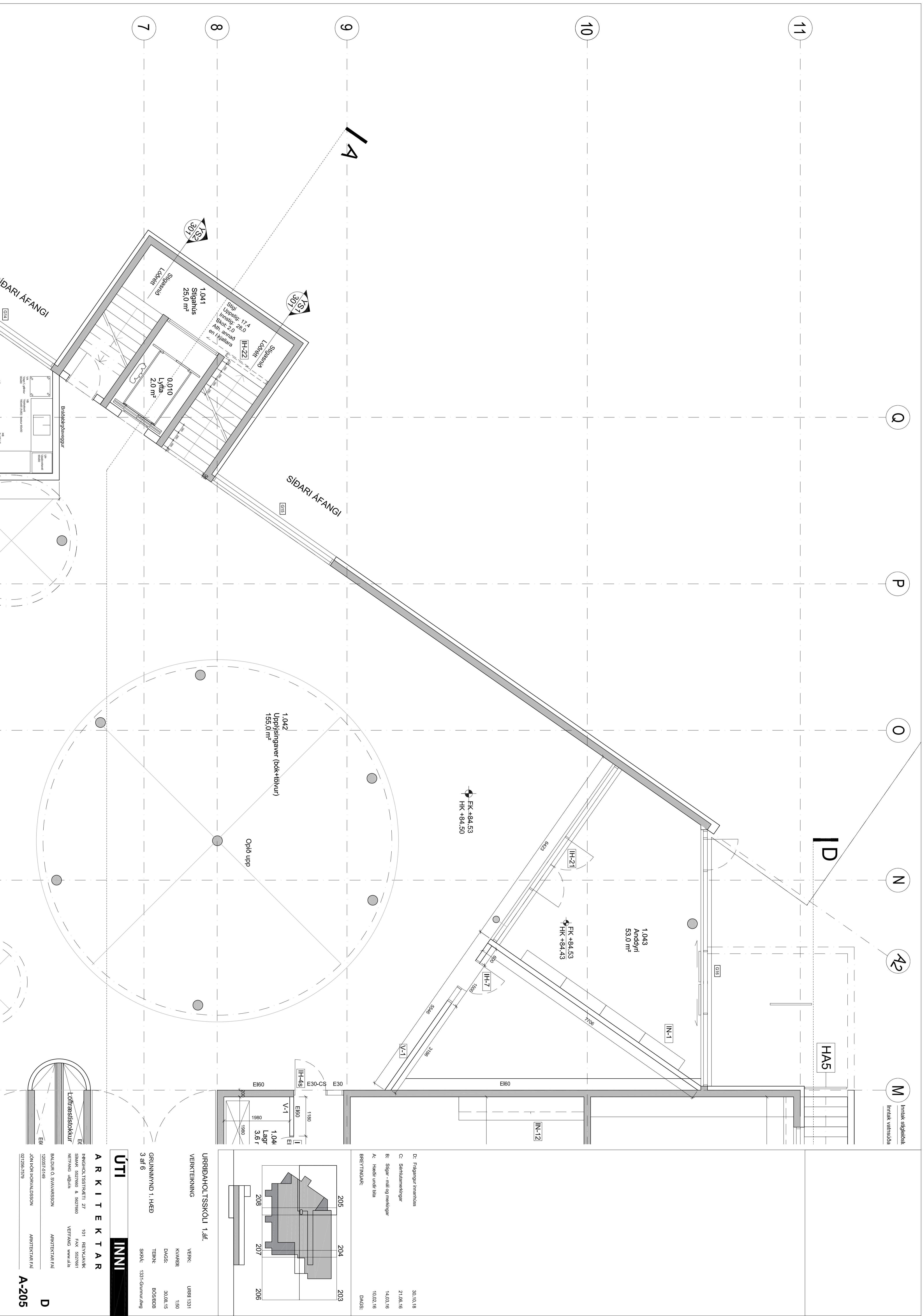

M Innsk. stíglíðleiki  
Innsk. vörnslíða

ID

HAS

1.043  
Anddúrn  
53.0 m²

FK +84.53  
HK +84.50

FK +84.53  
HK +84.43

1.042  
Upplýsingaver (bók-tilkvar)  
155.0 m²

Oppl upp

1.041  
Stígangur  
25.0 m²

0.010  
Lýfta  
2.0 m²

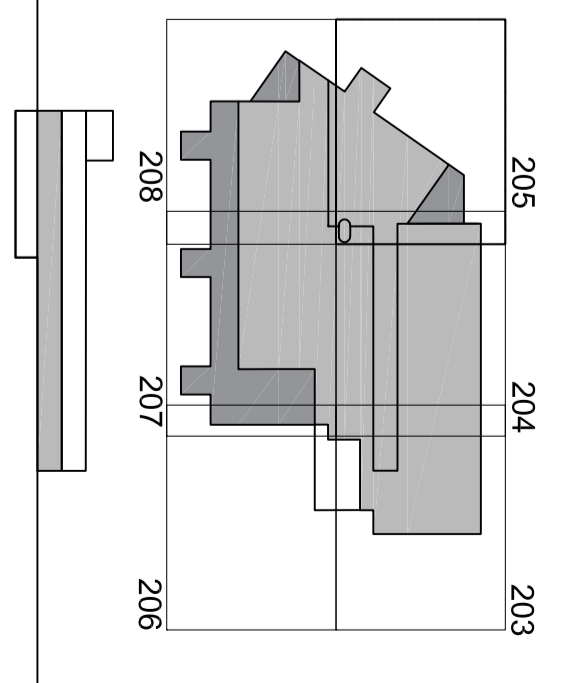
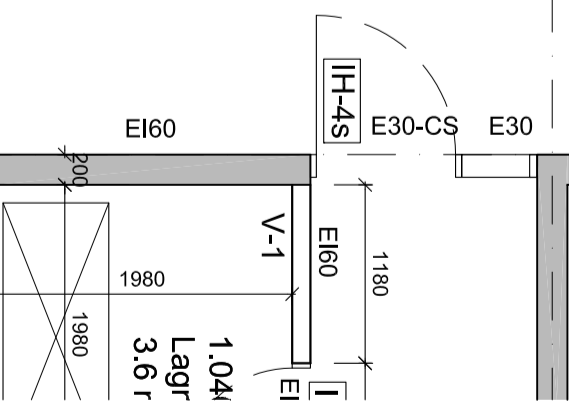

- D: Frágangur innantills  
30.10.18
- C: Sérhlutunarköngur  
21.06.16
- B: Slagar - mill og mæðingar  
14.03.16
- A: Hæð-undir bíla  
10.02.16
- BRÉTTINGAR:  
DAGS:

URRÐAHLÓTTSKÓLI 1.ÁFT.  
VERKTEKNIING

VERK: URR11331  
KVAFRÐ: 150  
DAGS: 30.08.15  
TEKNI: BÖS/BDB  
SKRÁ: 1331-Gunnungveg

GRUNNMYND 1. HÆÐ  
3 árf 6

ÚTI INNI

ARKITEKTAR

BRANDSTOFNDETTI 27  
SÍMANUMMÉR 5521050  
NETVINGI umbla

VERFANGI www.jfb.is

BRANDUR O. SWANESSON  
LÖGFRÁHAFI  
JÓHN ÞÓR ÞORVALDSSON

ARBRETTAR FÁI

D A-205





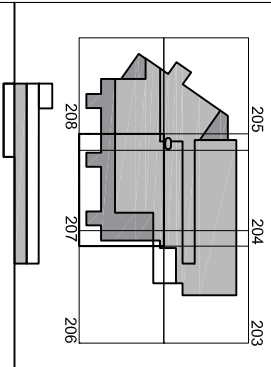
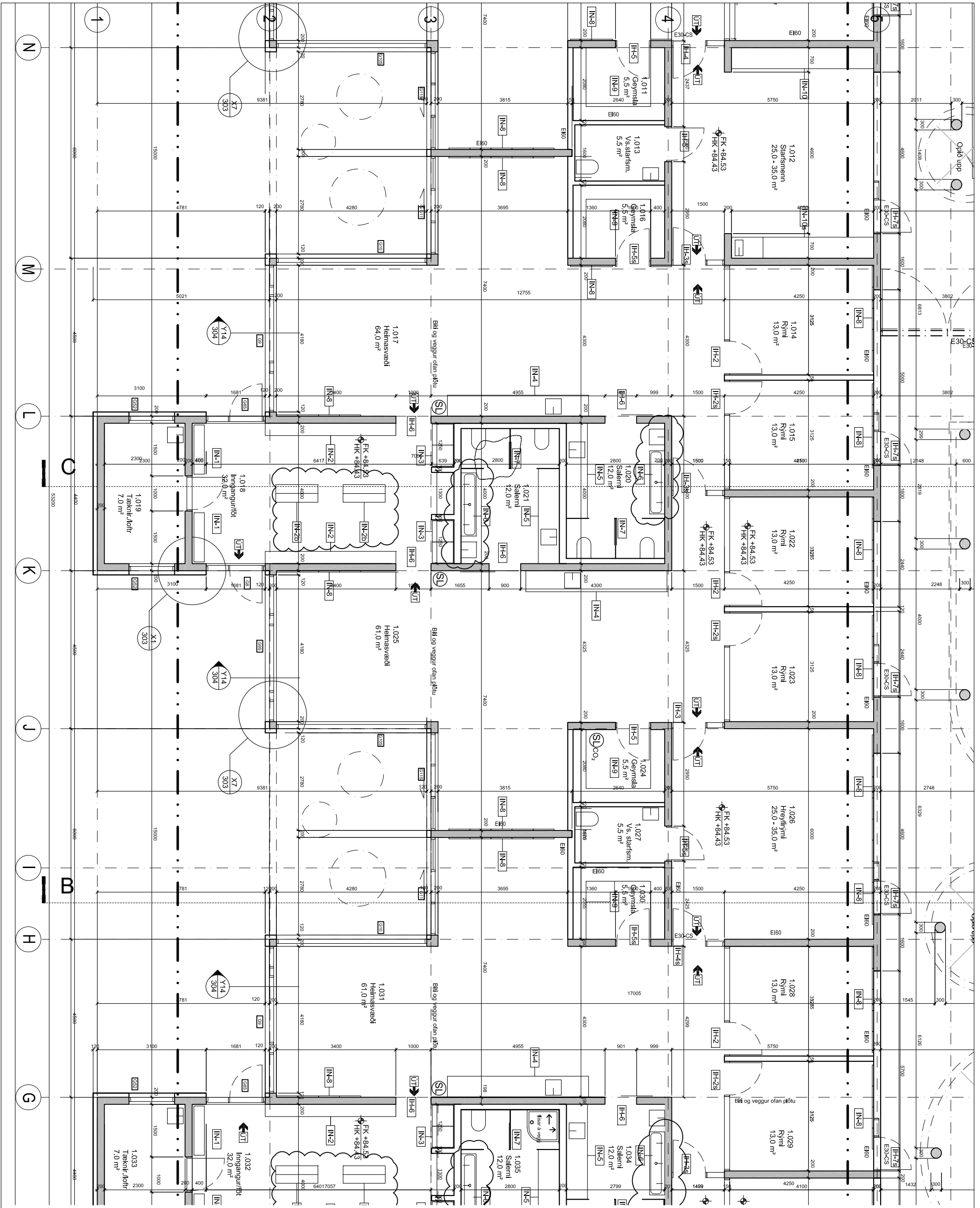

- D: Frélagningarframhúss  
 C: Sérhúsnæðing  
 B: Svöngur, Enginhliti, Bili-veggur ofan þötu  
 A: Hæðir undir tila - Háblitur
- BREYTINGAR:  
 DAGS: 19.02.16

URRIÐAHOLTSKÓLI 1.ÁÐ.  
 VERKTÆKNING  
 VERR: URRI 131  
 KVAFEL: 150  
 DAGS: 30.06.15  
 TEIÐK: BÖSÖRÖB  
 5.ÁÐ 6: SÞRÆL 131-Gunnungdng

URRI  
 ARKITEKTAR  
 ÞINGHOLTSTIÐI 27  
 SÍMUR 5227000 & 5227000  
 NETFANG 46144  
 VEFANG www.uti.is

BLAÐUR Ó SVANESSÓN  
 12035/24149  
 JÓN ÞÓR ÞÓRVALDSSON  
 021256/7579

ARKITEKTARFALI  
 A-207  
 D

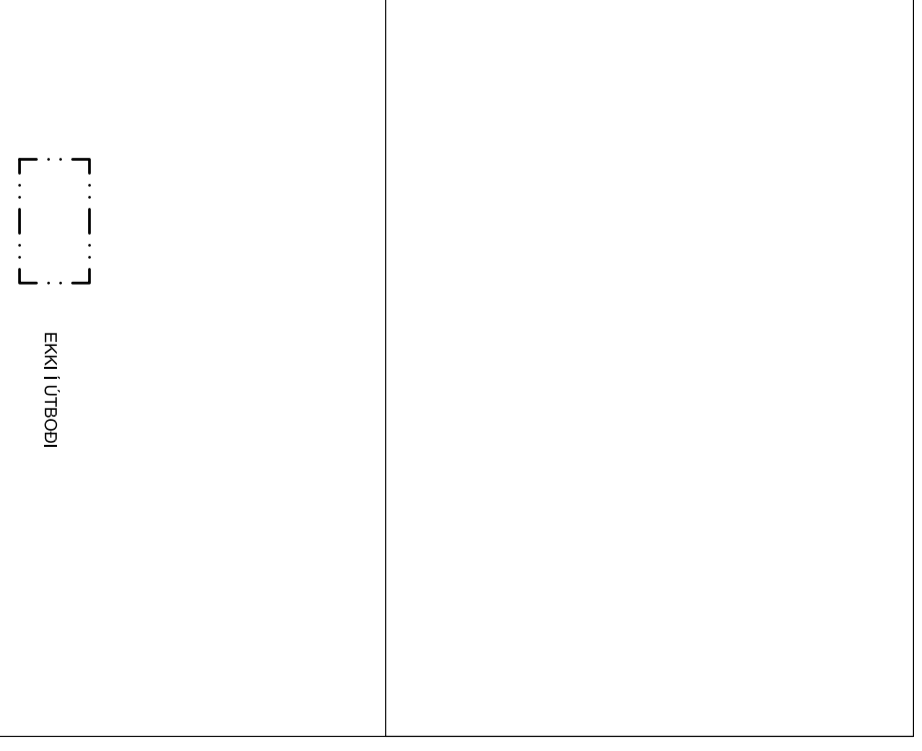
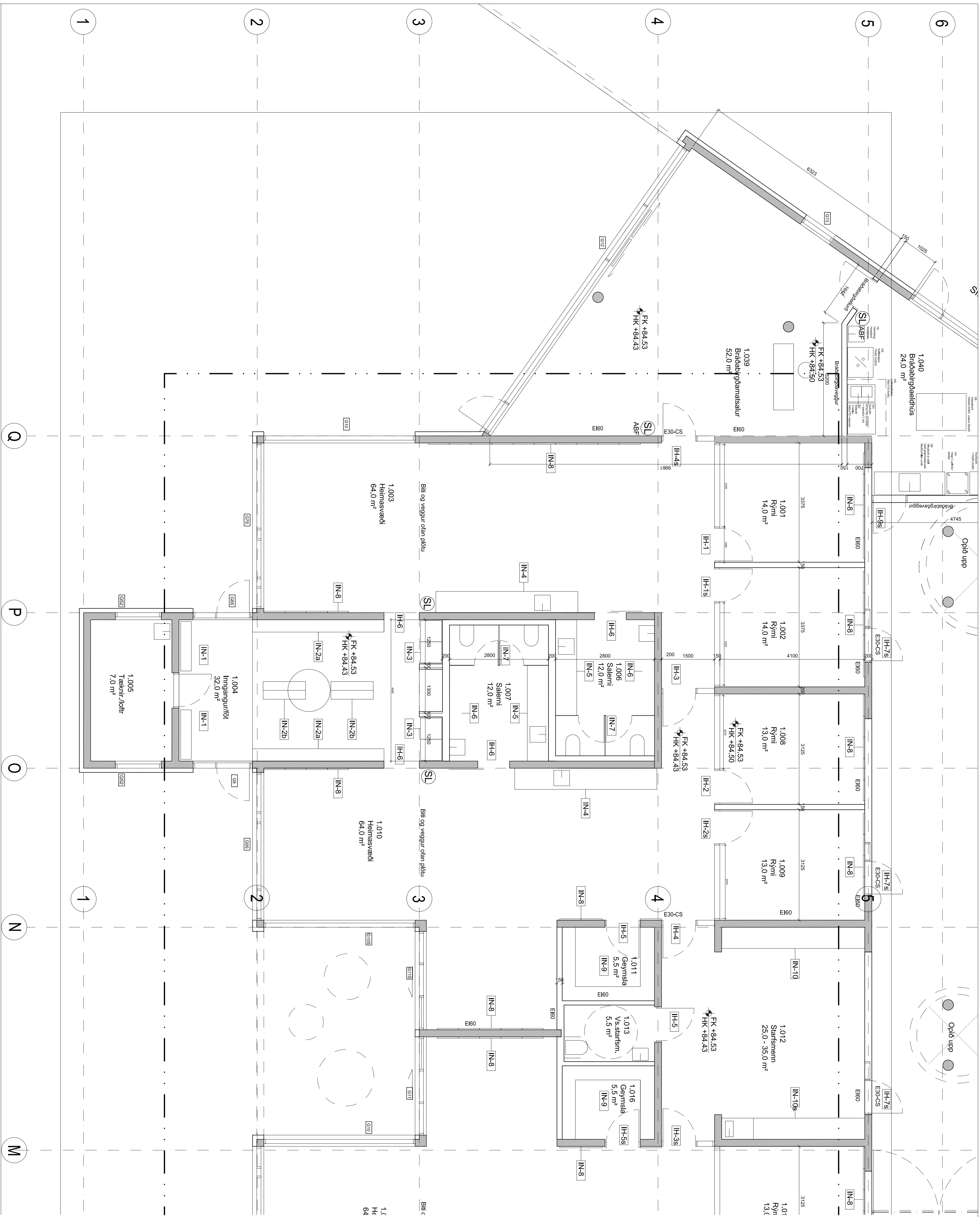

Bili c

C:	Frágangur innviðiss	30.10.18
C:	Samburðingargar	21.06.16
B:	Skiptingar Enginn Dál - Birtuvogur dæm pólur	21.03.16
A:	Heið undir bíla	19.02.16
DAGS:	BREYTINGAR:	DAGS:

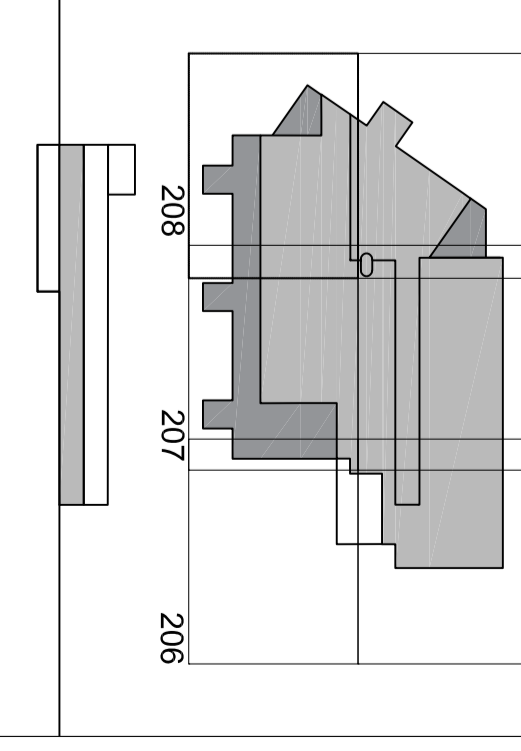

**URRÐAHOITSSKÓLI 1.ÁF.**

VERKTEKNIING

VERK: URR11331  
 KVAFERIL: 1:50  
 DAGS: 30.08.15  
 TEIKN: BÓSGR08  
 SKRÍK: 1331+Gunnur.dwg

GRUNNMYND 1. HÆÐ  
 6. áf 6

**ÚTI** **INNI**

**ARKITEKTAR**

BRUNO TOSTAÐOTTI 27  
 SÍÐARI 5022 5027090  
 NETVANGI 5022018

101. DEIÐKANK  
 FAX 527292  
 VEFVANGI WWW.IBS

BRUNO TOSTAÐOTTI  
 SÍÐARI 5022 5027090  
 NETVANGI 5022018

ARBRETTAKAR FAL

ARBRETTAKAR FAL

**D**

**A-208**

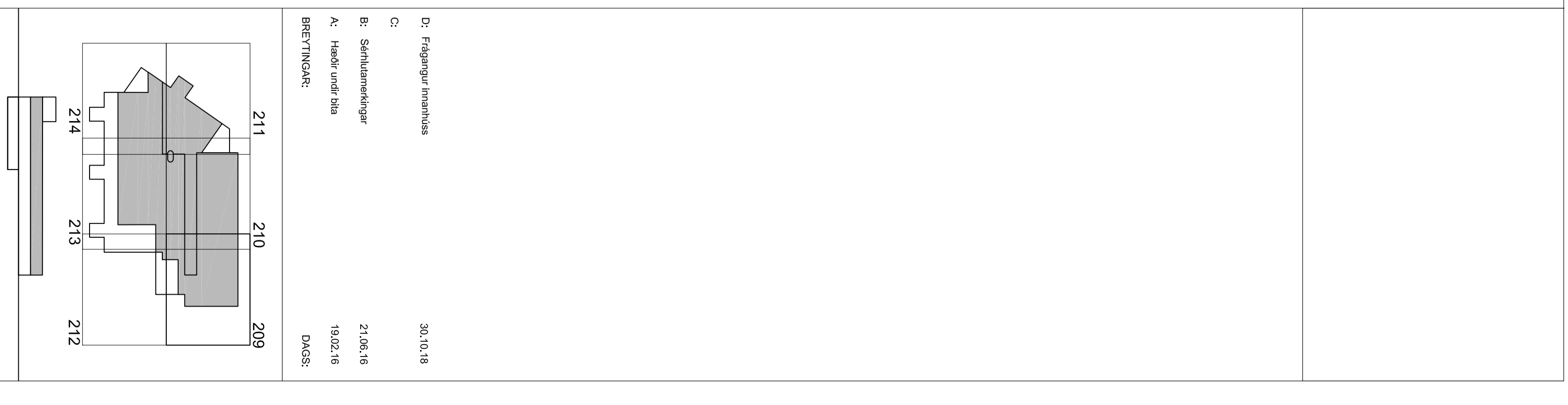
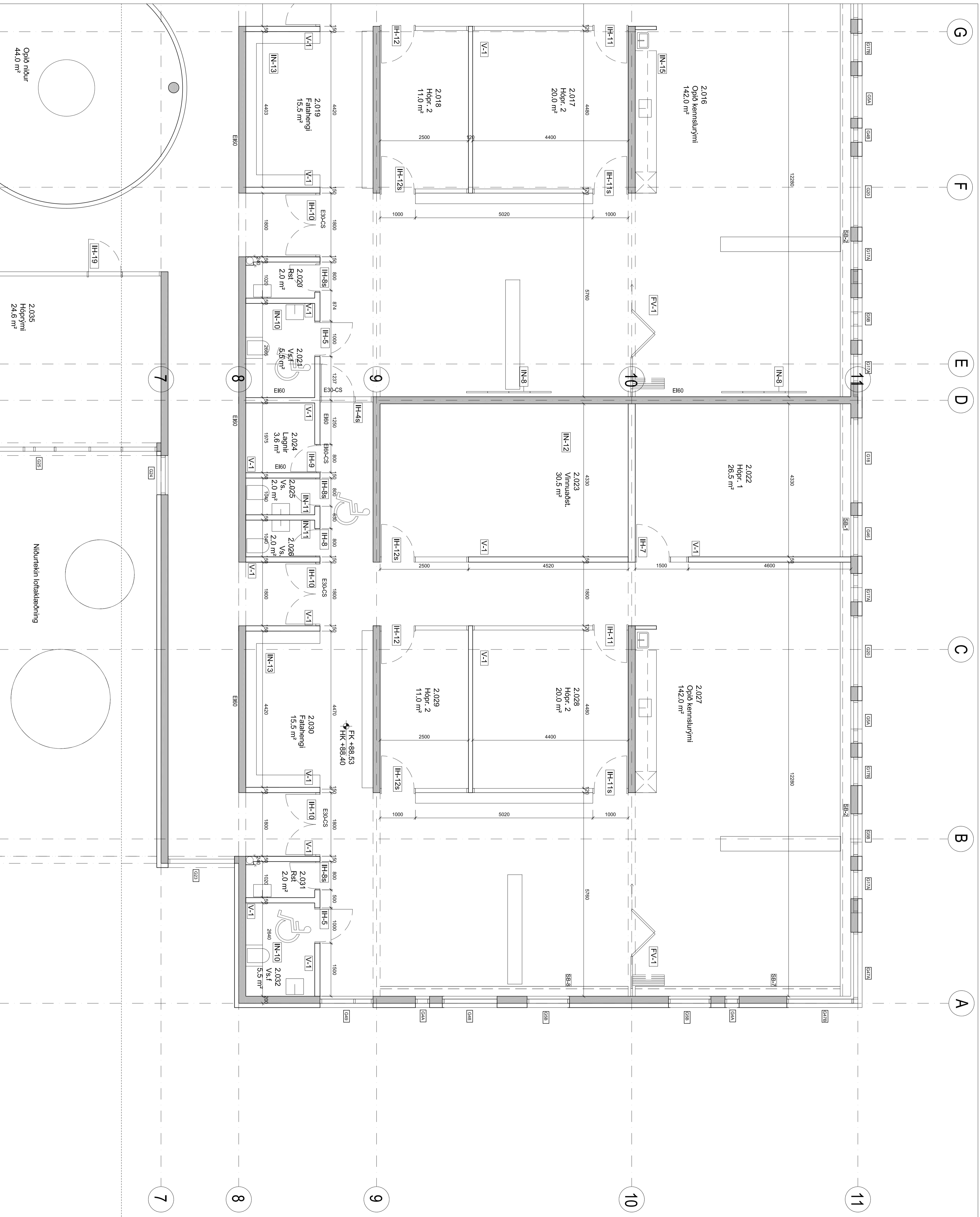

**URRDAHÖLTSKÖLI 1.ÁF.**  
 VERKTÆKNING  
 VEBK: URR11331  
 KVAFERÐ: 1:50  
 D.A.G.S.: 30.08.15  
 TÈKN: BÓSBÓDB  
 1. áf 6  
 SKRÍK: 1331-Gunnungveg

**ÚTI** **INNI**

**ARKITEKTAR**  
 HANDELSTUNAFETI 27  
 SÍMANE 5522000  
 NETVANGI 5522000  
 VEFVANGI www.hjt.is  
 BAUDUR O. SWANESSON  
 ZENSI/CHIEF  
 JÓN ÞÓR ÞORVALDSSON  
 021256-5779

101. BERTKJANIK  
 FAX: 5522000  
 VEFVANGI www.hjt.is  
 ARKITEKTAR F.Í.  
 ARKITEKTAR F.Í.  
**A-209**

**D**

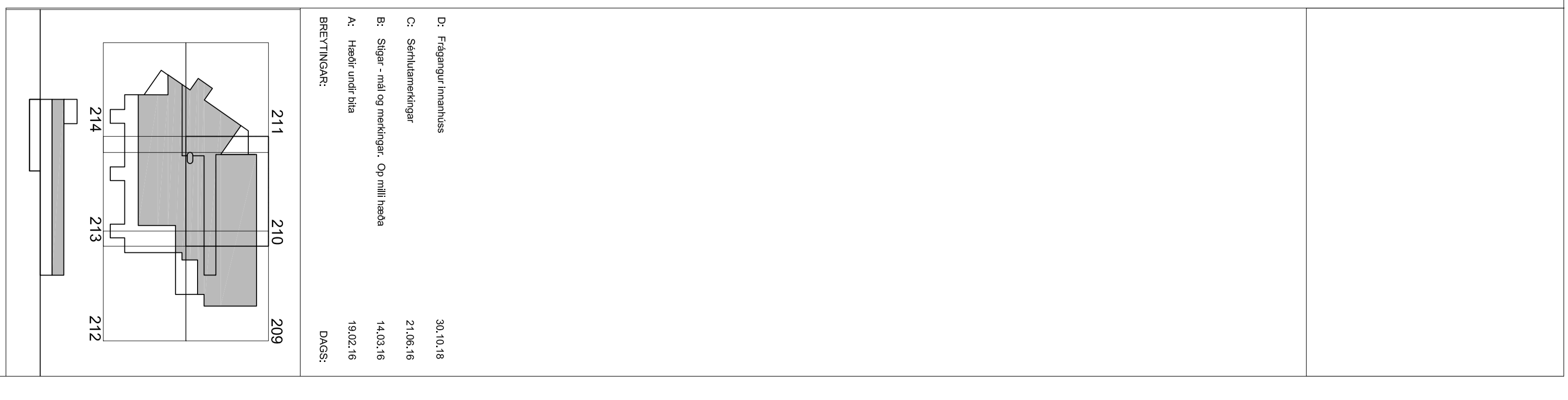
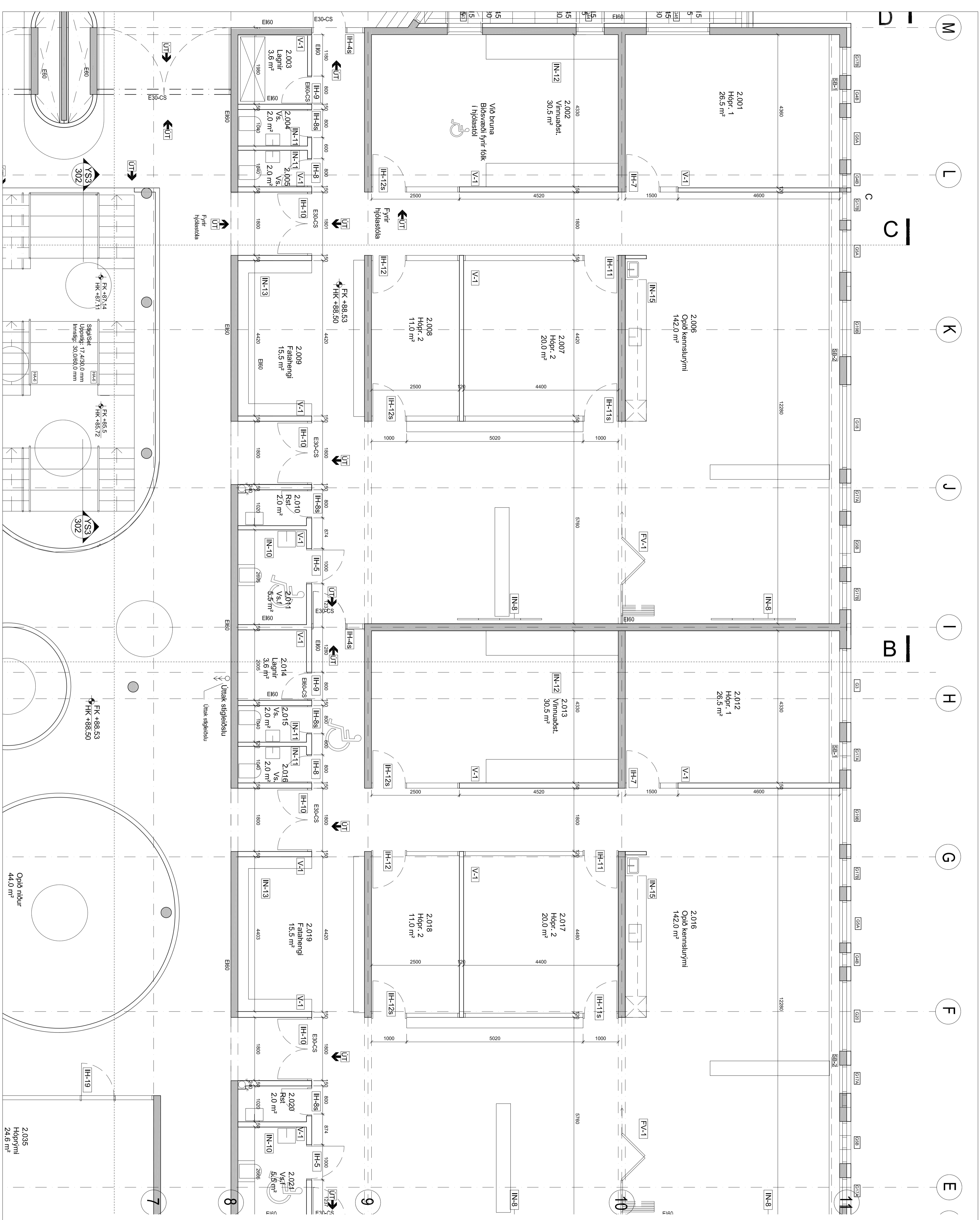

**URRÐAHOITSSKÓLI 1.ÁR.**  
 VERKTEKNIING  
 VERK: URR11331  
 KVAFREI: 1:50  
 DAGS: 30.08.15  
 TEIKN: BÓSBÓDB  
 SKÍK: 1331-Gunnungveg

GRUNNUNNYND 2. HÆÐ  
 2. áR 6

**ÚTI**  
**ARKITEKTAR**  
**INNI**  
 ARKITEKTAR F.EI  
 BAUGJÓR O. SWANÁSSON  
 101. DEISKULANK  
 FAX: 552706  
 VEFSAÐIÐ: WWW.IFJS  
 NETVING: UG@IFJS  
 SÍÐI 06/20  
 021256-7278

**ARKITEKTAR F.EI**  
**ARKITEKTAR F.EI**  
**ARKITEKTAR F.EI**

**A-210**  
**D**

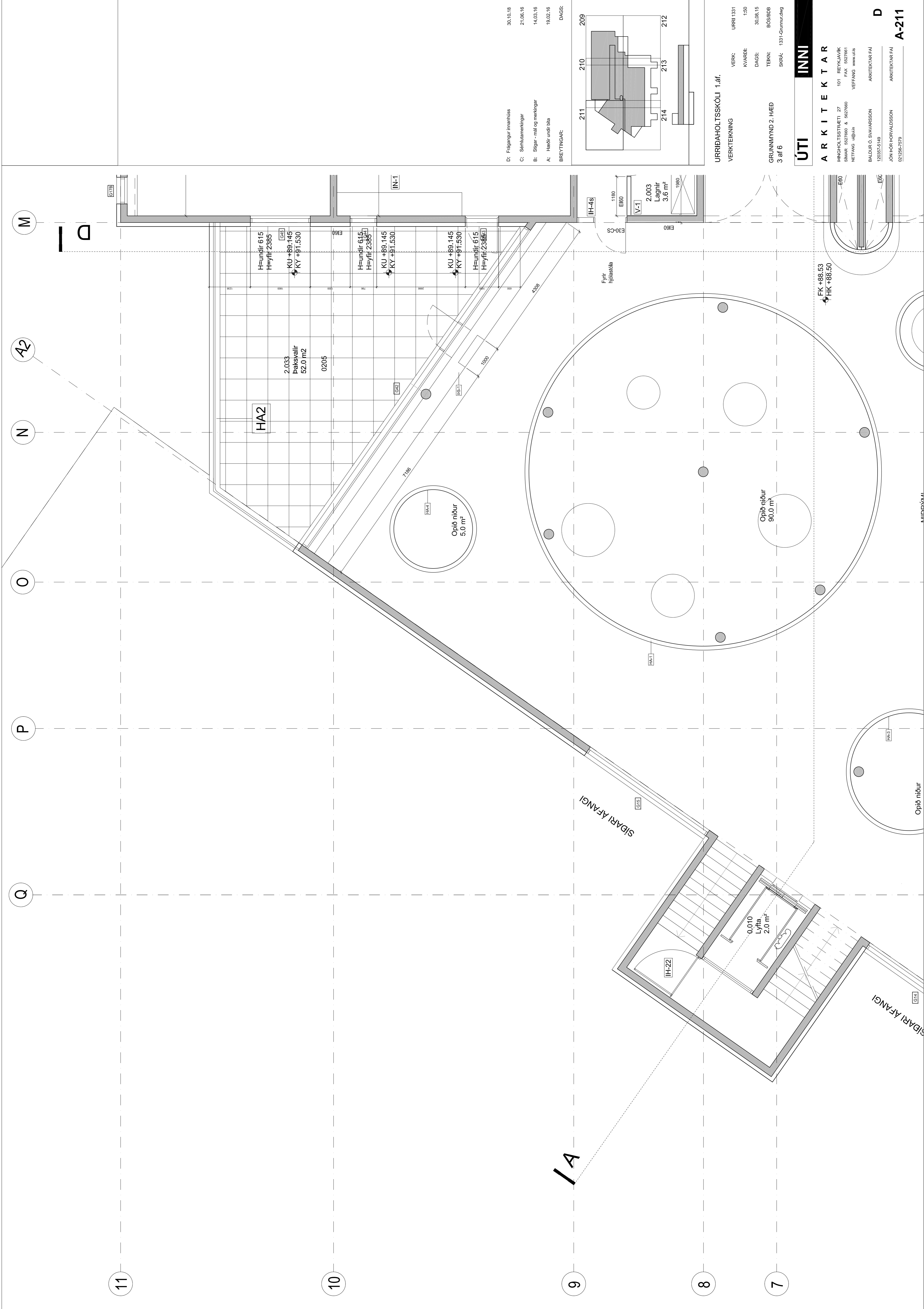

D: Frágangur innihúls 30.10.16  
 C: Sérhúsnámskningar 21.06.16  
 B: Slópar - mál og mækingar 14.03.16  
 A: Hæðir undir bita 19.02.16  
 DAGS:

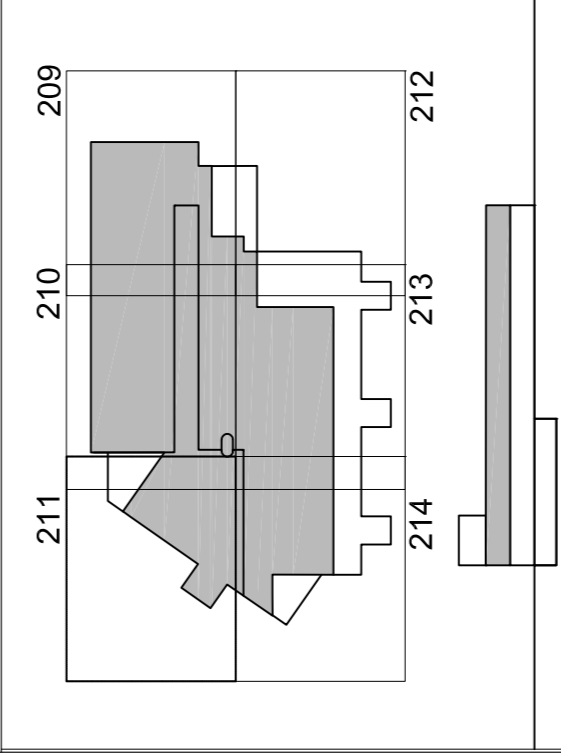

URRÍÐAHÖLTSKÓLI 1.áf.  
 VERKTEIKNING  
 VERK: URRÍ 1331  
 KVABDI: 1:50  
 DAGS: 30.06.15  
 TEIKN: BÓSBDB  
 SKRÁ: 1331-Gunnur.dwg

**ÚTI** **INNI**

**A R K I T E K T A R**  
 PINGHOLTSTRÆTI 27 101 REYKJAVÍK  
 Símar 5272660 & 5627660 FAX 5272661  
 netfang ur@ur.is VEFfang www.ur.is

BALDUR Ó. SVAVARSSON ARKITEKTARFALI  
 120357-5148

JÓN ÞÓR ÞORVALDSSON ARKITEKTARFALI  
 021286-7679

**D**  
**A-211**

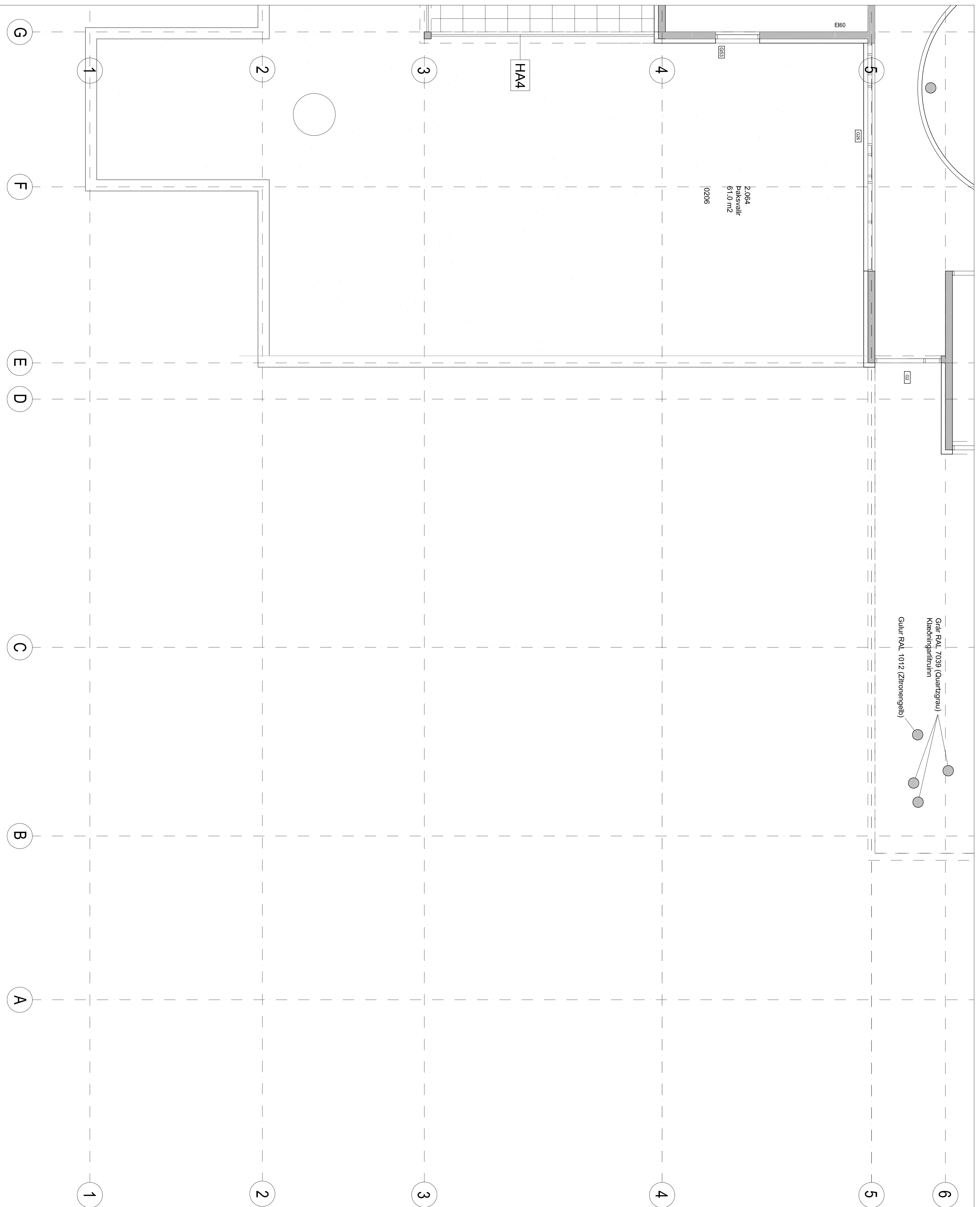

Graf RAL 7039 (Quartgrau)  
Klebdingarliturinn

Gulur RAL 1012 (Zitronengelb)

2,064  
Þaksvallir  
61,0 m2

0206

HA4

Ei60

0261

0262

C: Félagsgagnur ímenntulise	30.10.18
B: Sérhúsnámskeringur	21.06.16
A: Hæðir undir bíla	19.02.16
BREYTINGAR:	ÞAKSS:

URRIDAHOLTSKÓLI 1.álf.

VERKTEKNIING

VERG	URRI 1331
KVAÐB.	150
ÞAKSS:	30.08.15
TEKNI:	BOSBOSB
SKRÁ:	1331-Gunnur/dkg

GRUNNUNNND 2. HÆÐ  
4 áf 6

**ÚTI** **INNI**

**ARKITEKTAR**

ÞINGHOLTSTRÆTTI 27 101 REYKJANÍK  
SÍMAK 5627000 & 5627000 FAX 5627001  
NETFANG ur@u.is VEFANG www.u.is

BAÐUR Ó. SVAVARSSON ARKITEKTARFELI  
1203575418

JÓN ÞÓR ÞÓRVALDSSON ARKITEKTARFELI  
02125667579

**C**

**A-212**

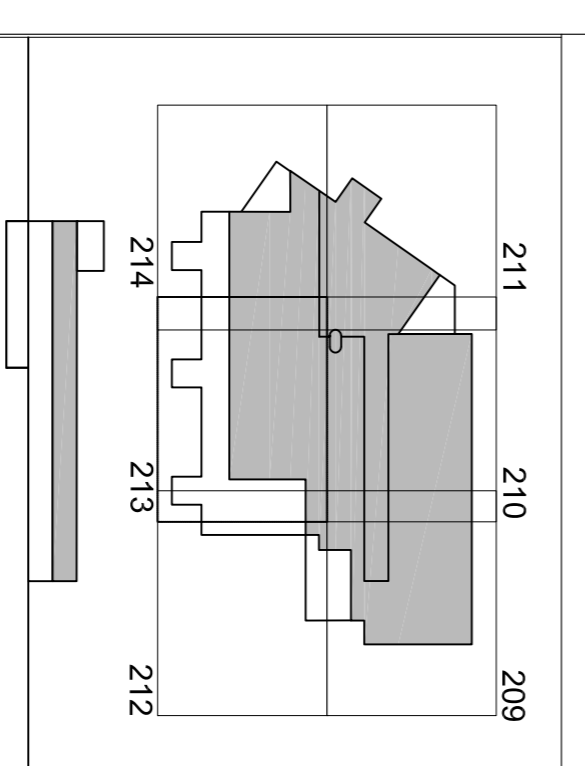
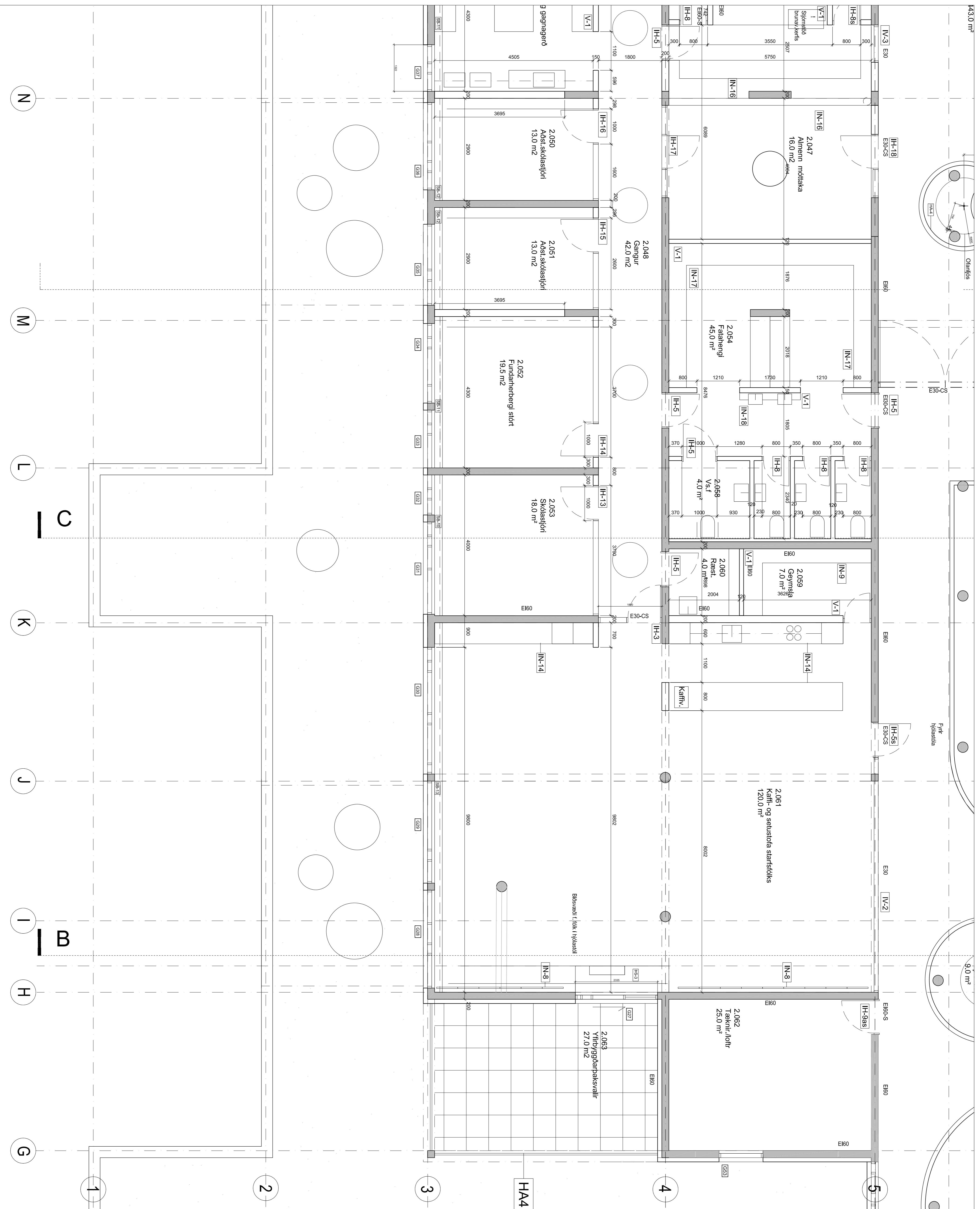

C:	Félagshúsið	30.10.18
B:	Séðuhúsið	21.06.16
A:	Hæðir undir bíla	19.02.16
BREYTINGAR:		DRÖG:

**URRIDAHLUTTSKÓLI 1. áf.**

VERKTEKNIING

VERG URRI 1331

KVAÐB 150

DRÖG 30.08.15

TEKNI BÓSSÓBÓB

GRUNNMVND 2. HÆÐ

5. áf 6

SKRÁK 1331-Grunndrág

**ÚTI**

**ARKITEKTAR**

ÞINGHOLTSTRÆTTI 27 101 REYKJANÍK  
 SMAR 5627005 & 5627060 FAX 5627061  
 NETFANG ur@u.is VEFANG www.u.is

BALDUR Ö. SVAVARSSON ARKITEKTARFELI  
 1203575-5418

JÓN ÞÓR ÞÓRVALDSSON ARKITEKTARFELI  
 0212566-7579

**A-213**

**C**

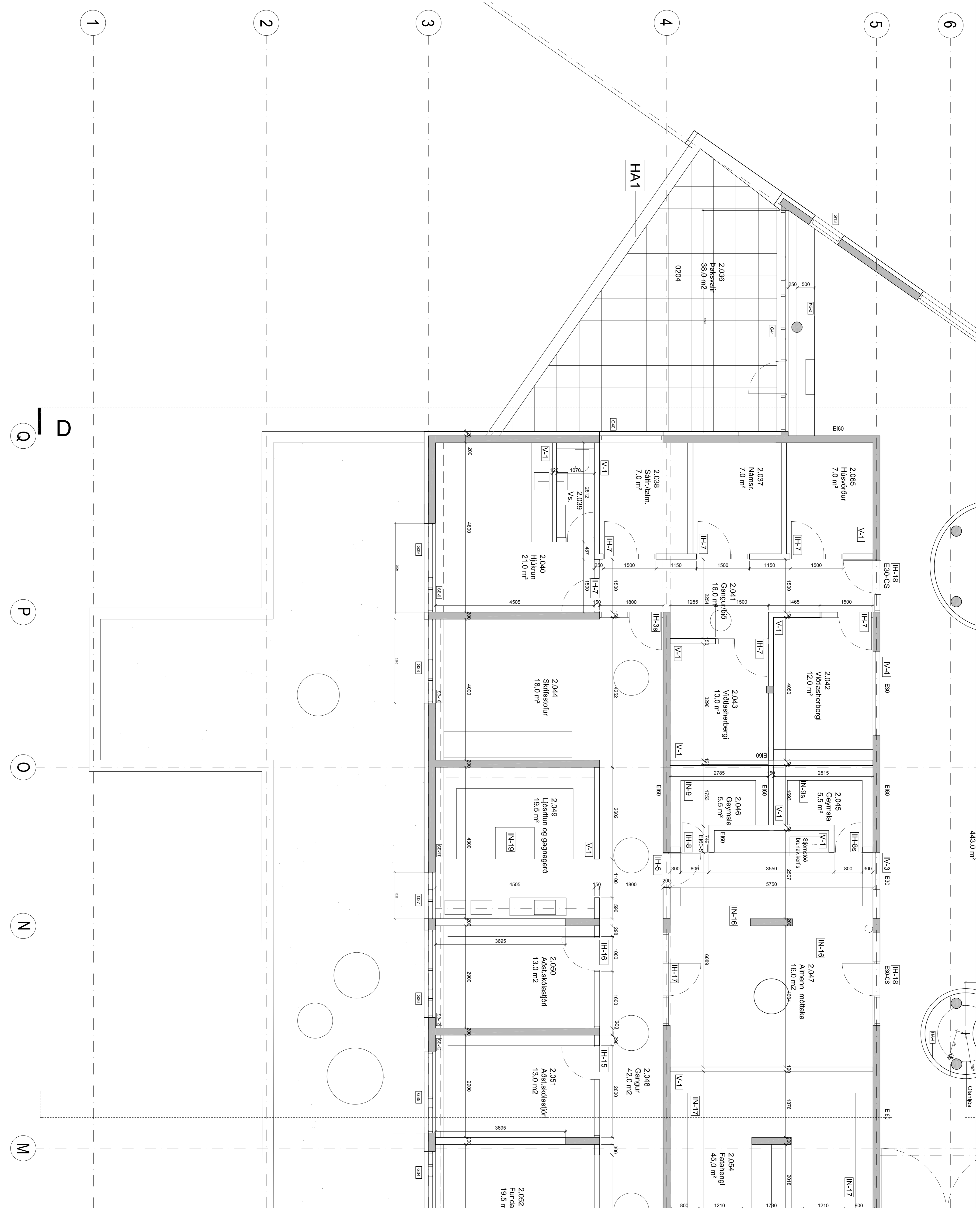

443.0 m<sup>2</sup>

Oranías

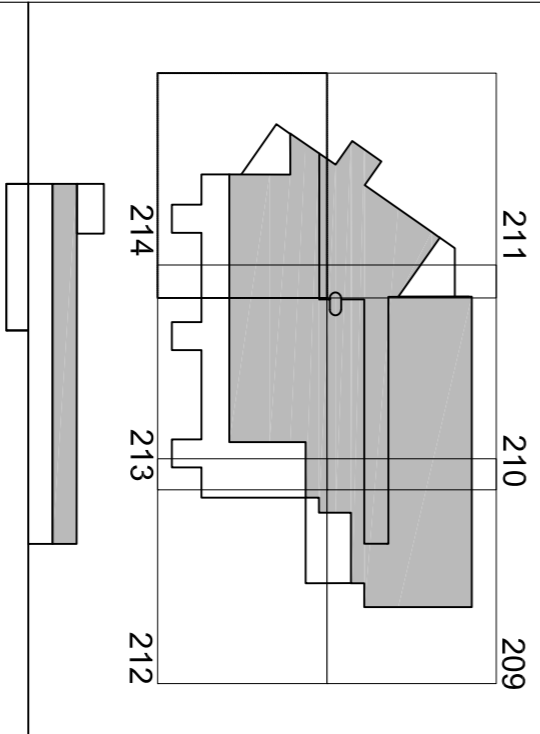

C: Félagnagur Innviðisla  
21.06.16  
B: Sérhúsnæðingur  
19.02.16  
A: Heildir undir bíla  
19.02.16  
BREYTINGAR:  
DAGSS:

URRÍÐAHOLOTSSKÓLI 1.áfl.  
VERKTEKNIING  
VERG URRI 1331  
KVAÐB 150  
DAGSS 30.08.15  
TEKNI: BÓSGRÓB  
SKRÁK 1331-GunnurMdg

ÚTI INNI

ARKITEKTAR

ÞINGHOLTSTRÆTTI 27 101 REYKJAVÍK  
SÍMAK 5627000 & 5627000 FAX 5627001  
NETFANG ur@uúti.is VEFANG www.uúti.is  
BALDUR O. SVAVARSSON ARKITEKTARFELI  
1203575-5148

JÓN ÞÓR ÞÓRVALDSSON ARKITEKTARFELI  
0212566-7579

A-214



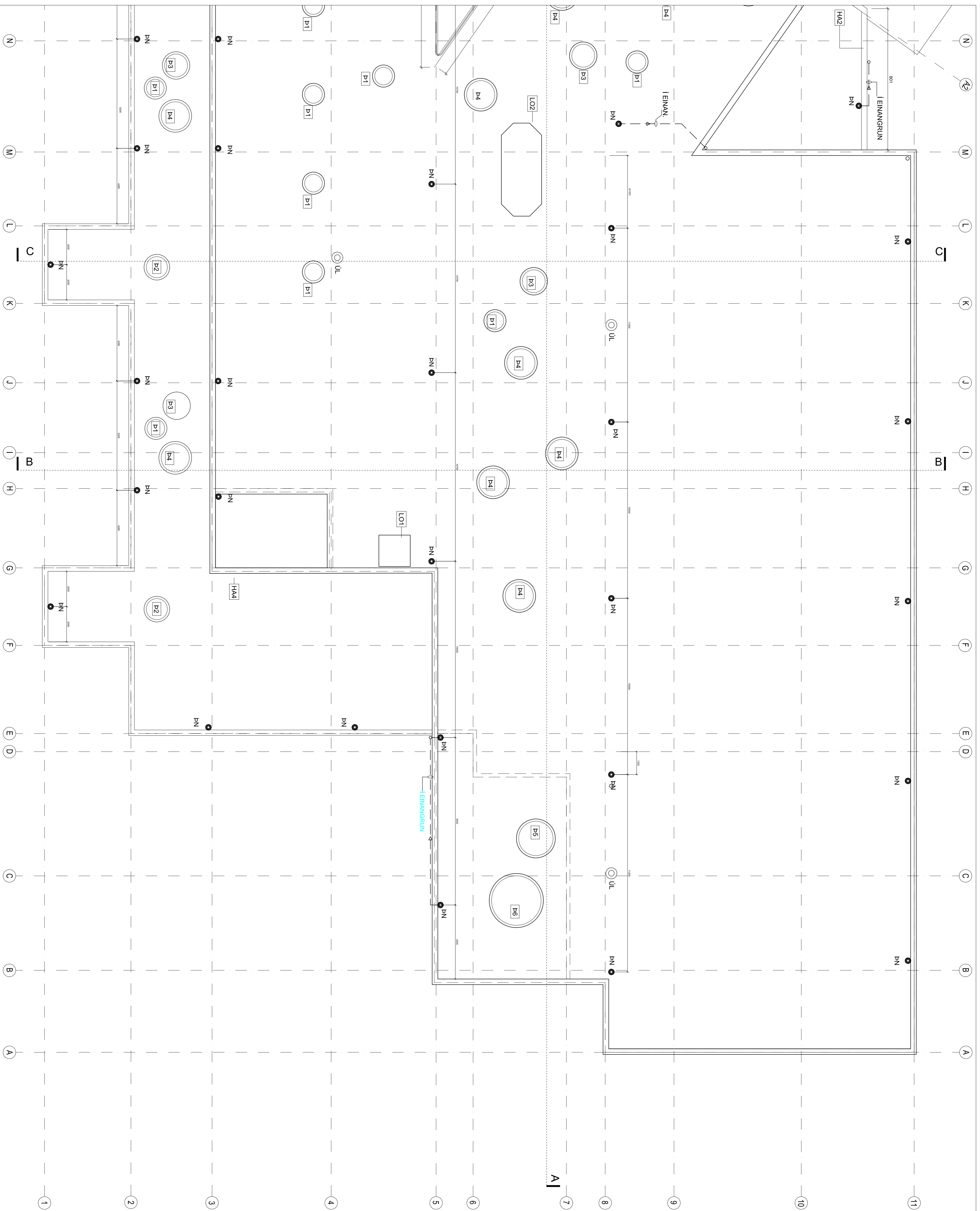

URRÍÐAHÓLTSKÓLI 1.ÁTF.	
VERKTÆKNING	URRÍÐ 1/31
KVAÐB.	1:100
DAÐS.	30.08.15
TEKNI.	BOS/SDB
SKRÁ.	1331-Gönnuflúdg
D:	
C:	
B: Fréttangur ídrótsféliss	30.10.18
A: Sérhúsnæmklíngur	21.06.16
BREYTINGAR:	DAÐS:

**ÚTI** **INNI**

**ARKITEKTAR**  
 ÞINGHÓLTSSTÍÐI 27 101 REYKJAVÍK  
 SMAR 5027000 & 5027000 FAX 5027001  
 NETFANG ur@u.is VEFFANG www.u.is  
 BALDUR Ö. SVAVARSSON ARKITEKTARFELI  
 1203375-5418  
 JÓN ÞÓR ÞÓRVALDSSON ARKITEKTARFELI  
 021256-7579

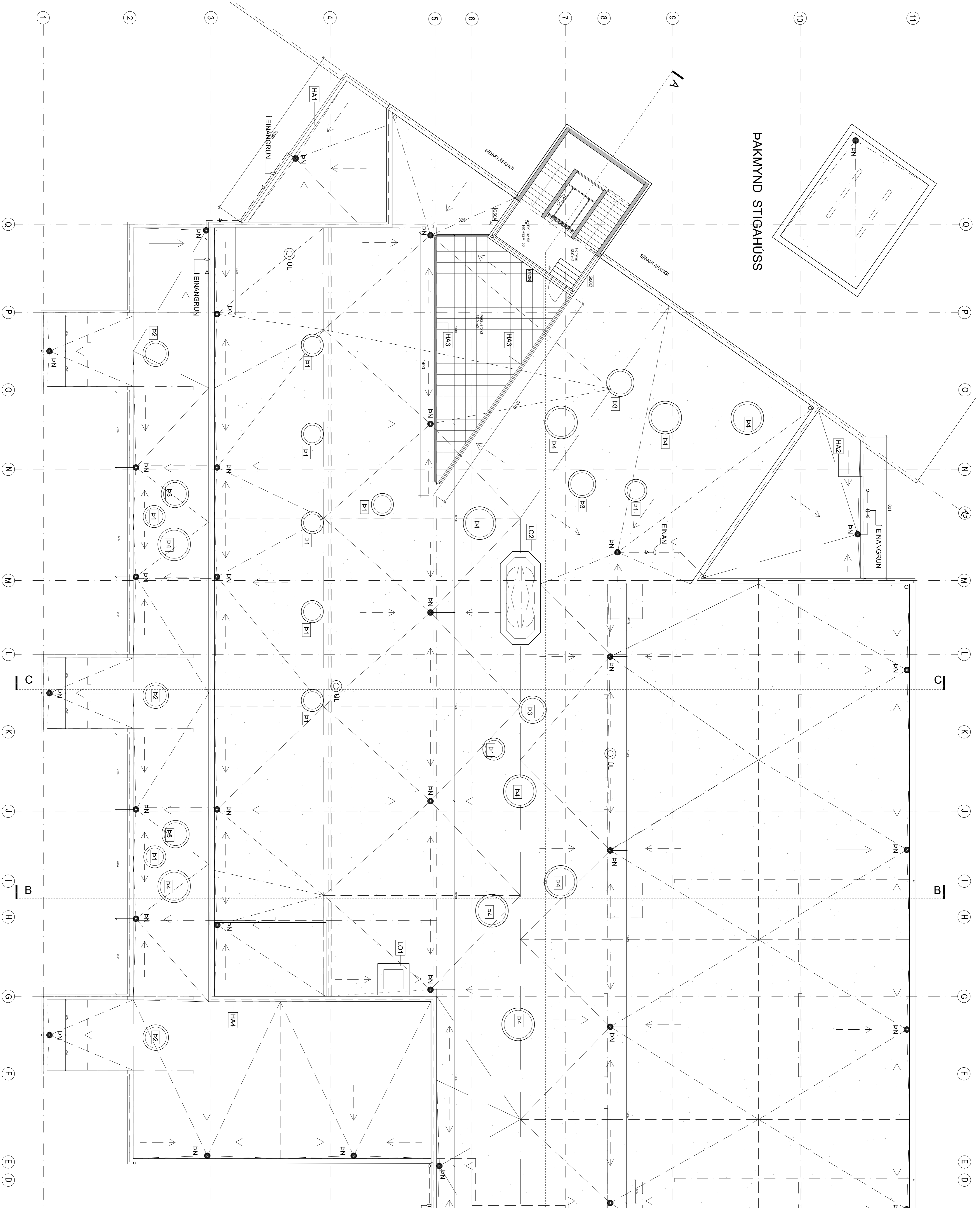

PAKMÝND STIGAHÚSS

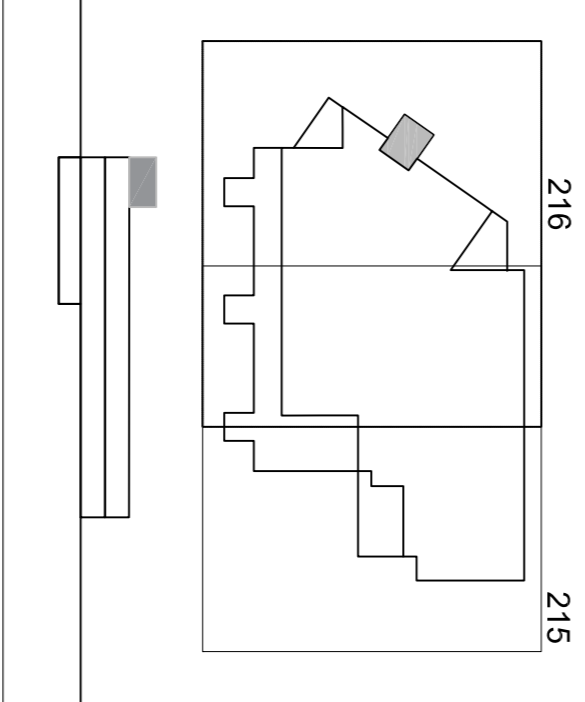

216	215
-----	-----

URRIDAHLUTSSKÓLI 1. áf.  
 VERKTÆKNING  
 VÆNGUR 1331  
 KVAÐB. 1:100  
 DAGS. 30.08.15  
 GRUNNMYND PAKKHÆÐ  
 2 af 2  
 TÆKN. BÓSSÓBÓB  
 SKRÁ. 1331-Grunndrág

ÚTI INNI

ARKITEKTAR

BINGDÓTTIRSTRÆTTI 27  
 SMAR 5027005 & 5027000  
 NETFANG ur@uati.is  
 VEFANG www.uati.is

BÁLDUR O. SVAVÁRSSON  
 1203075-5418  
 ARKITEKTARFAL  
 JÓN ÞÓR ÞÓRVALDSSON  
 021256-7579  
 ARKITEKTARFAL

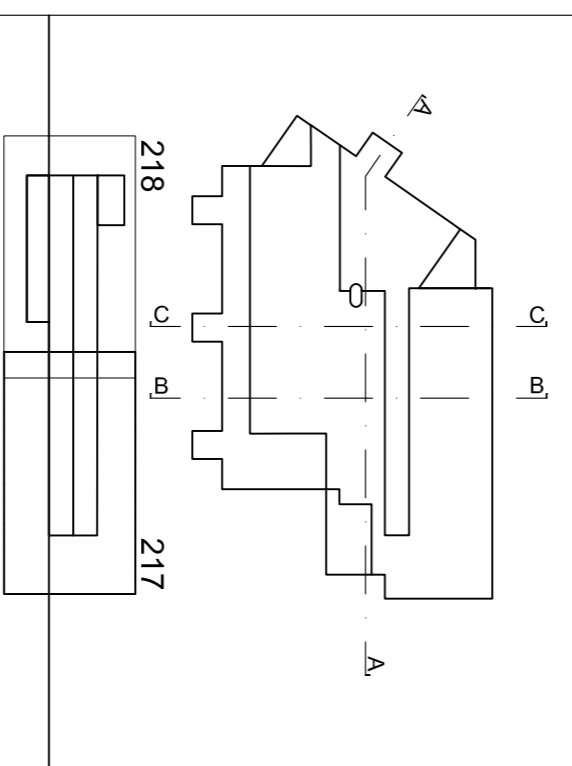
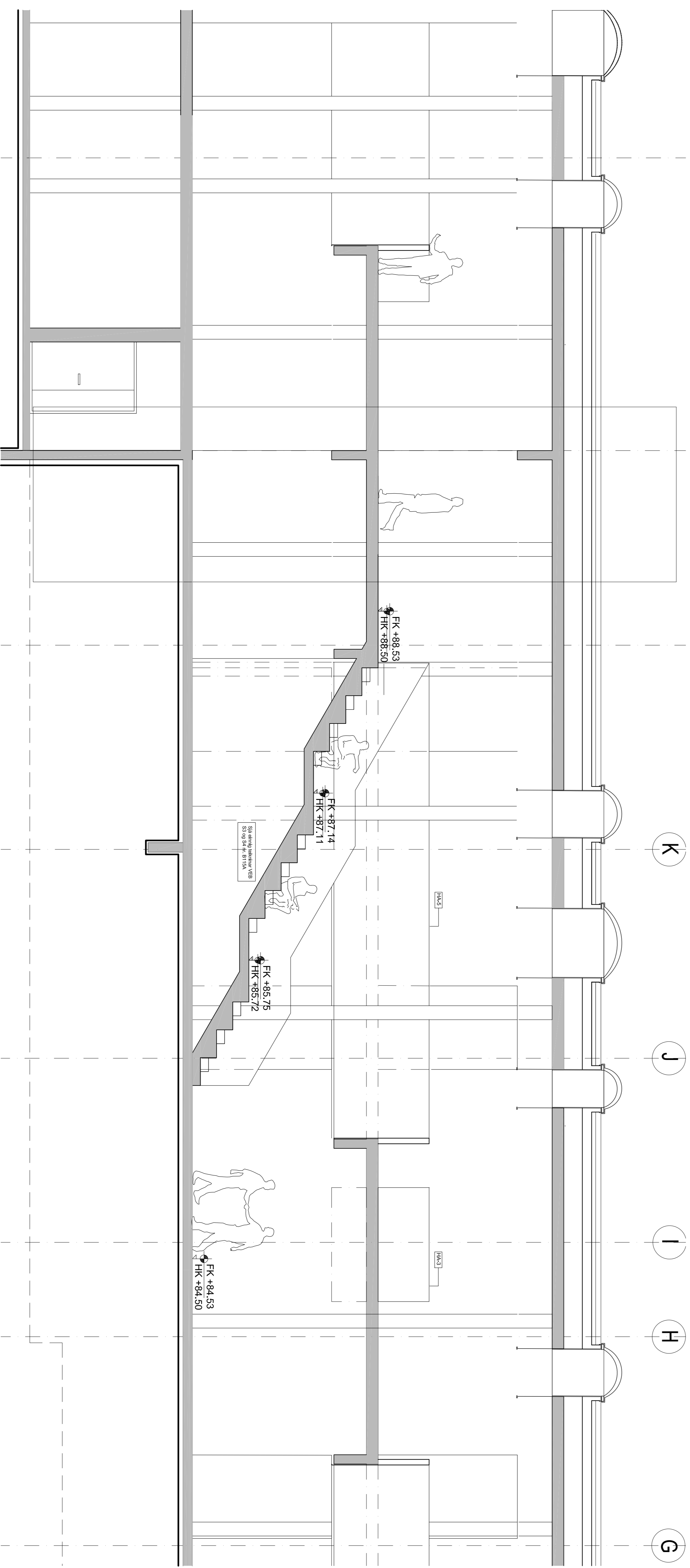
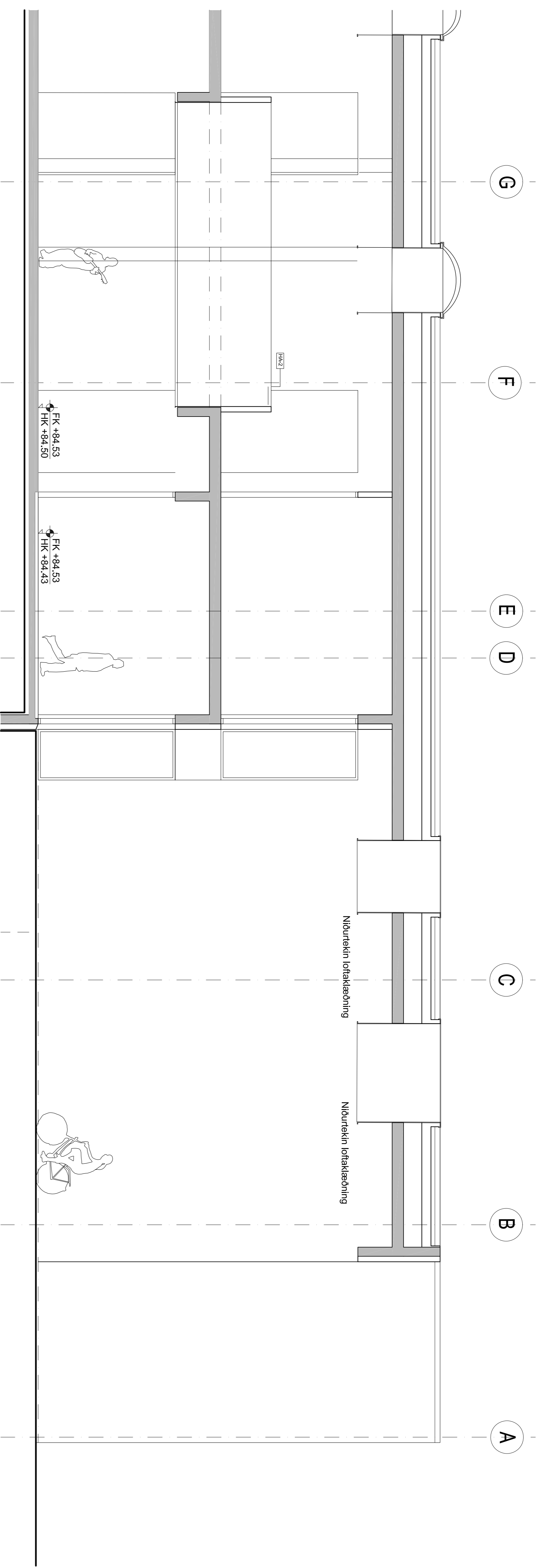

D:  
 C: Sérhlutameklingar  
 B: Slagar - mál og meklingar  
 A: Heðli þila - Tíðpúsnið  
 BREYTINGAR:  
 DAGSS: 19.02.16

URRÍÐAHLUTSSKÓLI 1.áfl.  
 VERKTÆKNING

VERG URRI 1331  
 KVABD 150  
 DAGSS 30.08.15  
 TENNR: BCS808  
 SKRÁ: 1331-Gunnur/dag

SNIB AA  
 1 af 2

SKRÁ: 1331-Gunnur/dag

ÚTI INNI

ARKITEKTAR

ÞINGHOLTSTRÆTI 27 101 REYKJANIK  
 SMAR 5027000 & 5027000 FAX 5027001  
 NETFANG ur@u.is VEFANG www.u.is

BAÐUR O. SVAVARSSON ARKITEKTARFELI  
 1203575-5148

JÓN ÞÓR ÞÓRVALDSSON ARKITEKTARFELI  
 0212567-7579

A-217

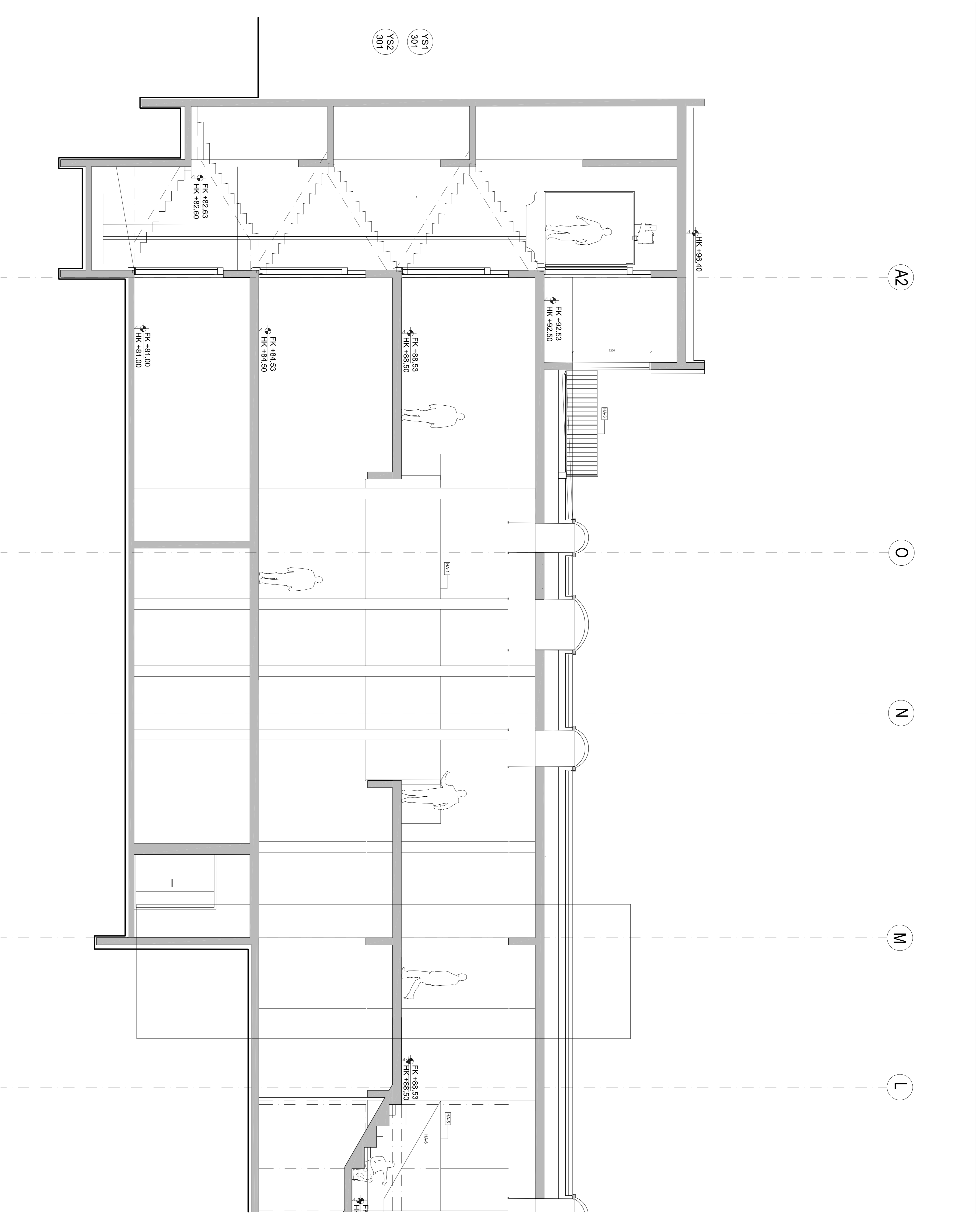

A2

O

N

M

L

YS1  
301

YS2  
301

FK +82.63  
HK +82.60

FK +92.53  
HK +92.50

HK +96.40

FK +88.53  
HK +88.50

FK +84.53  
HK +84.50

FK +81.00  
HK +81.00

FK +88.53  
HK +88.50

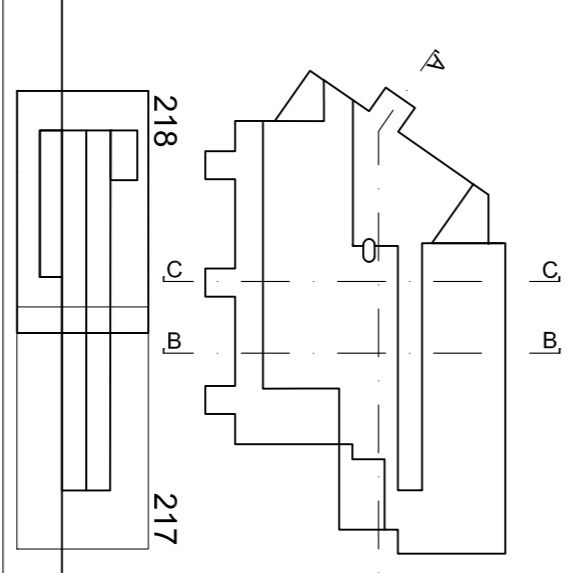

- D: Sérhúsnæðingur 21.06.16
  - C: Eftir siglinguna að sjálftu 23.05.16
  - B: Slógar - mynd og mækingar 14.03.16
  - A: Hæðir þila - Tíðpunkt 19.02.16
- BREYTINGAR:  
DAGSS:

URRÍÐAHOLOTSSKÓLI 1.áfl.

VERKTEKNIING  
VERG URRI 1331  
KVAÐB 150  
DAGSS 30.08.15  
TEKNI: BÓSBÓÐB  
SKRÁK 1331-Gunnur/dkg

SNIB AA  
2 áfl 2

ÚTI INNI

ARKITEKTAR

ÞINGHOLTSTRÆTTI 27 101 REYKJAVÍK  
SÍMAK 5627000 & 5627000 FAX 5627001  
NETFANG ur@uati.veffang www.uati.is

BALDUR O. SVAVARSSON ARKITEKTARFELI  
1203575418

JÓN ÞÓR ÞÓRVALDSSON ARKITEKTARFELI  
0212567579

A-218

D

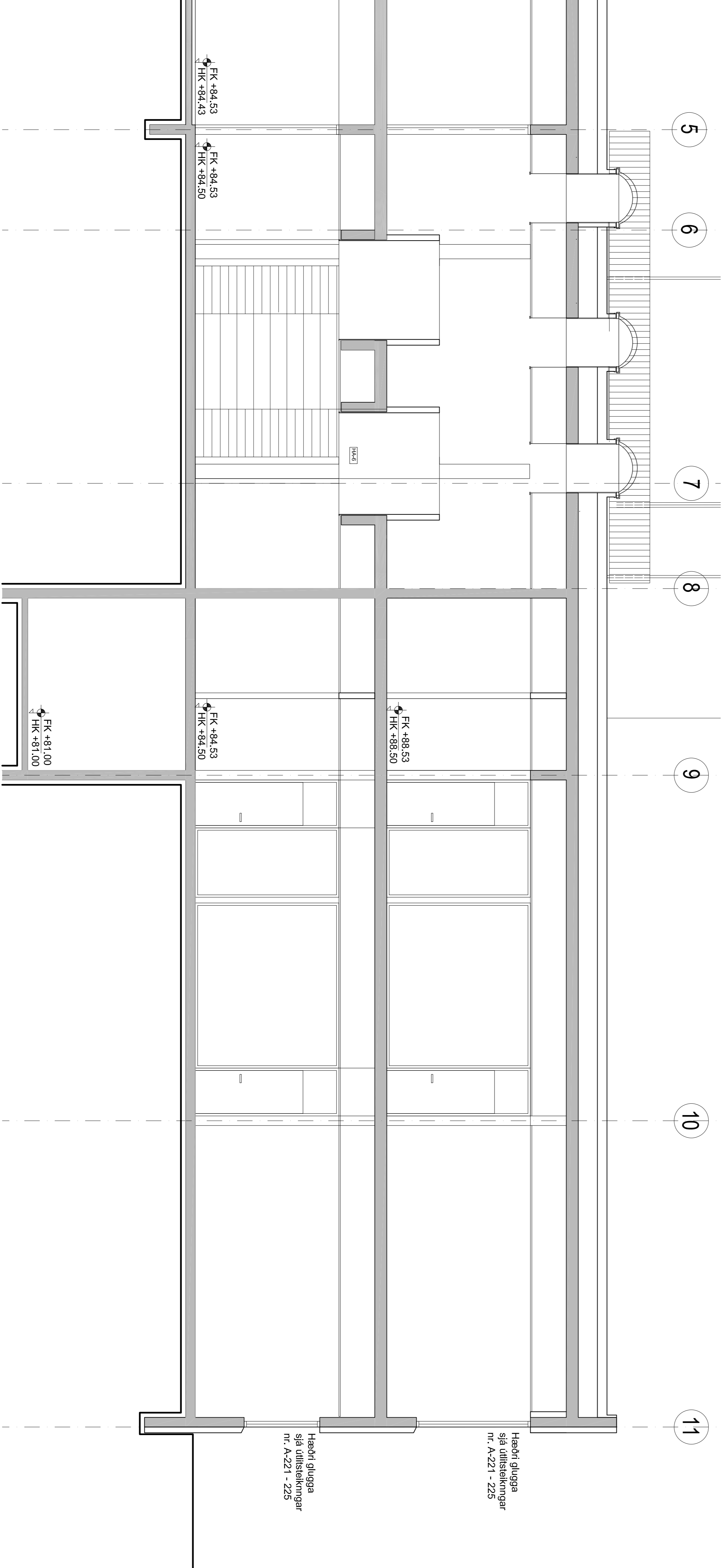
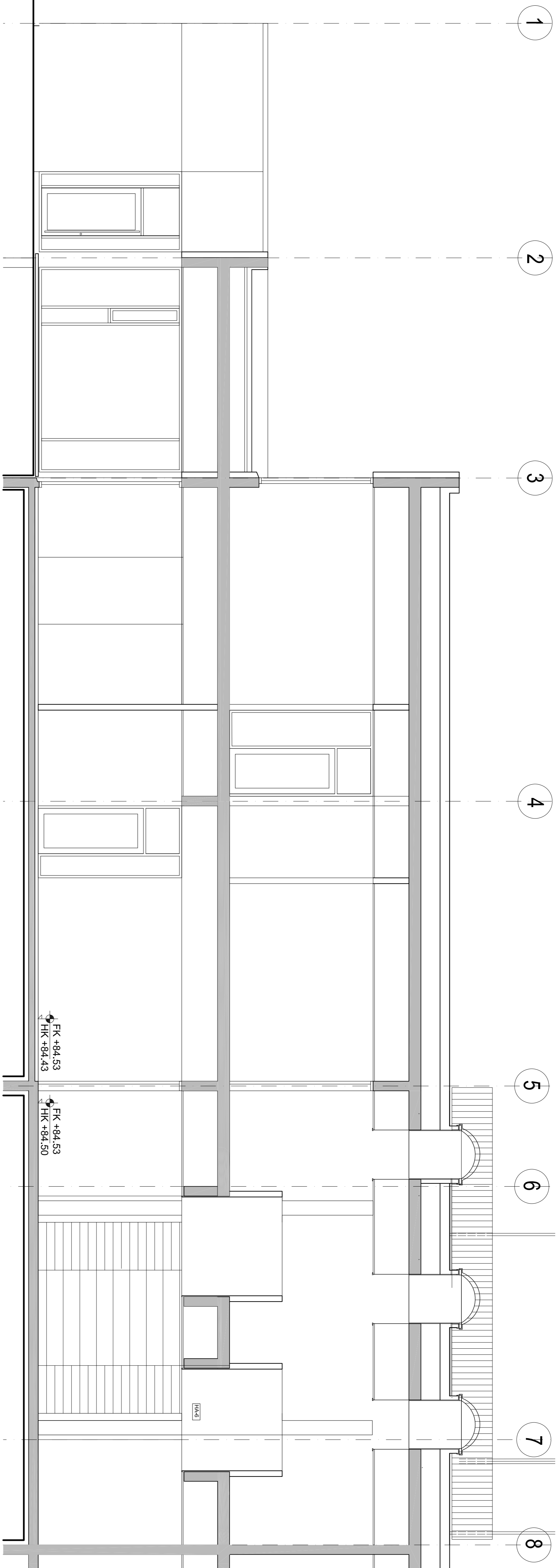

Haðri glugga  
sjá útlitstekningar  
nr. A-221 - 225

Haðri glugga  
sjá útlitstekningar  
nr. A-221 - 225

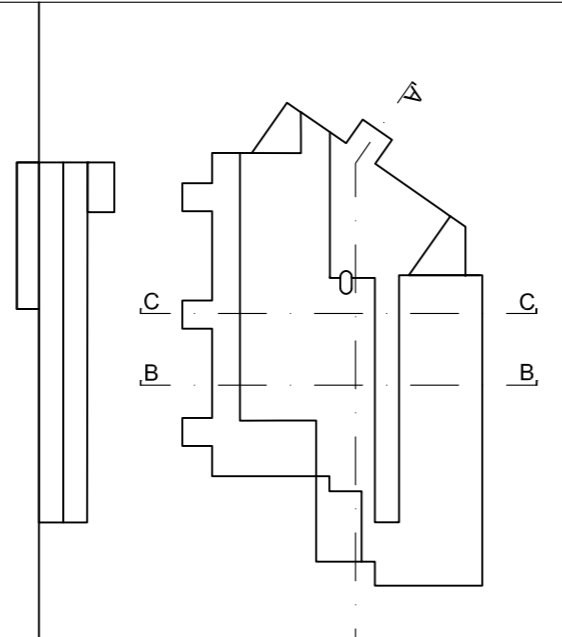

D:  
C:  
B: Sérhluðningur  
A: Haðri þila - Galkófi  
BREYTINGAR:  
DAGS:

21.06.16  
19.02.16  
19.02.16  
DAGS:

URRÍÐAHOLOTSSKÓLI 1.áfl.  
VERKTEKNING

VERG URRI 1331  
KVAÐB: 150  
DAGS: 30.08.15  
TEKNI: BCS808  
SKRÁ: 1331-Gunnur.dwg

SNID BB

ÚTI INNI

ARKITEKTAR

ÞINGHOLTSTRÆTI 27 101 REYKJAVÍK  
SÍMUR 5627600 & 5627600 FAX 5627661  
NETFANG ur@u.is VEFANG www.u.is

BAÐUR Ö. SVAVARSSON ARKITEKTARFELI  
120375418

JÓN ÞÓR ÞÓRVALDSSON ARKITEKTARFELI  
02125667579

B  
A-219

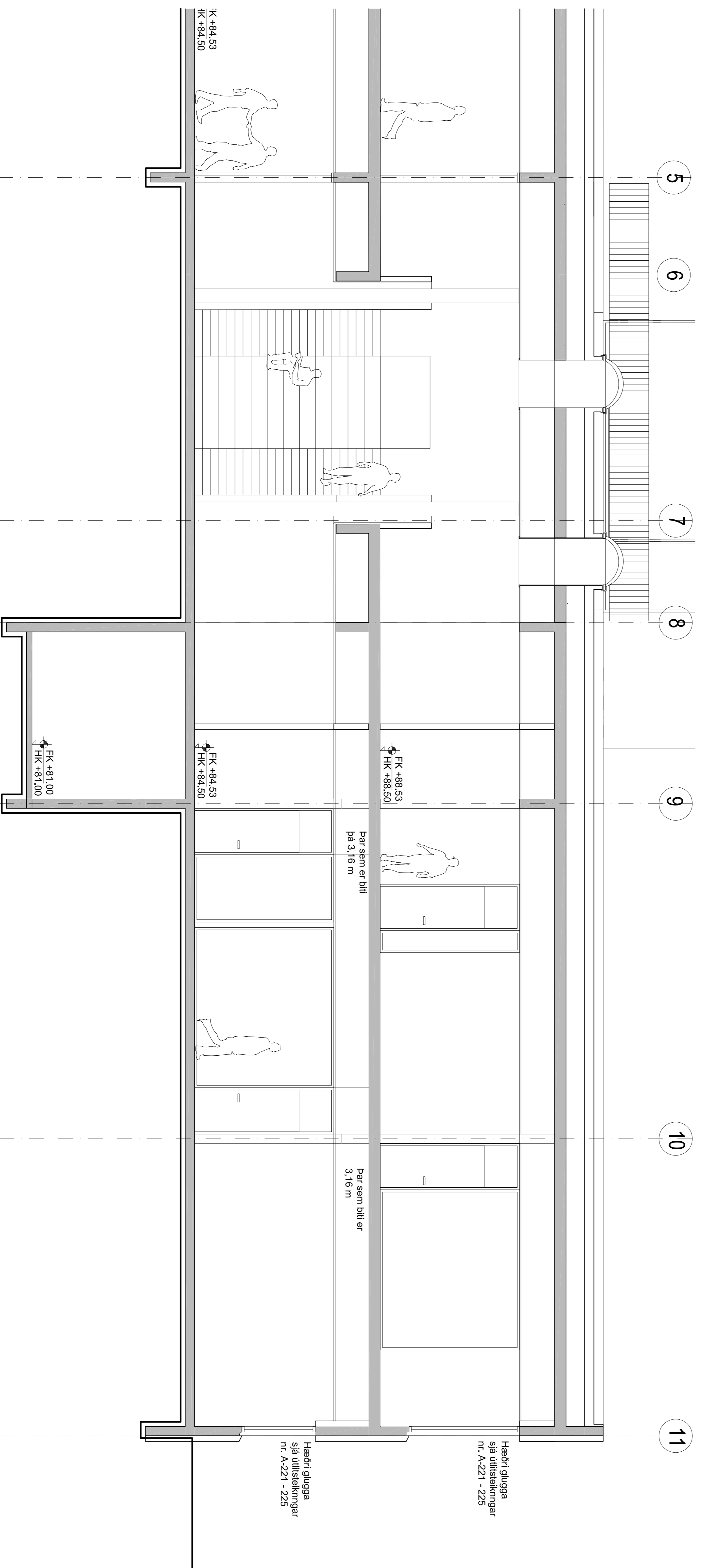
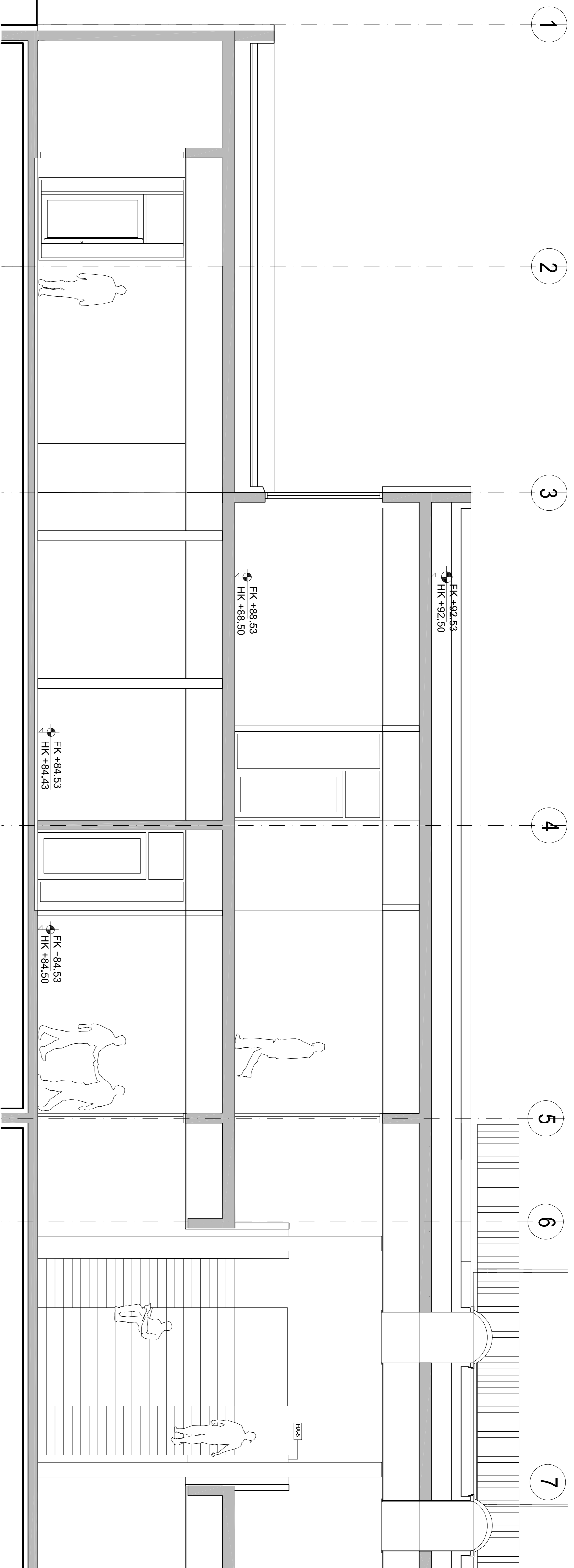

D:	
C: Sérhúsnæmingar	21.06.16
B: Enginn þili	21.03.15
A: Hæðri þila - Galkófi	19.02.16
BREYTINGAR:	DRÖG:

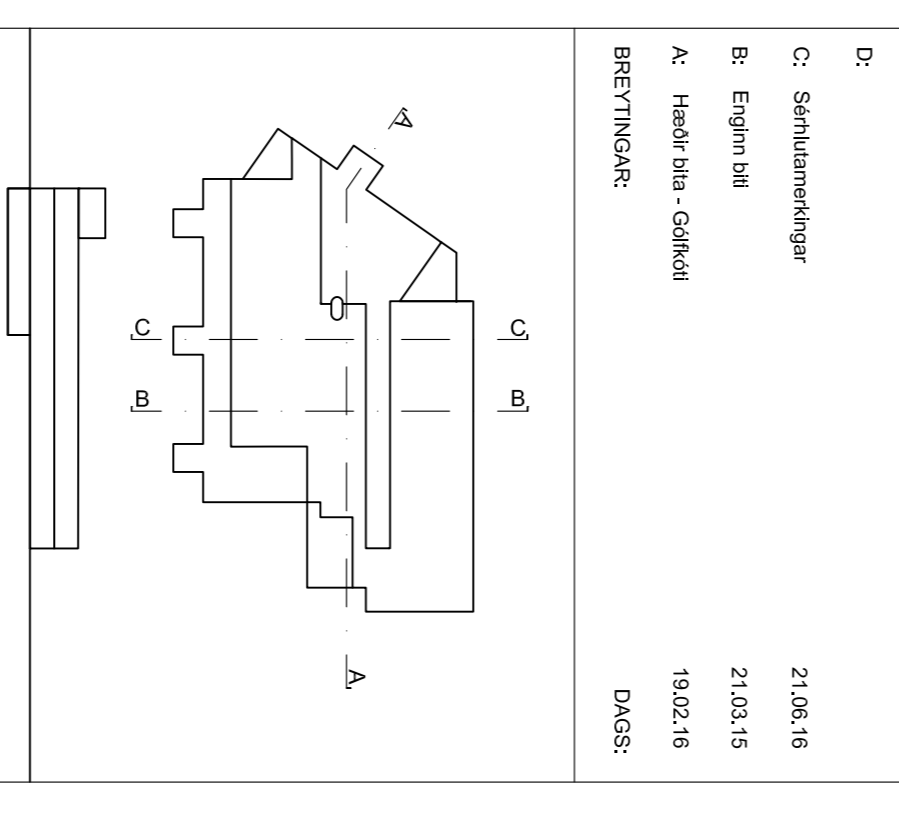

URRÍÐAHÓLTSKÓLI 1.áfl.

VERK	URRI 1331
KVARNB.	150
DRÖG:	30.08.15
TEKNI:	BOS/SDB
SKRÁ:	1331-Gunnur/dkg

SNID CC

**ÚTI** **INNI**

**ARKITEKTAR**

ÞINGHÓLTSSTÍFETI 27 101 REYKJAVÍK  
 SMAR 5027000 & 5027000 FAX 5027001  
 NETFANG ur@u.is VEFANG www.u.is

BAÐUR Ö. SVAVARSSON ARKITEKTARFELI  
 1203575418

JÓN ÞÓR ÞÓRVALDSSON ARKITEKTARFELI  
 02125667579

**C**

**A-220**



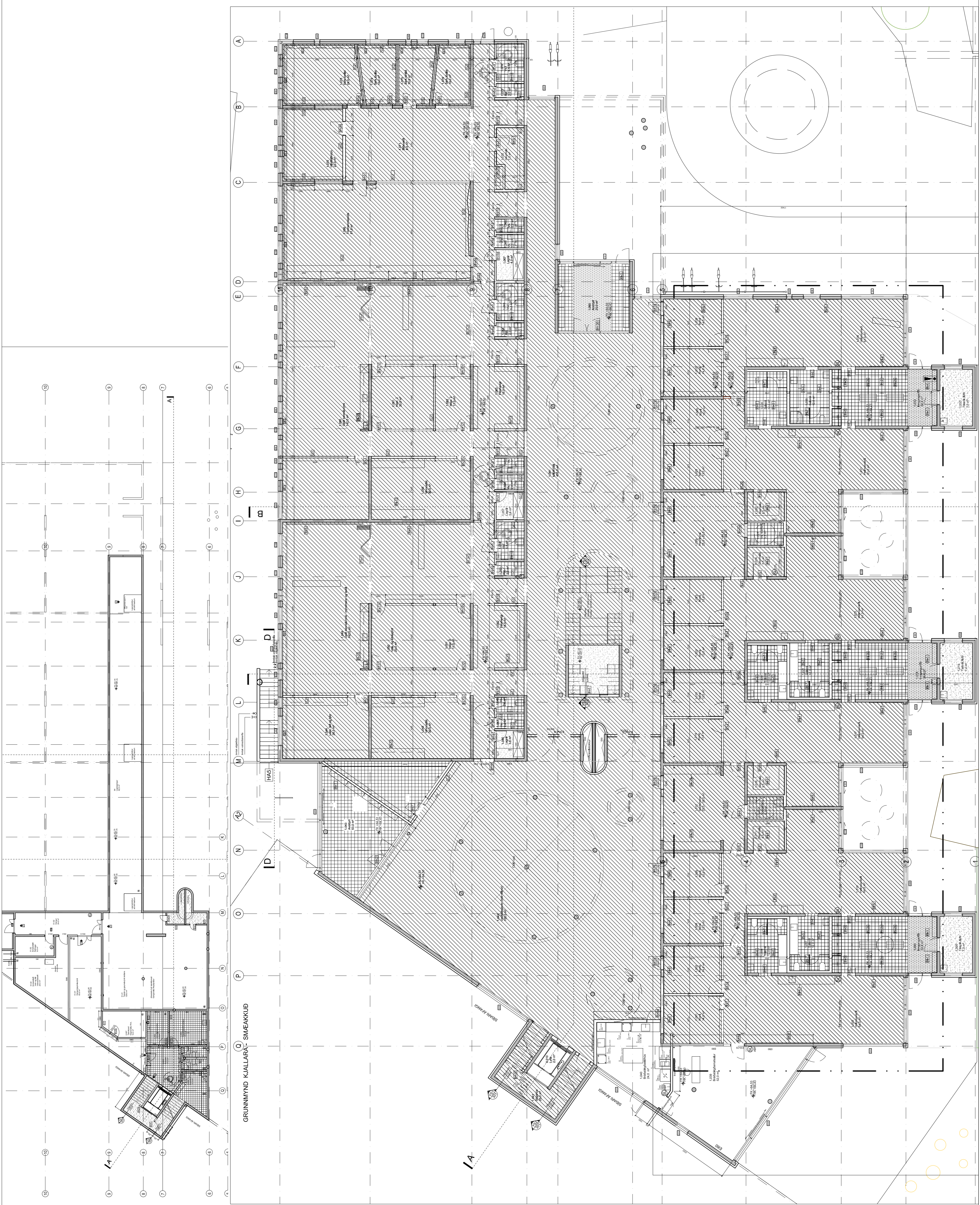

SKÝRINGAR

- GOLFDUKUR
- GOLFLIÐAR
- LAKKAGÓLF
- BURSTAMÓTTA
- EKKI ÚTÞECNI

C: B: A: BRETTINGAR: DAGS:

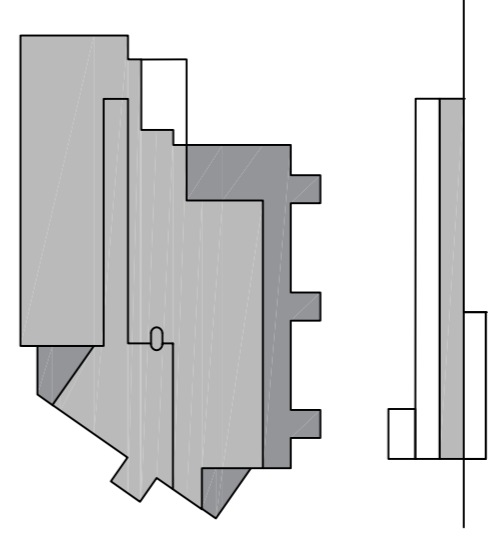

URRIDAHLOTSSKÓLI 2.áf.  
 GÖLFYFRIT  
 VERR: URRI 1331  
 KVARÐI: 1125  
 DAGS: 30.10.18  
 TEIKN: BOSSGS  
 SKRÁ: 1331-Gunnur.dwg

GRUNNMYND I.HÆÐ  
 GRUNNMYND KJ. SMÆKKUD

**ÚTI** **INNI**

**A R K I T E K T A R**  
 PINCHOLTSSTRÆTI 27  
 SIMAR 5527665 & 5527660  
 NETFANG ur@ub.is

BALDUR O. SVAVARSSON  
 120357-5148

JÓN ÞÓR ÞORVALDSSON  
 021258-1579

**A-510**



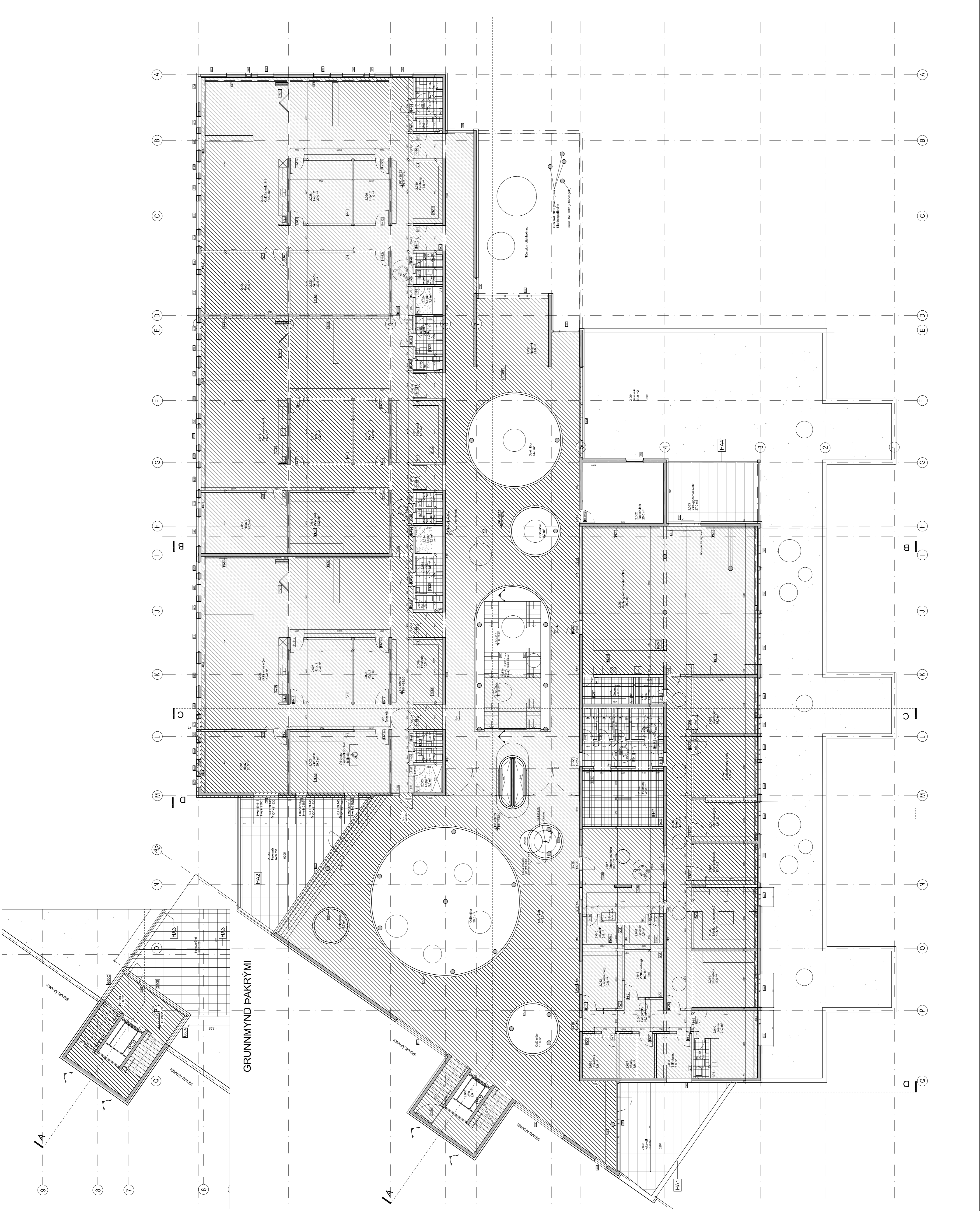

SKYRINGAR

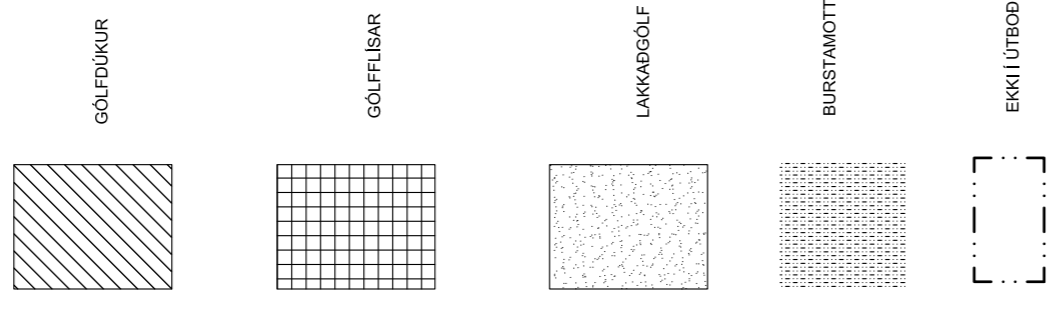

C: B: A:

BREYTINGAR:

DAGS:

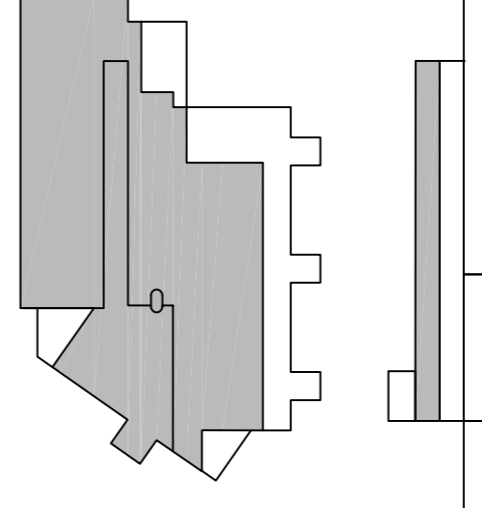

URRIDÁHLÓTTSSKÓLI 2.áf.

GÖLFYFRIT

VERK: URRÍ 1331  
 KVARÐI: 1125  
 DAGS: 30.10.18  
 TEIKN: BÓSGGS  
 SKRÁL: 1331-Gunnur.dwg

GRUNNMYND 2.HÆÐ

ÚTI

INNI

ARKITEKTAR

ÞINGHÓLTSSTRÆTI 27 101 REYKJAVÍK  
 Símar 5927660 & 5927661 FAX 5927661  
 Netfang ut@u.is VEFANG www.u.is

BALDUR O. SVAVARSSON ARKITEKTARFAJ  
 120352-5148

JÓN ÞÓR ÞORVALDSSON ARKITEKTARFAJ  
 021286-7679

A-511

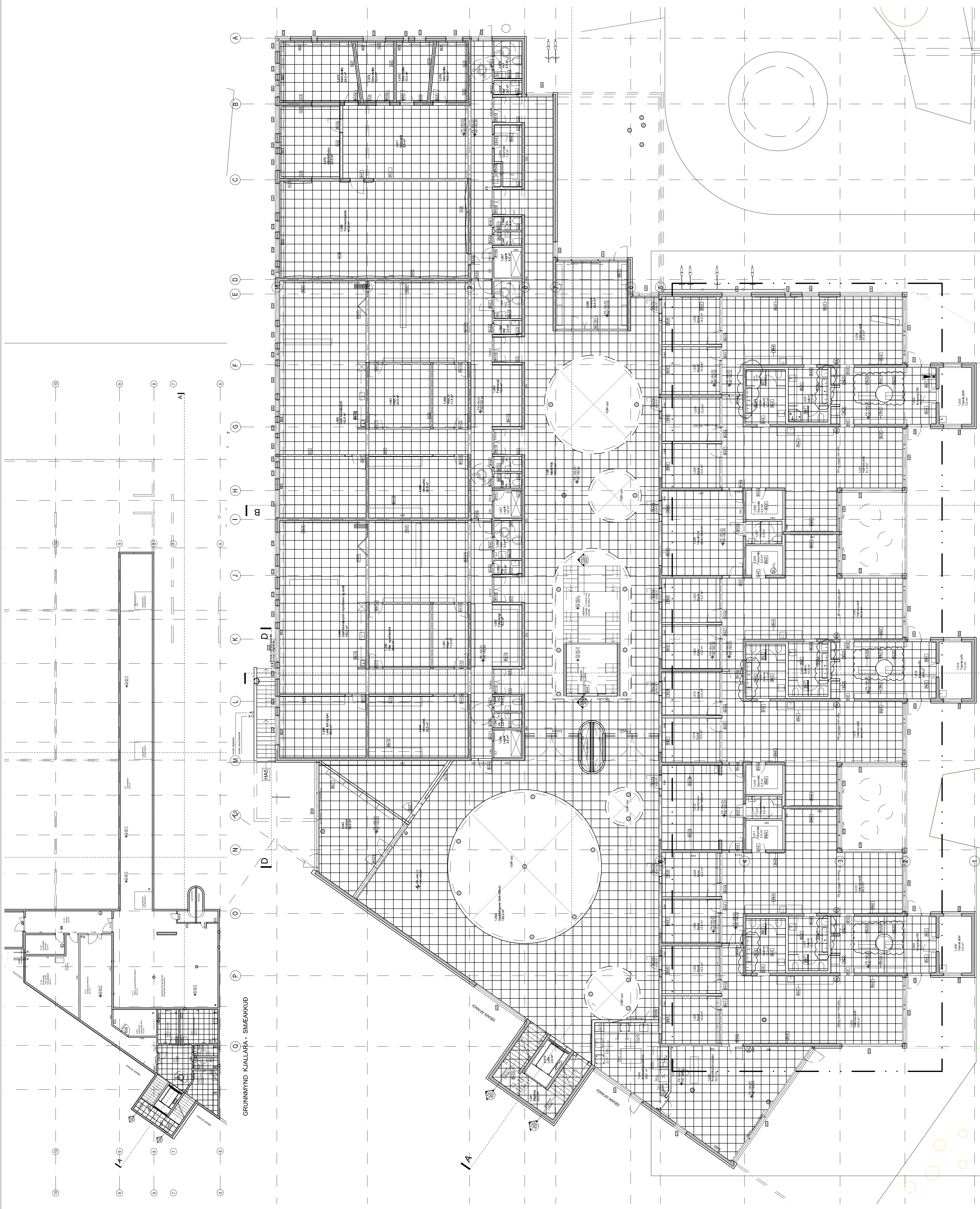

SKYRINGAR

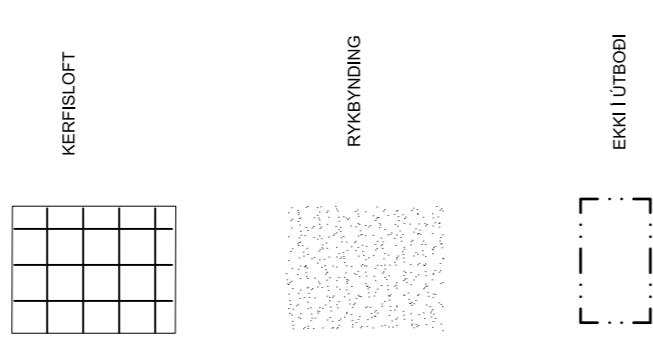

C: B: A: BREYTINGAR:

DAGS:

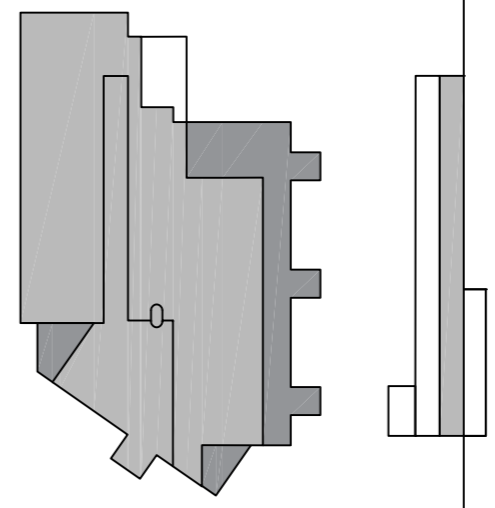

URRIDAHLÓTTSSKÓLI 2. áf.  
LOFTAFIRLIT

VERK: URRI 1331  
KVARÐI: 1125  
DAGS: 30.10.18  
TEIKN: BÓSSGS  
SKRÁ: 1331-Gunnur.dwg

GRUNNMYND 1.HÆÐ  
GRUNNMYND KJ. SMÆKKUD

ÚTI

INNI

A R K I T E K T A R

ÞINGHOLTSTRÆTI 27  
SIMAR 5527660 & 5527661  
NETFANG urri@urri.is

BALDUR O. SVAVARSSON  
120357-5148  
ARHITEKTARFALI

JÓN ÞÓR ÞORVALDSSON  
0212585-7579  
ARHITEKTARFALI

A-512

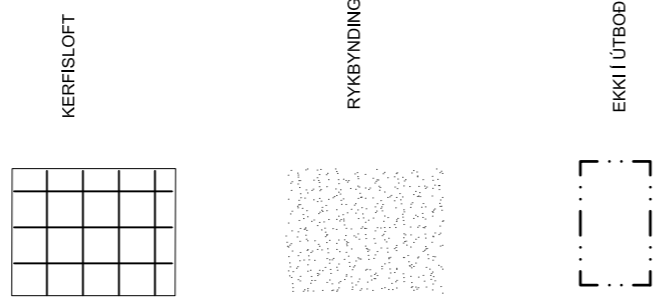

C: BRETINGAR;  
 B: DAGS;  
 A: BREYTINGAR;

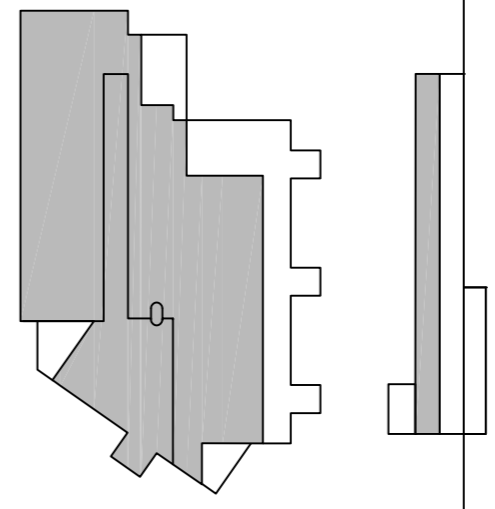

URRÍÐAHÖLTSKÓLI 2. áf.  
 LOFTAÝFIRLIT

VERK: URRÍ 1331  
 KVARÐI: 11:25  
 DAGS: 30.10.18  
 TEIKN: BÓSGGS  
 SKRÁL: 1331-Gunnur.dwg

GRUNNMYND 2.HÆÐ

**ÚTI** **INN**

**A R K I T E K T A R**

ÞINGHÖLTSSTRÆTI 27  
 101 REYKJAVÍK  
 SIMAR 5527660 & 5627660 FAX 5527661  
 NETFANG uigi@u.is VEFFANG www.u.is

BALDUR O. SVAVARSSON  
 120357-5148  
 ARKITEKTARFAL

JÓN ÞÓR ÞORVALDSSON  
 02125857579  
 ARKITEKTARFAL

**A-513**

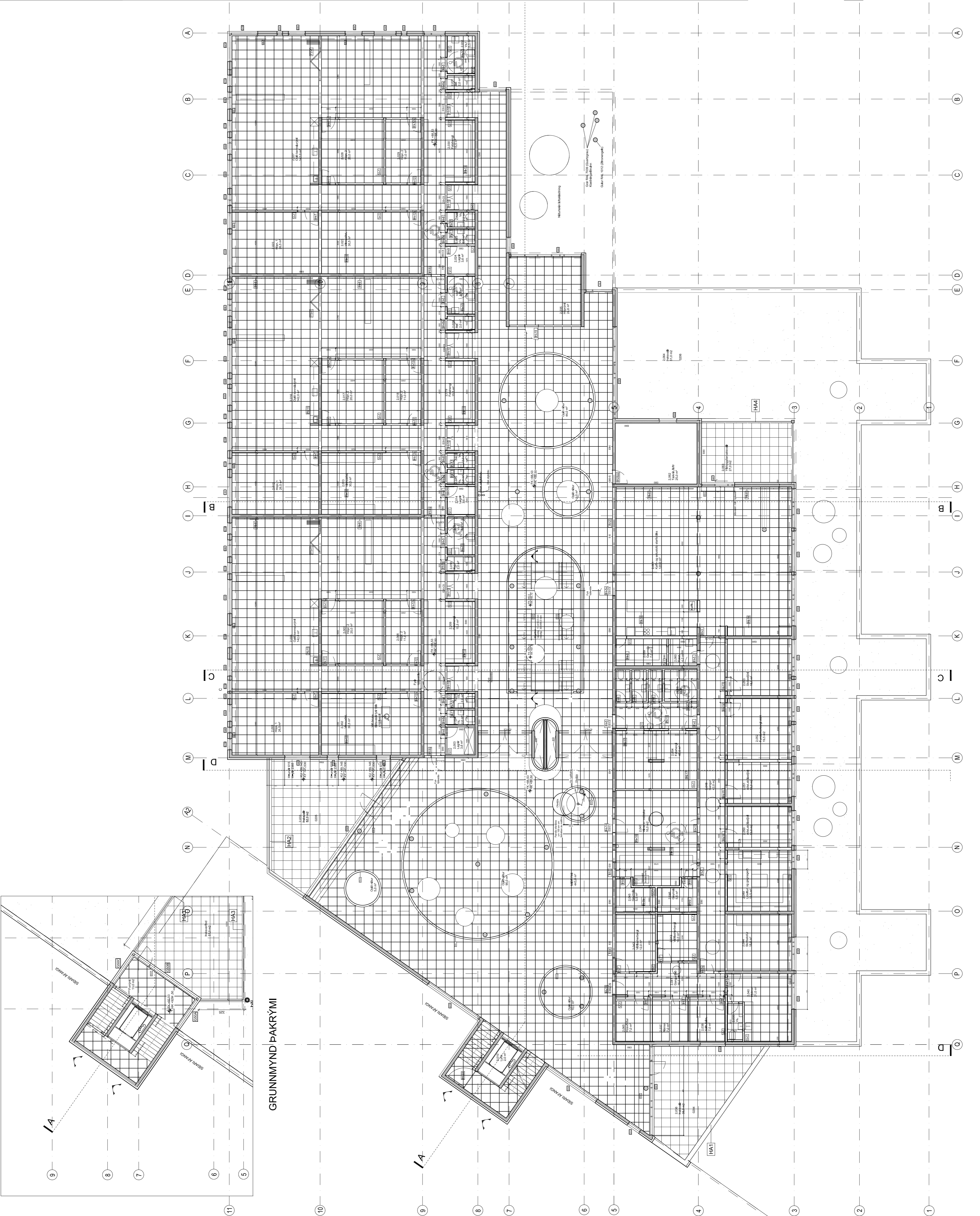

GRUNNMYND PAKRYMI

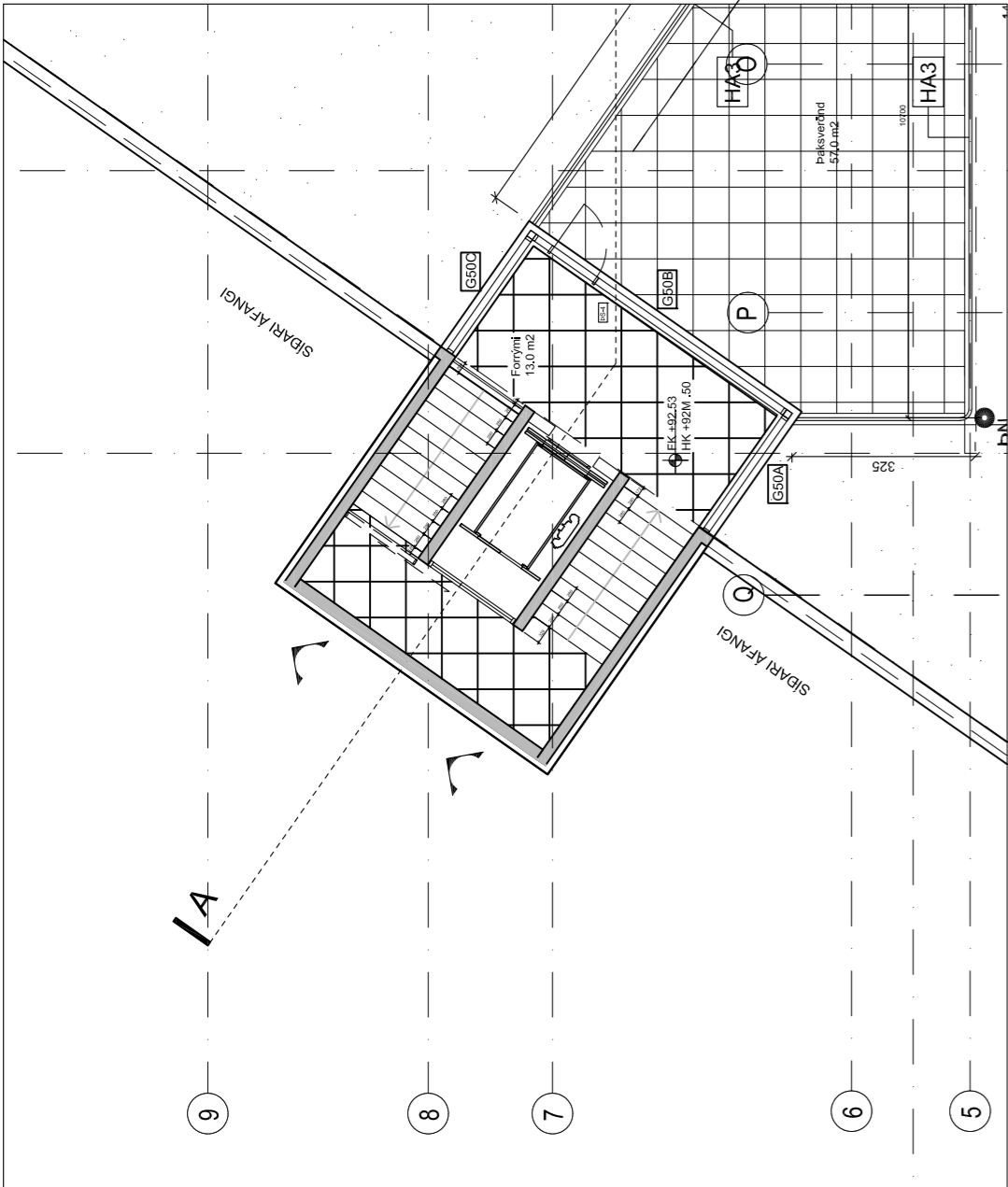

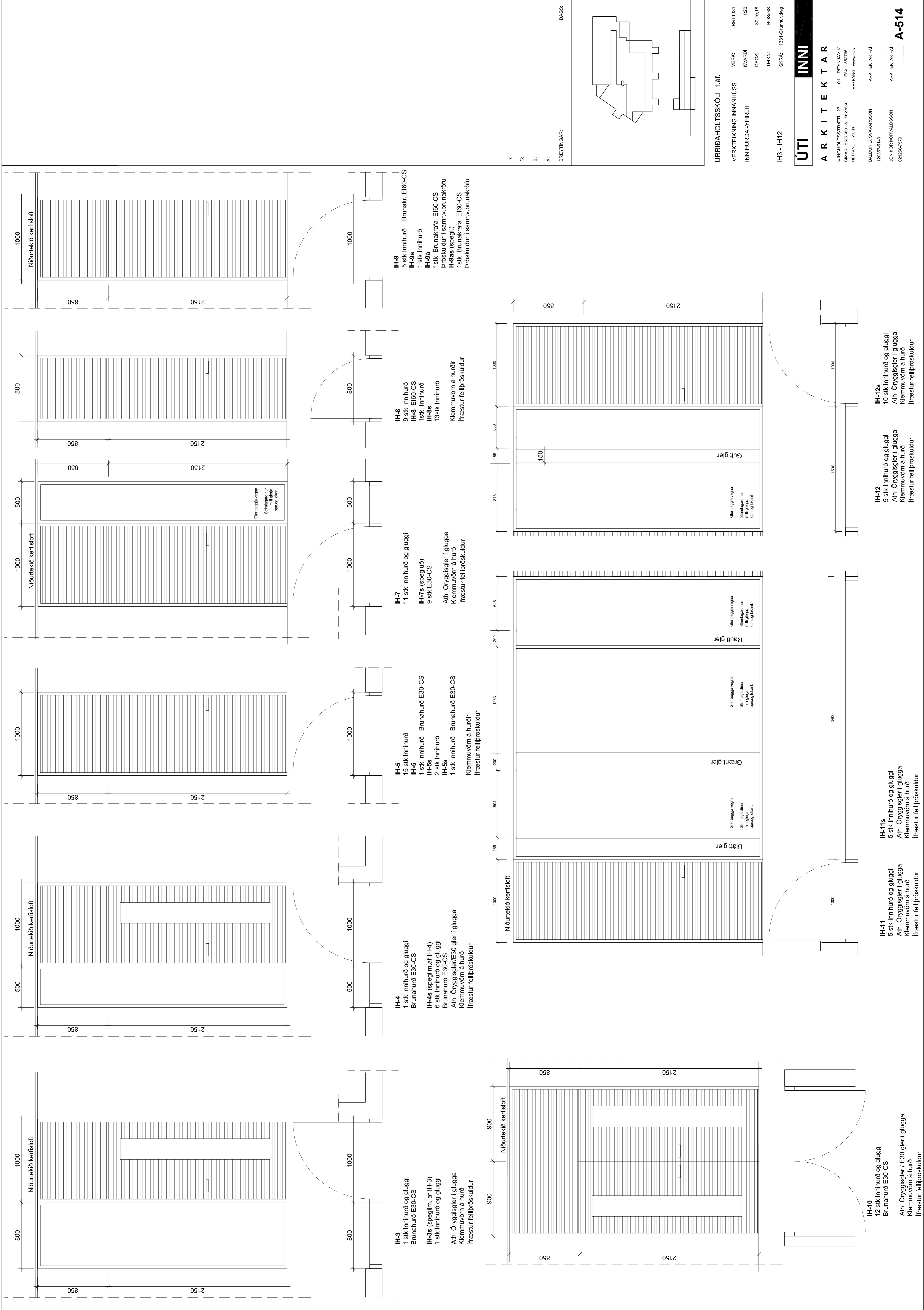

**IH-3**  
1 stik Innihurð og gluggi  
Brunahurð E30-CS

**IH-3s** (speglm. af IH-3)  
1 stik Innihurð og gluggi

Ath Öryggisgler í glugga  
Klemmuvörn á hurð  
fræstur fellipróskuldur

**IH-4**  
1 stik Innihurð og gluggi  
Brunahurð E30-CS

**IH-4s** (speglm. af IH-4)  
6 stik Innihurð og gluggi  
Brunahurð E30-CS

Ath Öryggisgler/E30 gler í glugga  
Klemmuvörn á hurð  
fræstur fellipróskuldur

**IH-5**  
15 stik Innihurð  
**IH-5**  
1 stik Innihurð Brunahurð E30-CS

**IH-5s**  
2 stik Innihurð

**IH-5s**  
1 stik Innihurð Brunahurð E30-CS

Klemmuvörn á hurðir  
fræstur fellipróskuldur

**IH-7**  
11 stik Innihurð og gluggi

**IH-7s** (spegluð)  
9 stik E30-CS

Ath Öryggisgler í glugga  
Klemmuvörn á hurð  
fræstur fellipróskuldur

**IH-8**  
9 stik Innihurð  
**IH-8** E160-CS  
1stik Innihurð

**IH-8s**  
13stik Innihurð

Klemmuvörn á hurðir  
fræstur fellipróskuldur

**IH-9**  
5 stik Innihurð Brunakr. E160-CS

**IH-9s**  
1 stik Innihurð

**IH-9a**  
1stik Brunakrafa E160-CS  
Próskuldur í samr.v.brunakröfu

**H-9as** (spegl.)  
1stik Brunakrafa E160-CS  
Próskuldur í samr.v.brunakröfu

**IH-10**  
12 stik Innihurð og gluggi  
Brunahurð E30-CS

Ath Öryggisgler / E30 gler í glugga  
Klemmuvörn á hurð  
fræstur fellipróskuldur

**IH-11**  
5 stik Innihurð og gluggi  
Ath Öryggisgler í glugga  
Klemmuvörn á hurð  
fræstur fellipróskuldur

**IH-11s**  
5 stik Innihurð og gluggi  
Ath Öryggisgler í glugga  
Klemmuvörn á hurð  
fræstur fellipróskuldur

**IH-12**  
5 stik Innihurð og gluggi  
Ath Öryggisgler í glugga  
Klemmuvörn á hurð  
fræstur fellipróskuldur

**IH-12s**  
10 stik Innihurð og gluggi  
Ath Öryggisgler í glugga  
Klemmuvörn á hurð  
fræstur fellipróskuldur

D: \_\_\_\_\_  
C: \_\_\_\_\_  
B: \_\_\_\_\_  
A: \_\_\_\_\_

BREYTINGAR: \_\_\_\_\_  
DAGS: \_\_\_\_\_

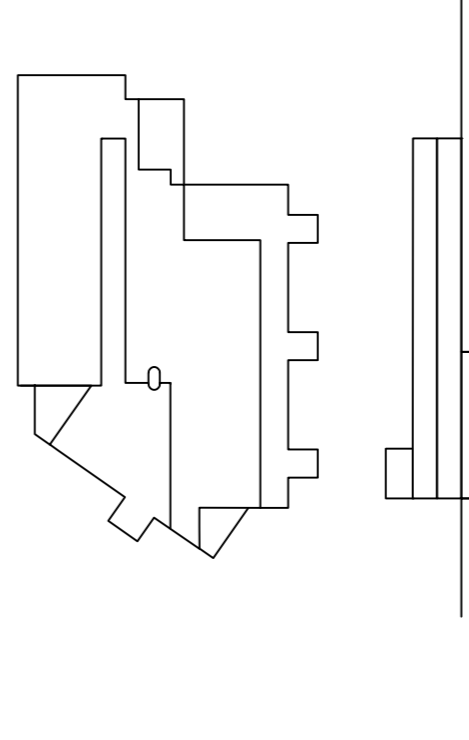

URRIDAHOLTSSKÓLI 1.áf.

VERKTEIKNING INNAHUÐS  
INNHURDA-YFIRLIT

VERK: URRI 1331  
KVARÐI: 1:20  
DAGS: 30.10.18  
TEIKN: BÓSG/S  
SKRÁ: 1331-Gunnur.dwg

**ÚTI** **INNI**

**A R K I T E K T A R**

PINGHOLTSTRÆTI 27 101 REYKJAVÍK  
SÍMAK 5527665 & 5627660 FAK 527681  
NETFANG u@u.is VEFFANG www.u.is

BALDUR Ó. SVAVARSSON ARKITEKTARFAL  
12032-5148

JÓN ÞÓR ÞÓRVALDSSON ARKITEKTARFAL  
021286-7279

**A-514**

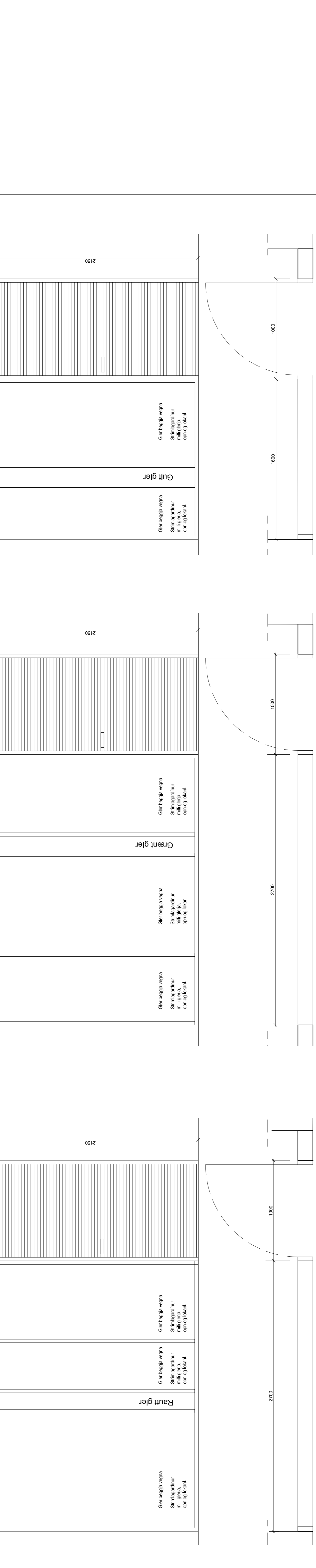
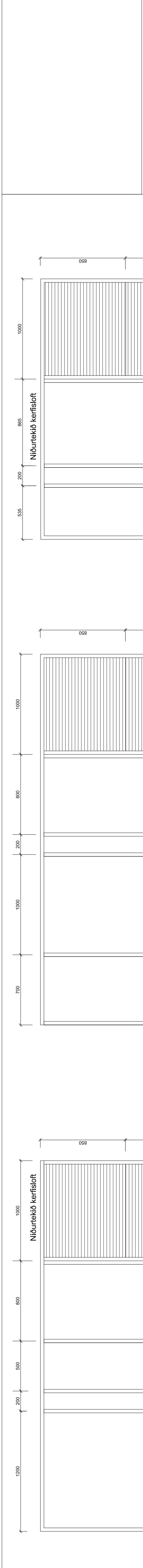

**IH-13**  
1 stik innihurð og gluggi  
Ath Öryggisgler í glugga  
Klemmuvörn á hurð  
Ífræstur fellþröskuldur

**IH-14**  
1 stik innihurð og gluggi  
Ath Öryggisgler í glugga  
Klemmuvörn á hurð  
Ífræstur fellþröskuldur

**IH-15**  
1 stik innihurð og gluggi  
Ath Öryggisgler í glugga  
Klemmuvörn á hurð  
Ífræstur fellþröskuldur

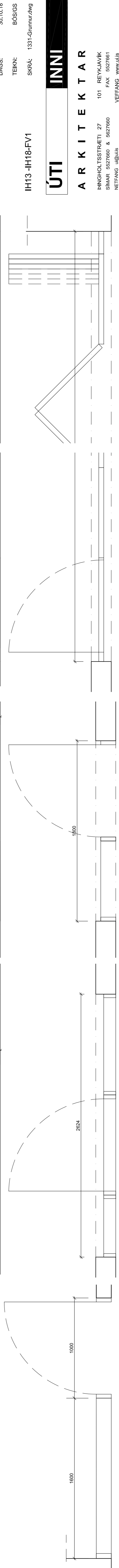
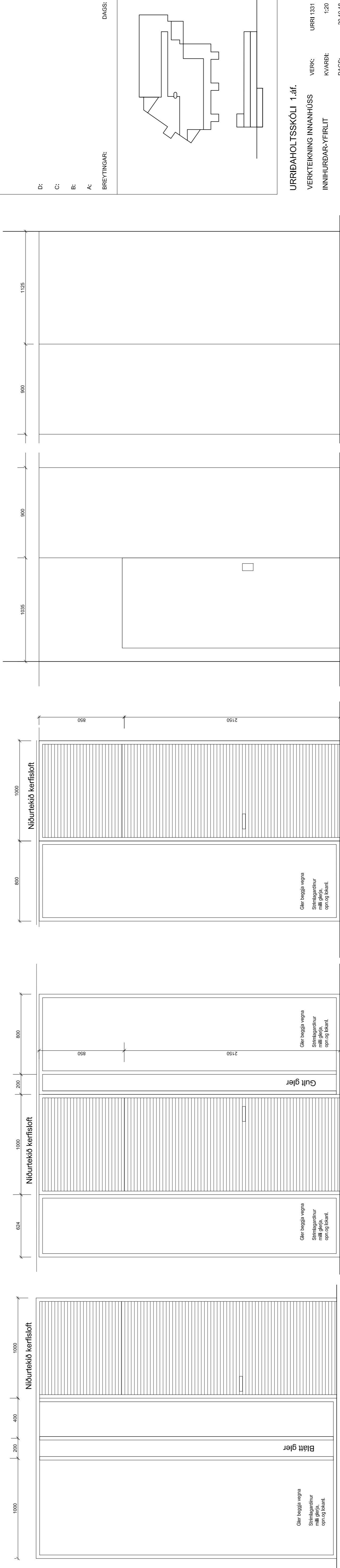

**IH-16**  
1 stik innihurð og gluggi  
Ath Öryggisgler í glugga  
Klemmuvörn á hurð  
Ífræstur fellþröskuldur

**IH-17**  
1 stik innihurð og gluggi  
Ath Öryggisgler í glugga  
Klemmuvörn á hurð  
Ífræstur fellþröskuldur

**IH-18**  
2 stik innihurð E30-CS og gluggi E30  
Ath Öryggisgler í glugga  
Klemmuvörn á hurð  
Ífræstur fellþröskuldur

**FV.1**  
5 stik felliveggir  
Hver veggur 6 einingar  
m. gönguhurð

D:  
C:  
B:  
A:  
BREYTINGAR:  
DAGS:

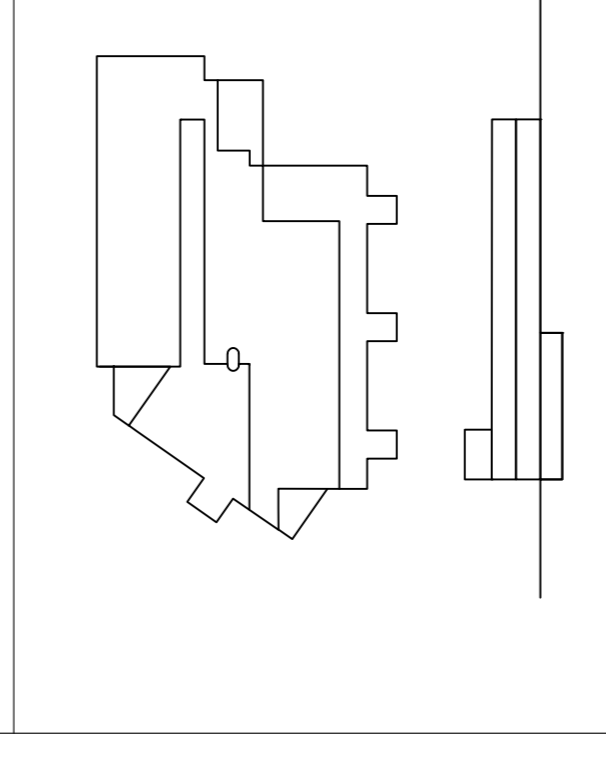

URRBAHOLTSSKÓLI 1.áf.  
VERKTEIKNING INNAHÚSS  
INNHRUÐAR-YFIRLIT  
URRI 1331  
KVARÐI: 1:20  
DAGS: 30.10.18  
TEIKN: BÓSGS  
SKRÁ: 1331-Gammar.dwg

**ÚTI**  
**INN**  
**A R K I T E K T A R**  
ÞINGHOLTSTRÆTI 27  
SIMAR 5272662 & 5627660  
VEFFANG www.uti.is  
101 REYKJAVÍK  
FAX 5272661

BALDUR Ó. SIVARSSON  
12022/24149  
JÓN ÞÓR ÞORVALDSSON  
0212867279  
ARKITEKTAR FAI  
ARKITEKTAR FAI  
**A-515**

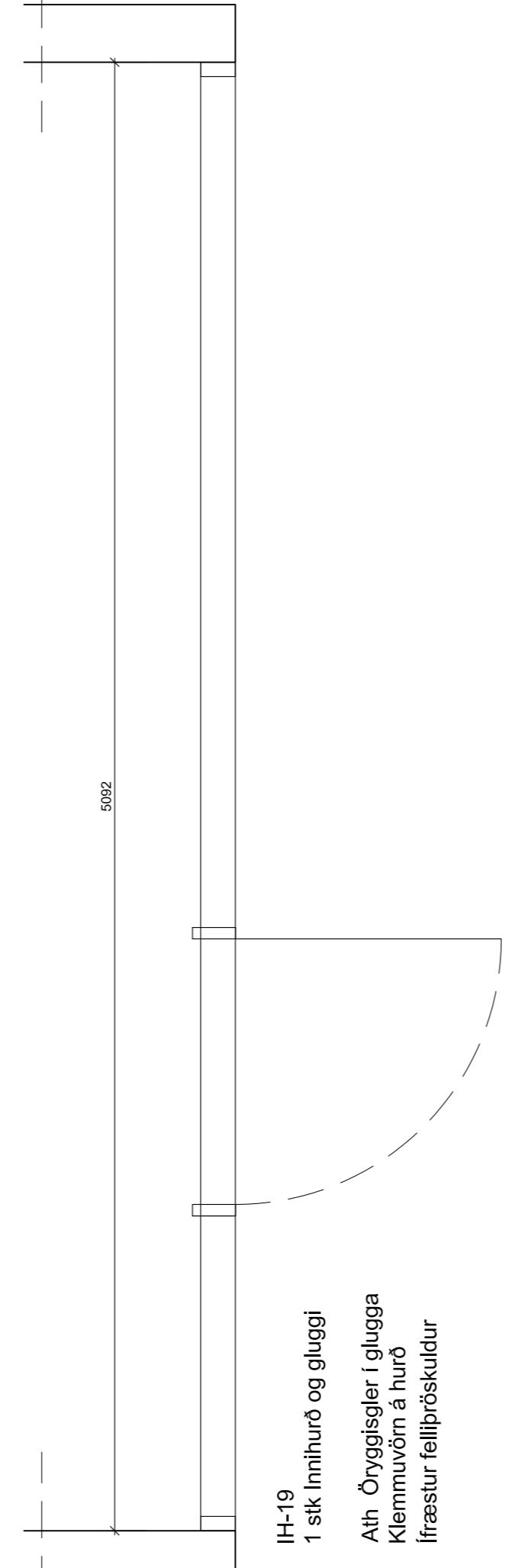
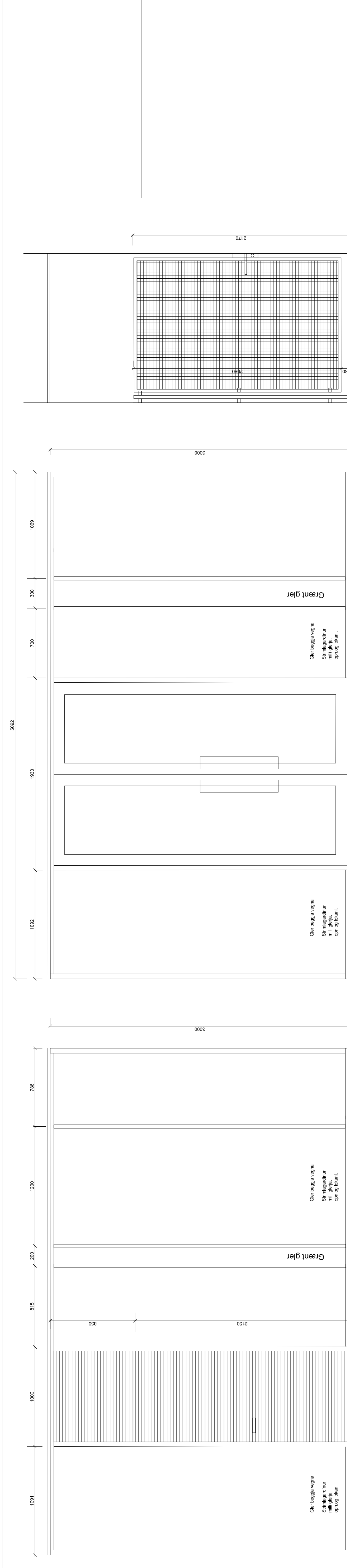

**IH-19**  
1 stik Innihurð og gluggi  
Ath Öryggisgler í glugga  
Klemmuvörn á hurð  
lífræstur fellipróskulður

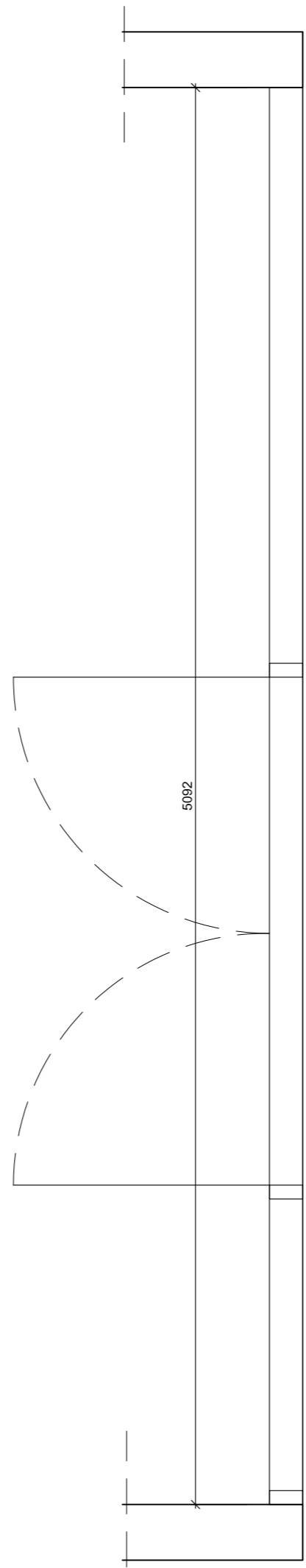

**IH-20**  
1 stik Innihurð og gluggi úr áli. (anddyri)  
Ath Öryggisgler í glugga, paníkklá og  
bursit undir hurðum

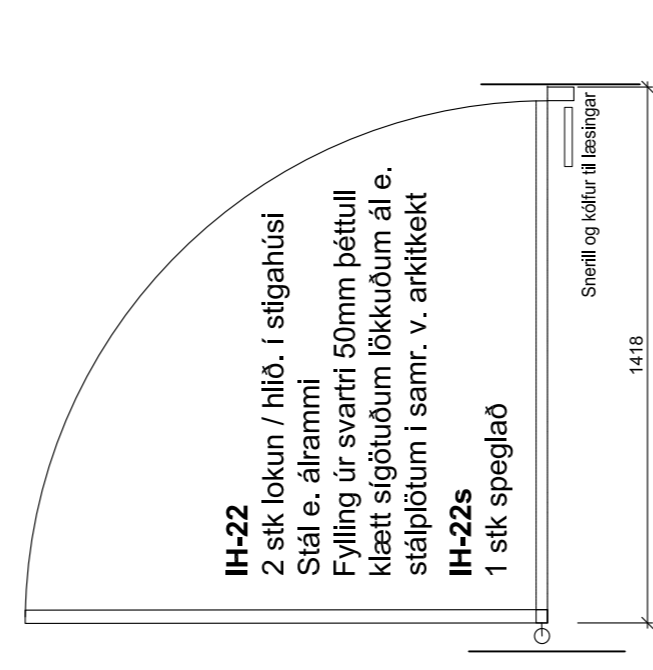

**IH-22**  
2 stik lókun / hlíð í sigghúsi  
Stál e. álframmi  
Fylling úr svartri 50mm þéttull  
klemmuvörn á hurð  
Klemmuvörn á hurð  
staplplötum í semr. v. arkitekt  
**IH-22s**  
1 stik spegláð

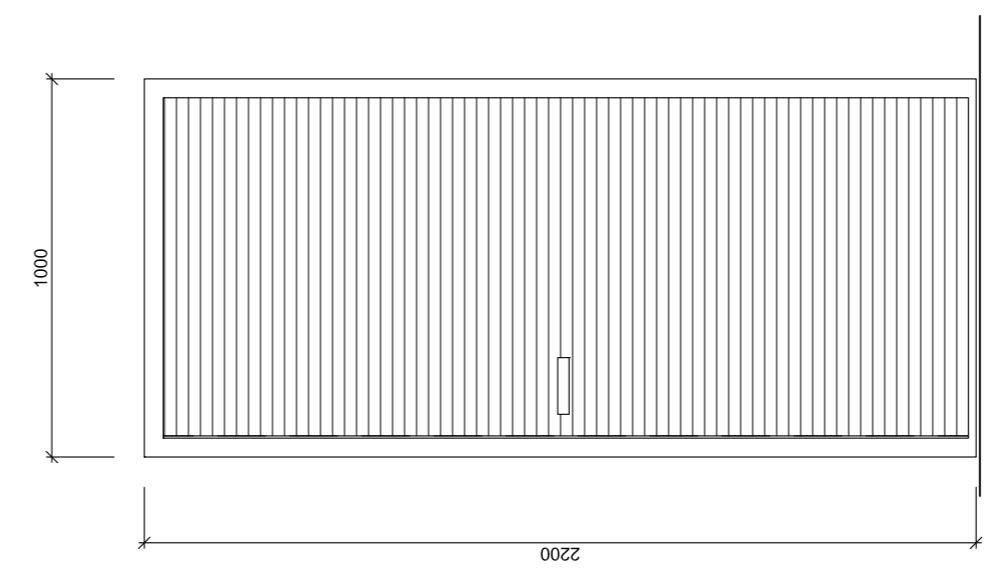
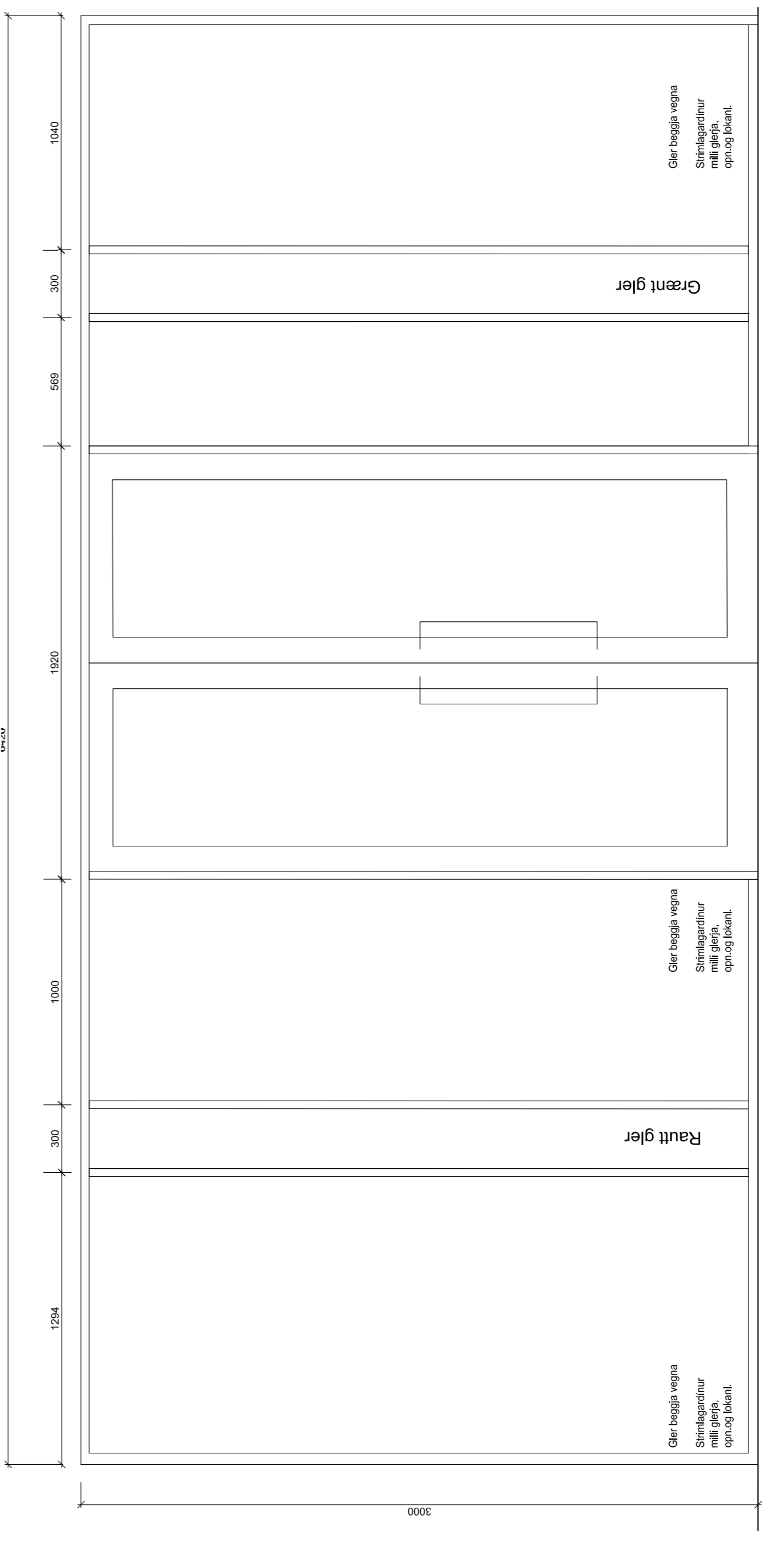

**IH-23**  
2 stik EI30-CS  
**IH-23s**  
1 stik EI30-CS

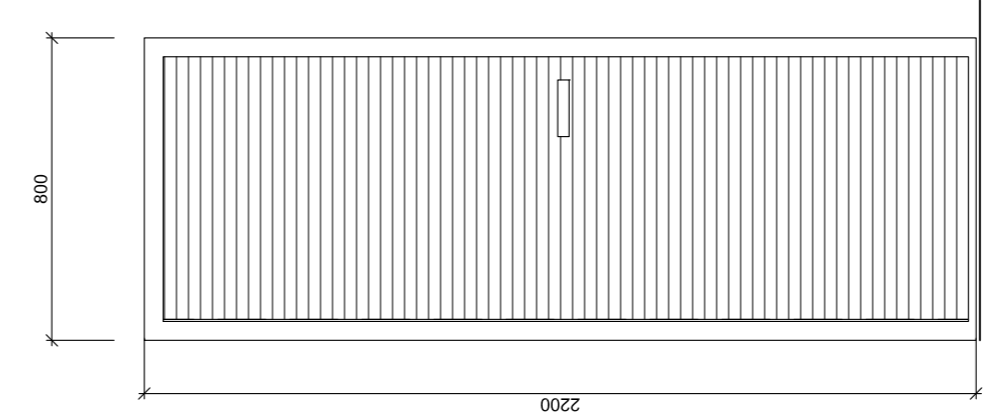

**IH-24**  
1 stik  
**IH-24s**  
1 stik

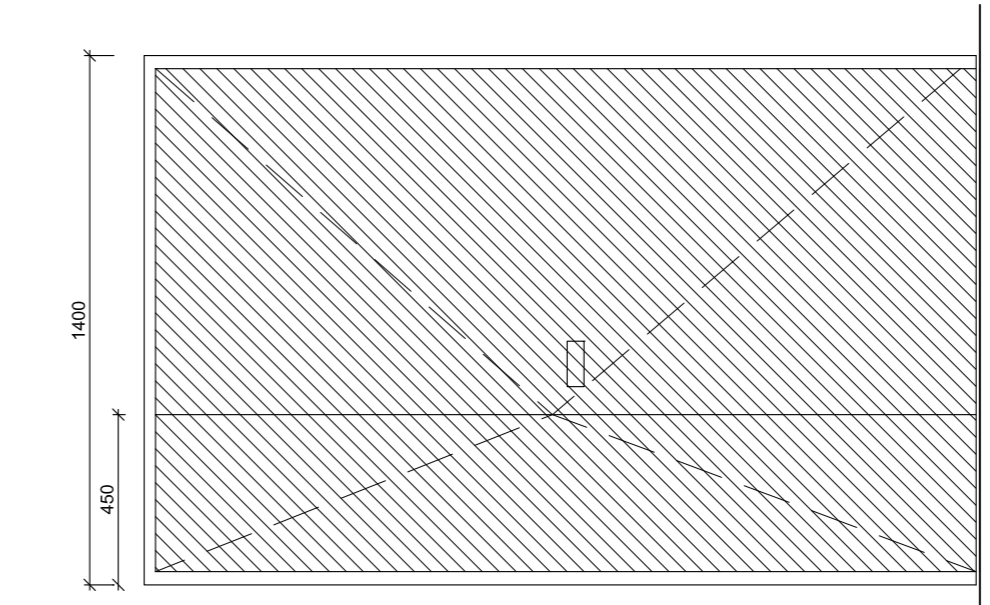

**IH-25**  
1 stik stálhurð EI60-CS

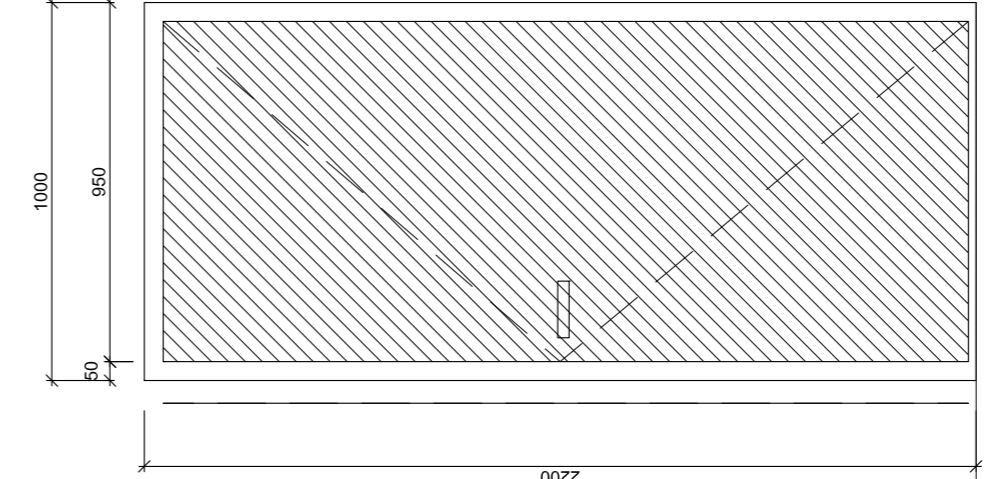

**IH-26**  
1 stik stálhurð EI60-CS

D:  
C:  
B:  
A:

BREYTINGAR:

DAGS:

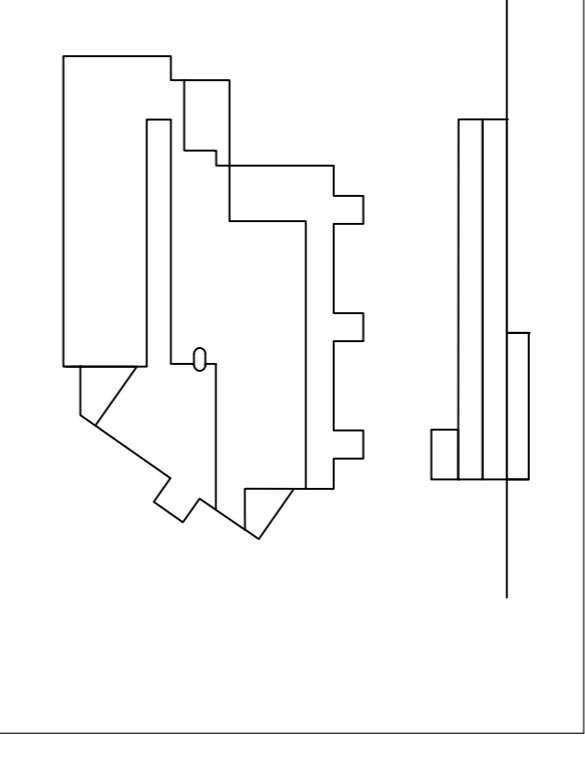

URRIDAHÖLTSKÓLI 1.áf.

VERKEFNING INNAHÚSS

INNHRUÐAR-YFIRLIT

VERK: URRI 1331

KVABDI: 1:20

DAGS: 30.10.18

TEIKN: BÓSGS

SKRÁ: 1331-Gunnur.dwg

ÚTI

INNVI

A R K I T E K T A R

PINGHOLTSTRÆTI 27  
101 REYKJAVÍK  
SÍMAR 5527665 & 5627660 FAX 5527661  
VEFFANG www.uisi.is

BALDUR O. SVAVARSSON  
120352-5148  
JÓN ÞÓR ÞORVALDSSON  
0212585-7579

ARKITEKTARFALI

ARKITEKTARFALI

A-516

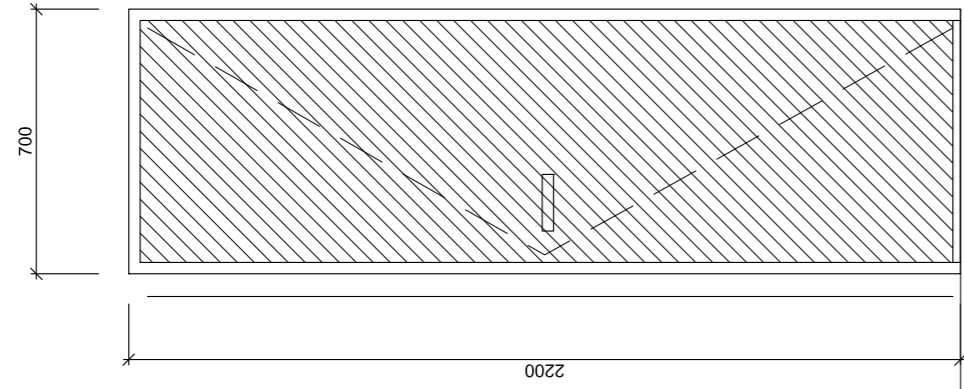
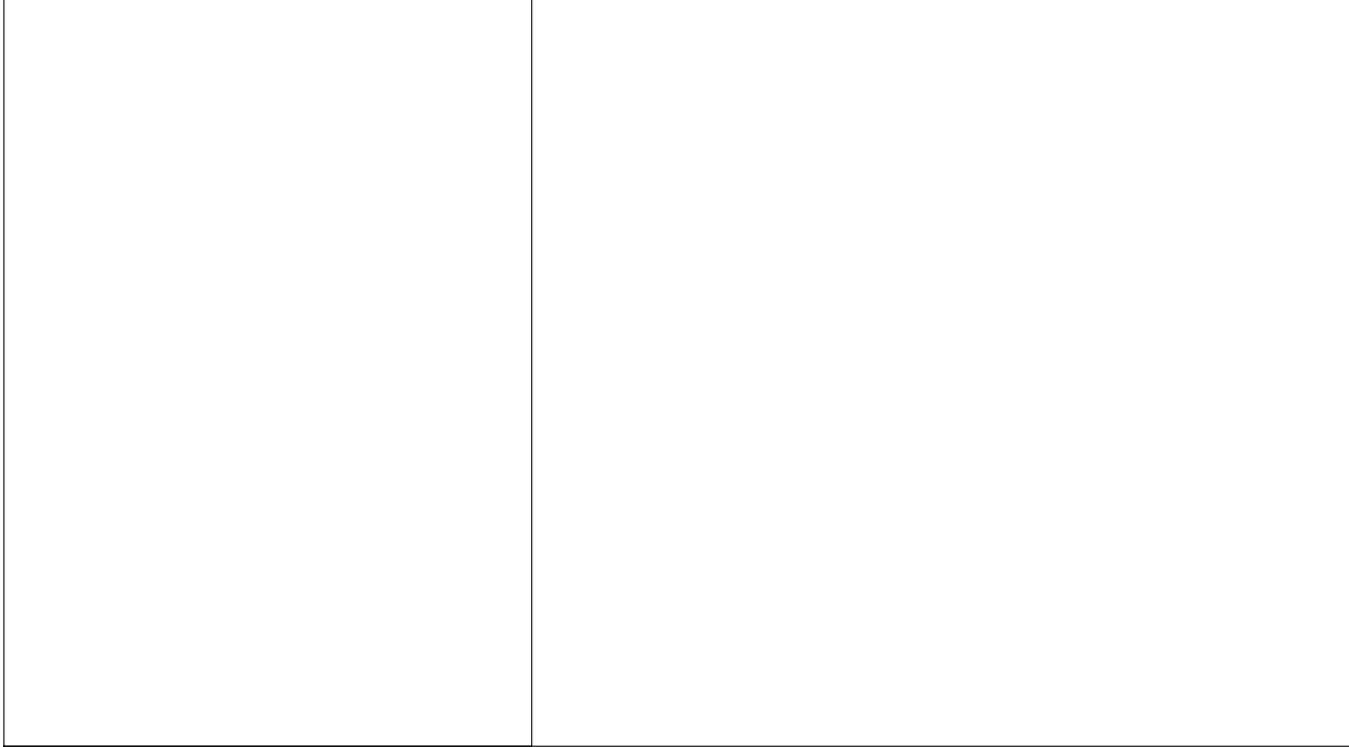

**IV-27**  
1 stk. stálhurð EI60-CS  
**IH-27s**  
1 stk. stálhurð EI60-CS

**IH-28**  
4 stk. vænghurðar  
E30-CS- segullengdar  
Stál e. álrammi

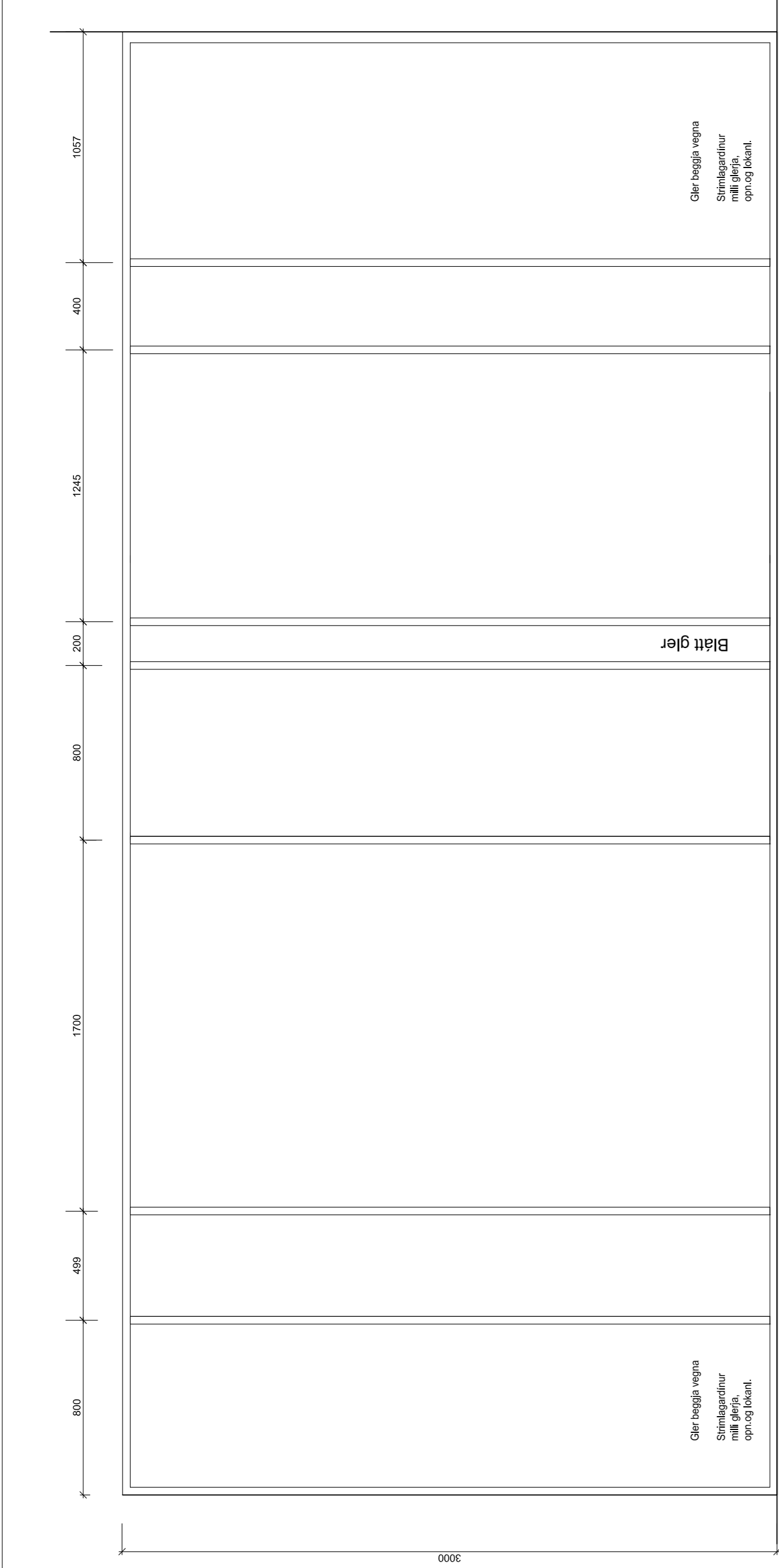

6702

**IV 1**  
1 stk. glerveggur E30  
Ath Öryggisgleri í glugga

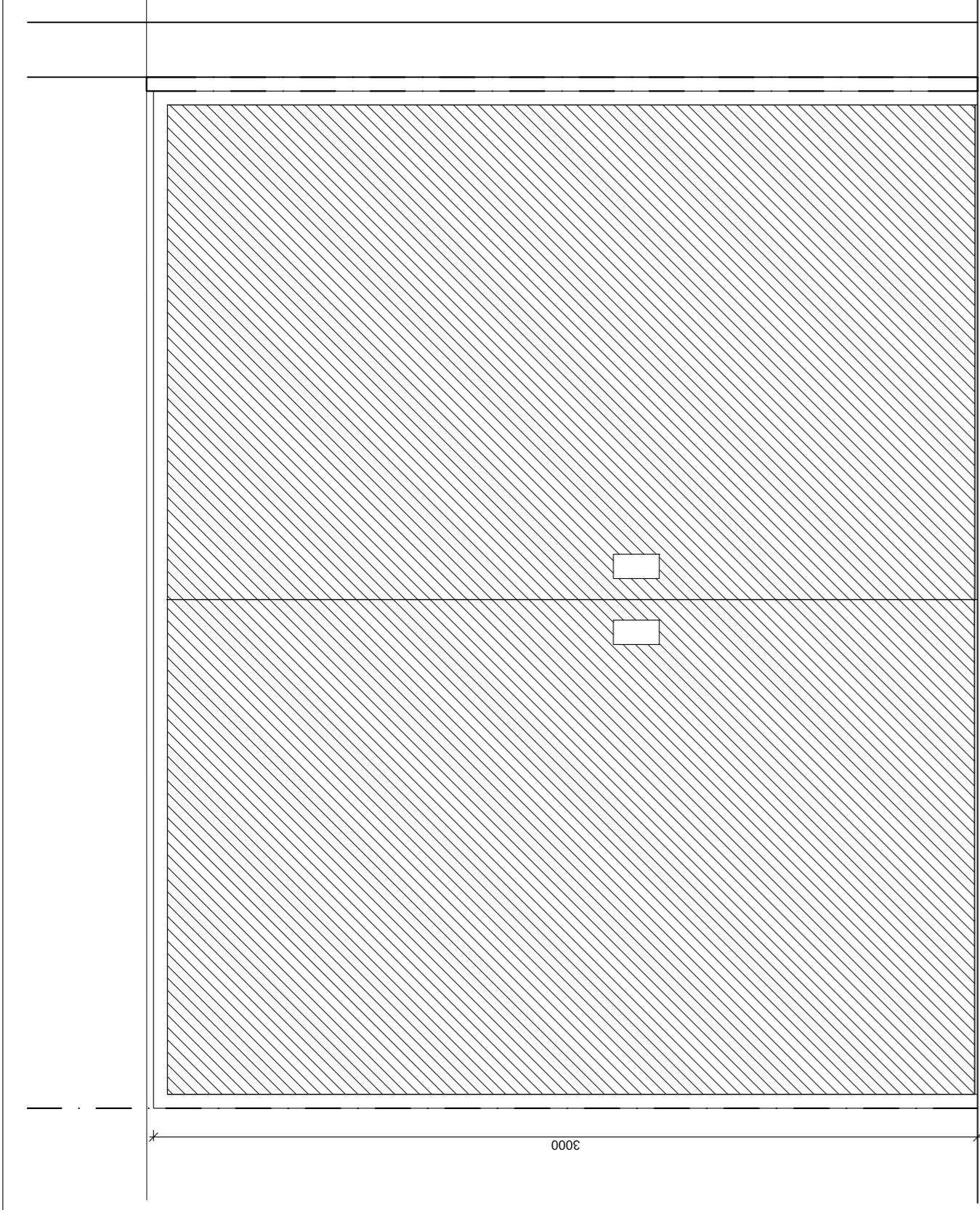

6702

**IV 2**  
1 stk. glerveggur E30  
Ath Öryggisgleri í glugga

**IV 3**  
1 stk. glerveggur E30  
Ath Öryggisgleri í glugga

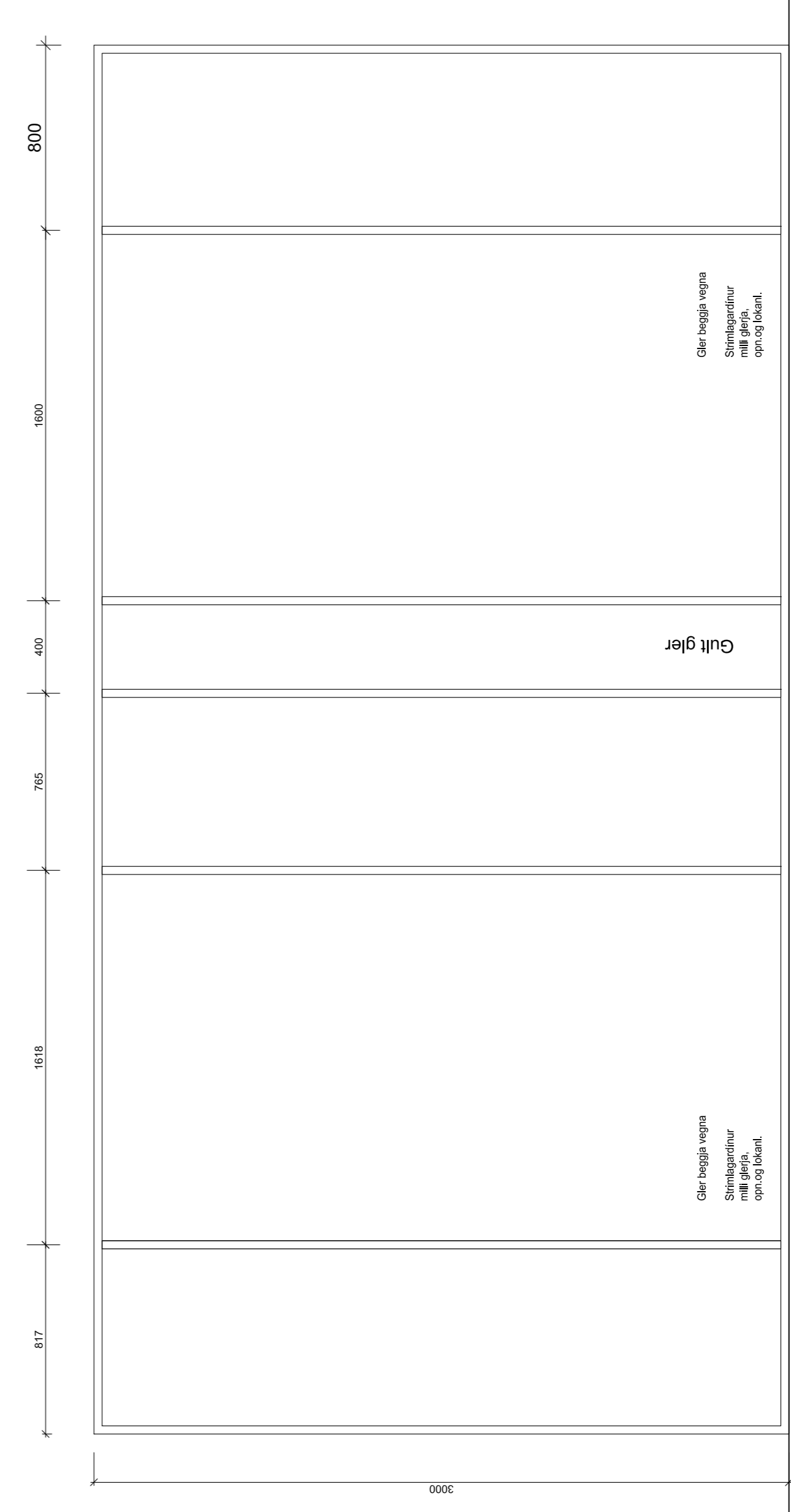

1300

**IV 4**  
1 stk. glerveggur E30  
Ath Öryggisgleri í glugga

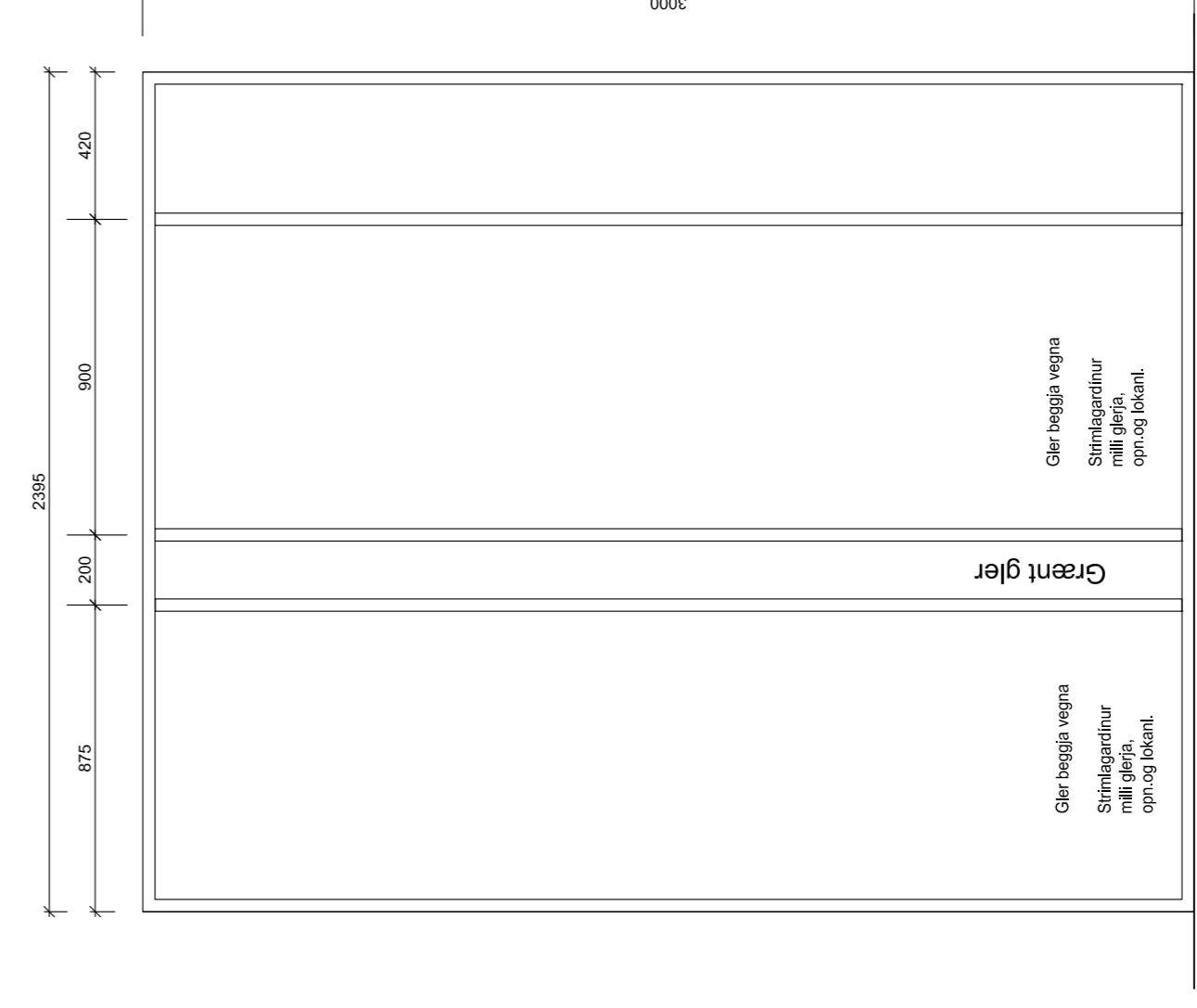

2295

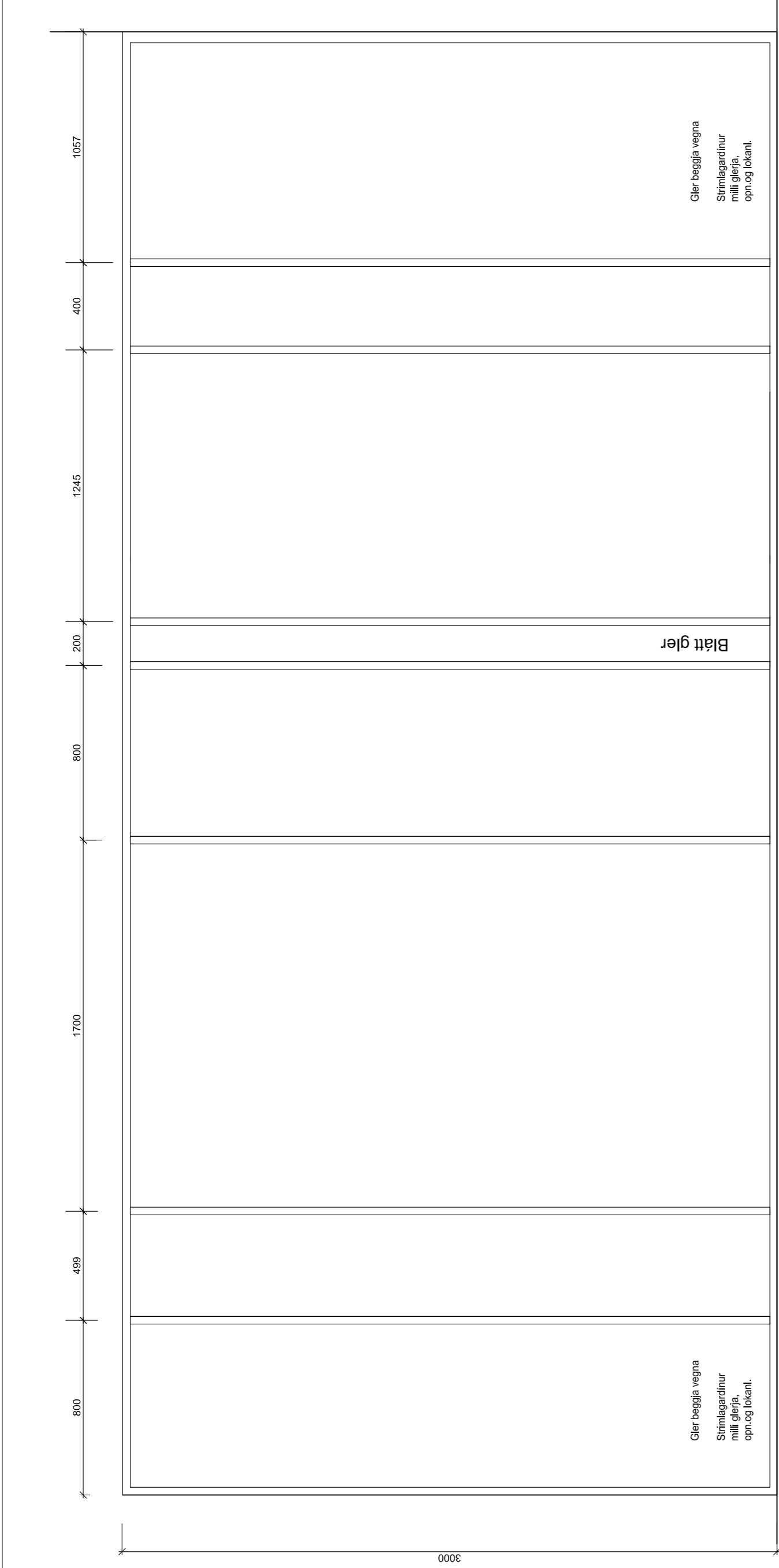

6702

**IV 1**  
1 stk. glerveggur E30  
Ath Öryggisgleri í glugga

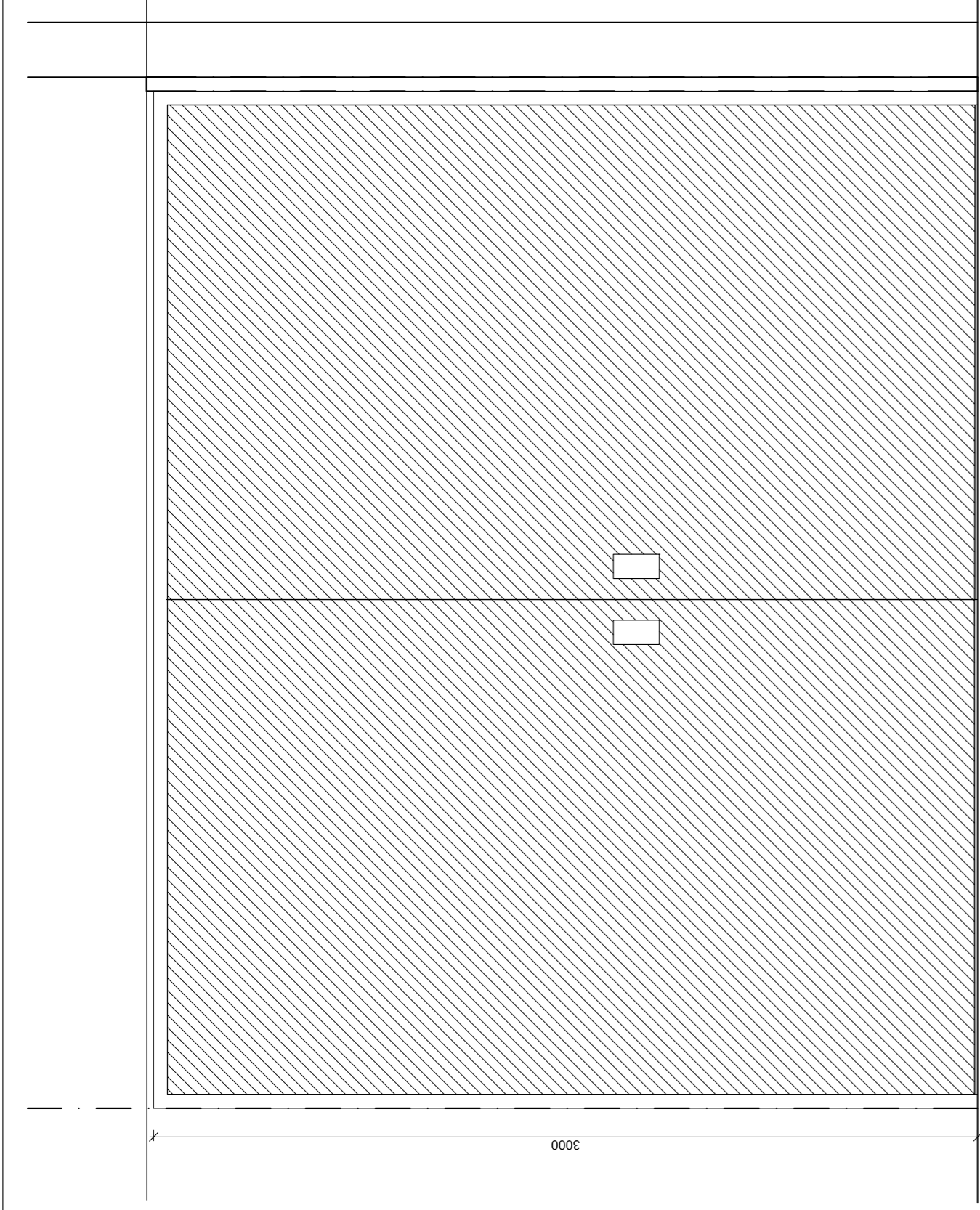

6702

**IV 2**  
1 stk. glerveggur E30  
Ath Öryggisgleri í glugga

**IV 3**  
1 stk. glerveggur E30  
Ath Öryggisgleri í glugga

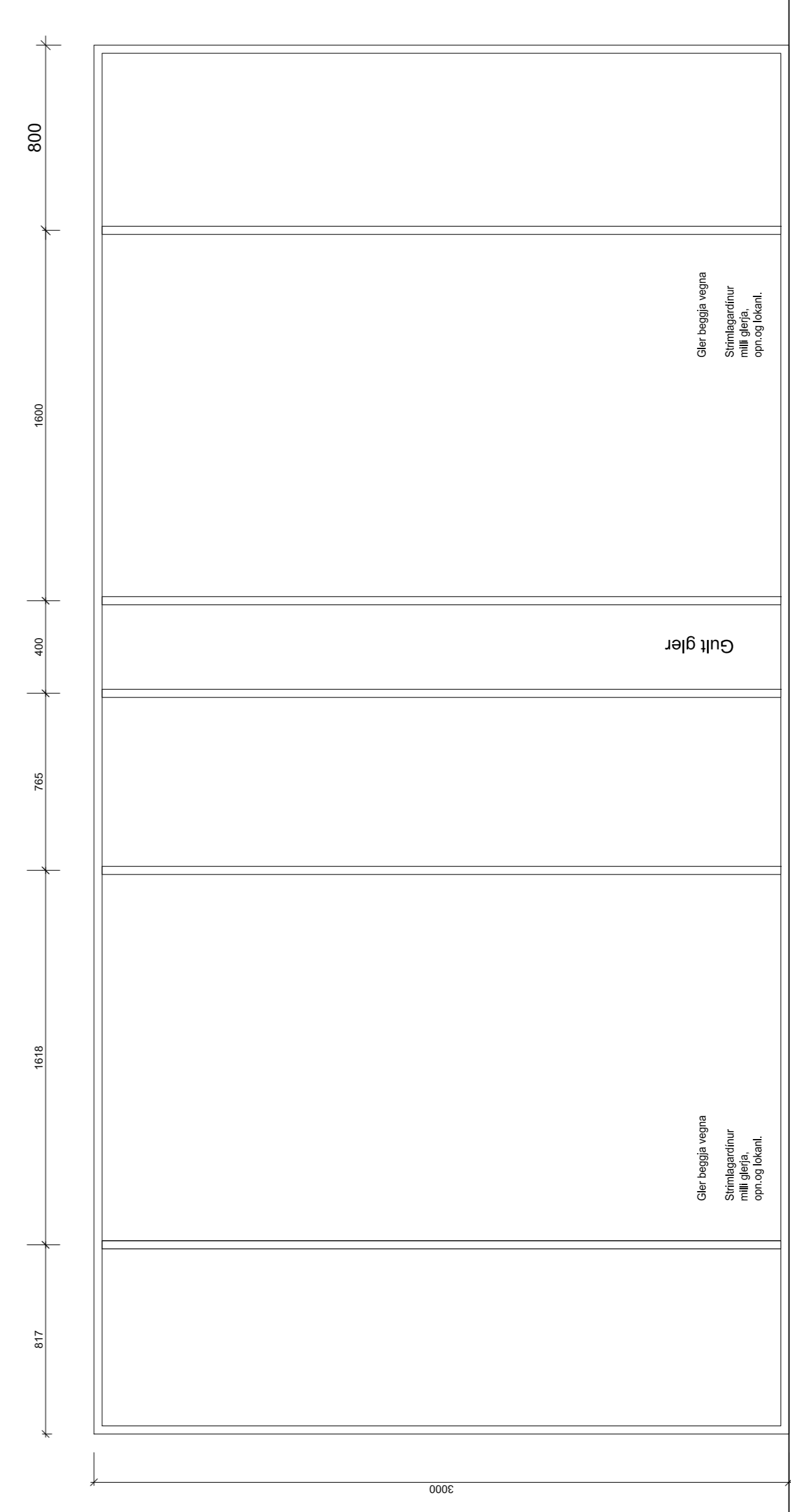

1300

**IV 4**  
1 stk. glerveggur E30  
Ath Öryggisgleri í glugga

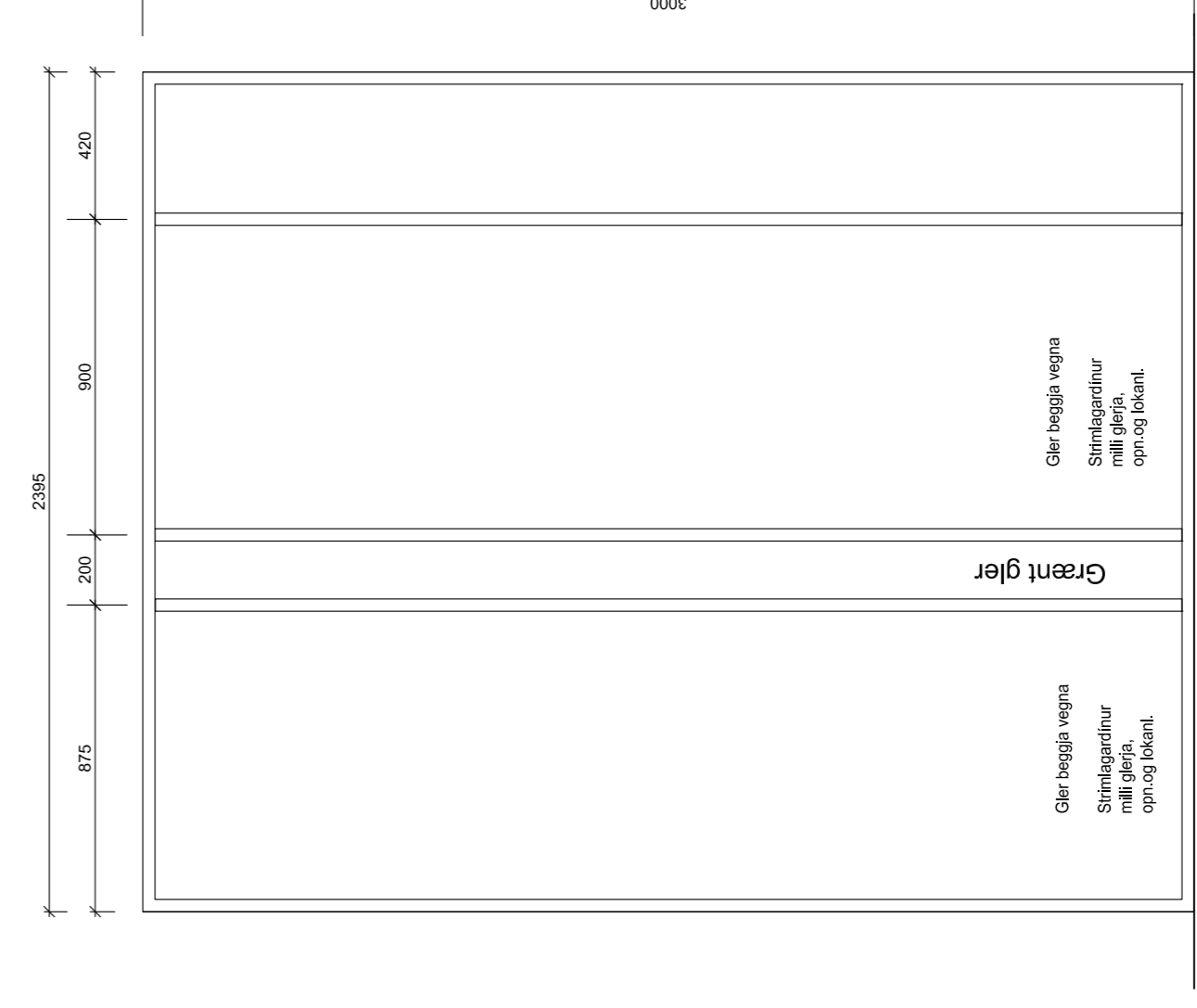

2295

D: VERKTEKNI  
C: INNHURÐAR-YFIRLIT  
B: DAGSG  
A: TEIKN  
BREYTINGAR: SKRÁ: 1331-Gunnur.dwg

DAGS:

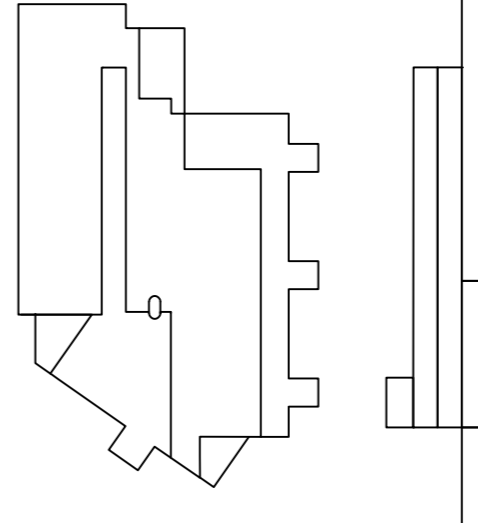

URRÍÐAHOLTSSKÓLI 1.áf.

VERKTEKNI: URRÍ 1331  
INNHURÐAR-YFIRLIT: 1:20  
DAGS: 30.10.18  
TEIKN: BÓSGS  
SKRÁ: 1331-Gunnur.dwg

ÚTI

INNI

A R K I T E K T A R

PINGHOLTSTRÆTI 27 101 REYKJAVÍK  
SÍMAK 5527665 & 5627660 FAX 5527661  
VEFFANG www.u.is

BALDUR O. SVAVARSSON ARKITEKTARFALI  
120352-5148

JÓN ÞÓR ÞORVALDSSON ARKITEKTARFALI  
021286-7679

A-517











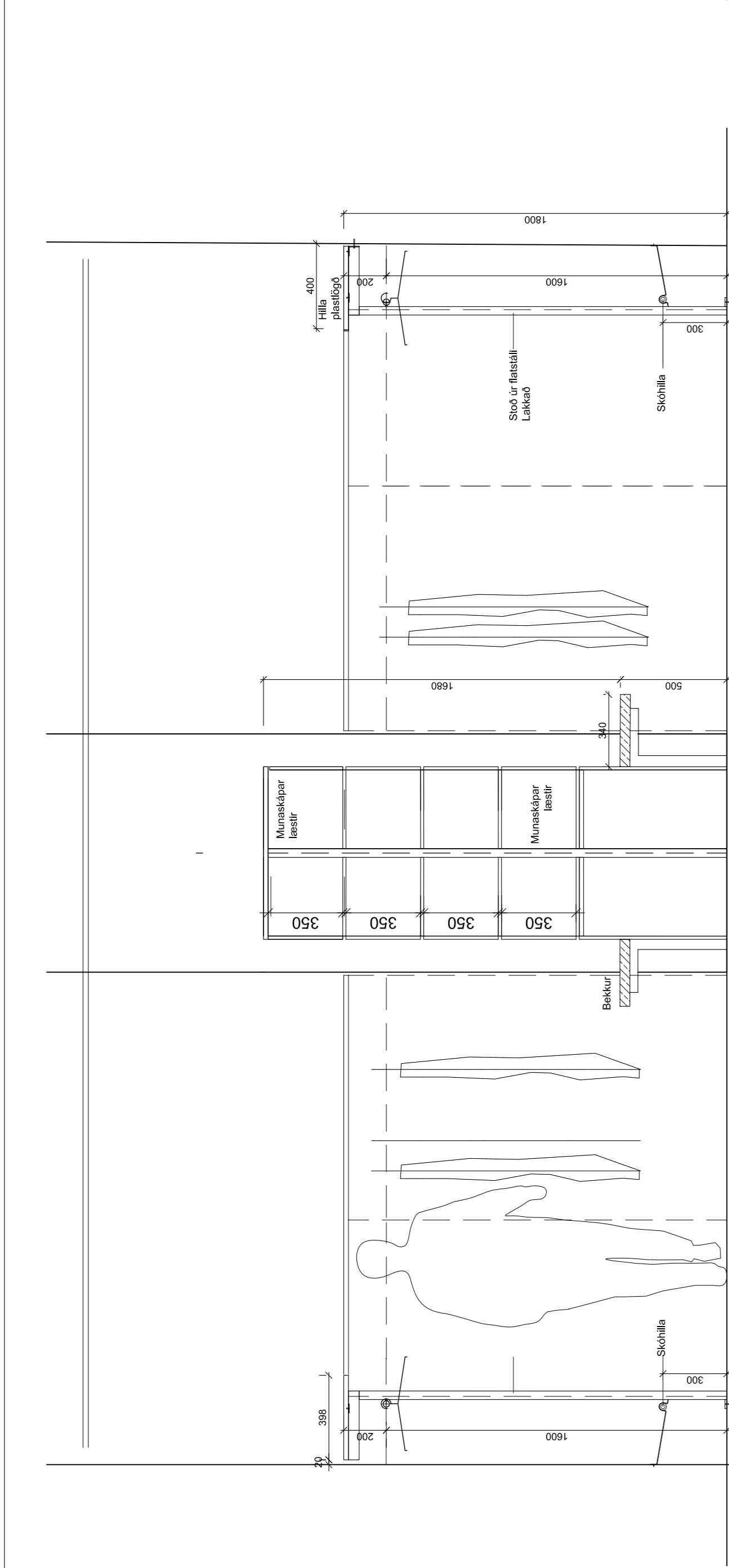
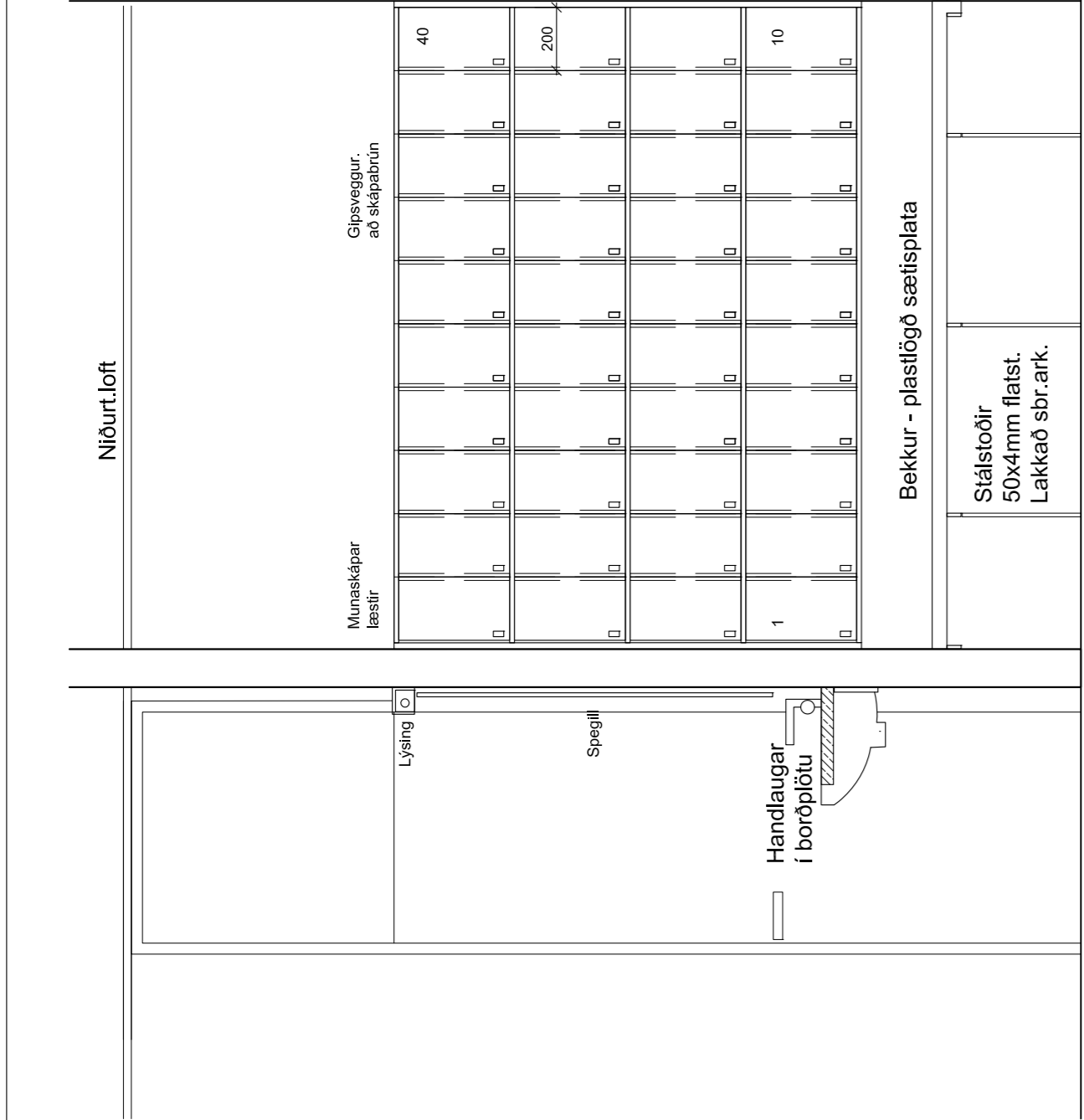
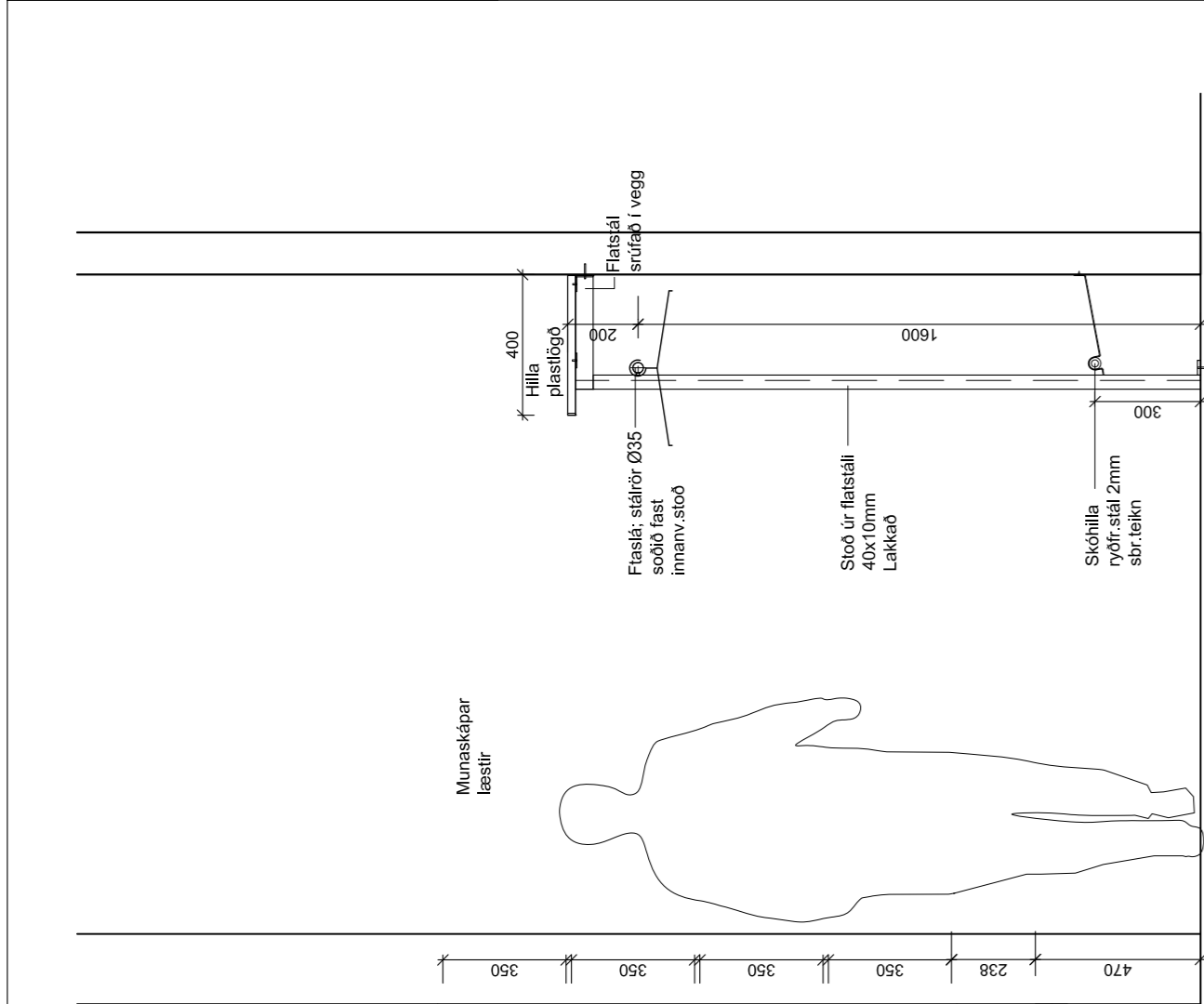
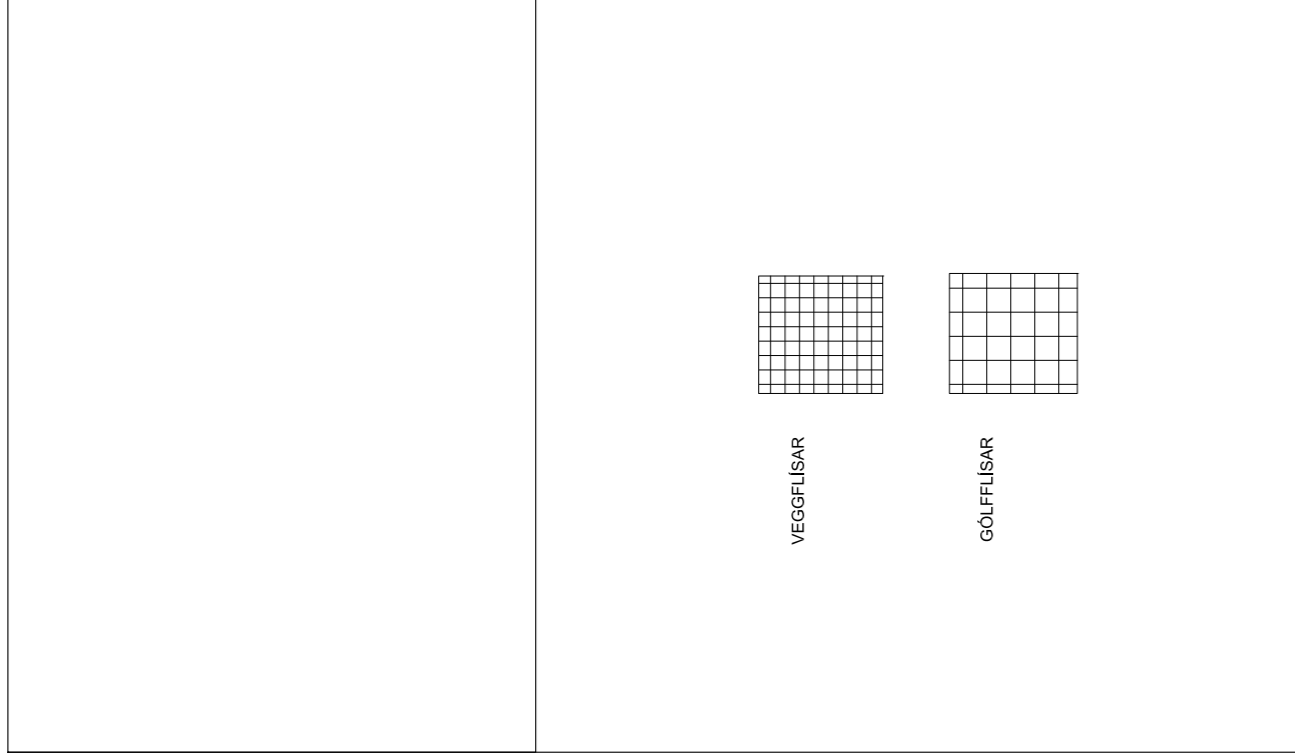



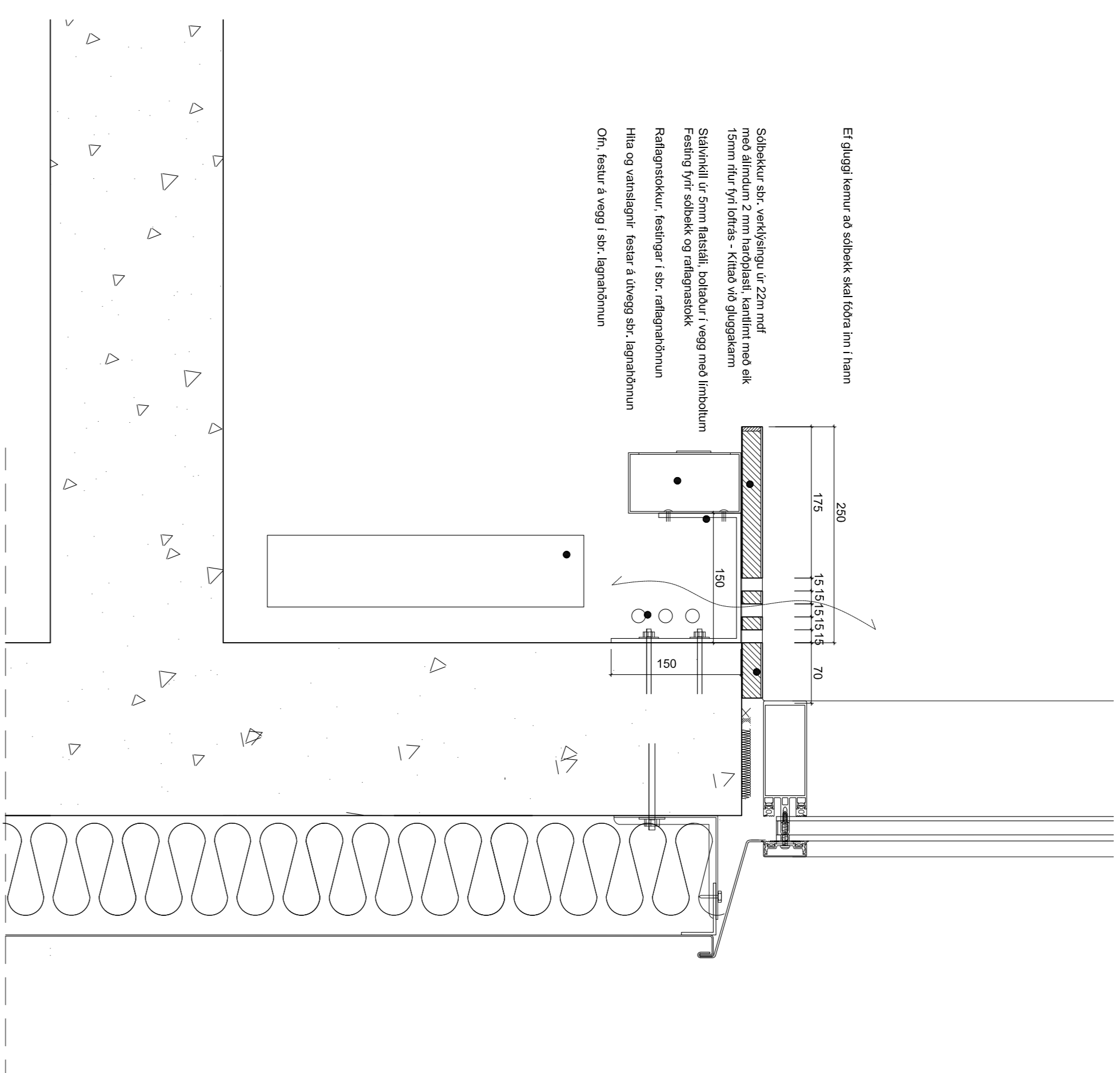

Ef gluggi kemur að sólbekk skal loka inn í hann

Sólbekkur áhr. verkhlöðugur 6/22m mál með álfundum 2 mm hæðstærðum inni með eik 15mm tilur því tóknað - klíma við gluggakem

Sólbekkur áhr. fram felduð, þakker / vegg með linsdolum Fesling fyrir sólbekk og rafþyrmsótt

Rafþyrmsóttur, festingir í stór, rafþyrmsóttunum Hita og varmsagnir festar á ásvogi stór, linsdolum

Oh, festur á veggi í stór, linsdolum

## Kennisnið - sólbekkur

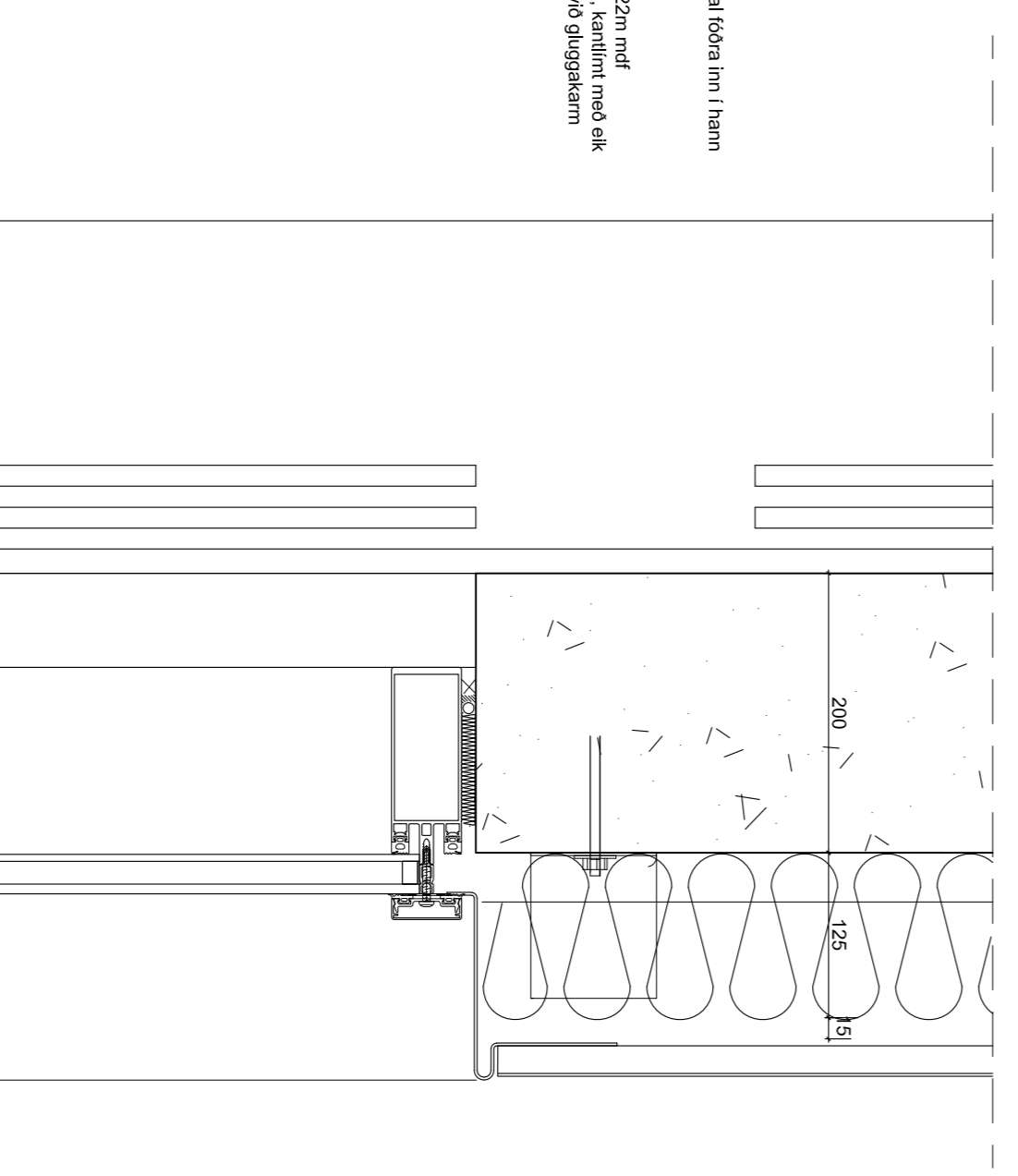

Ef gluggi kemur að sólbekk skal loka inn í hann

Sólbekkur áhr. verkhlöðugur 6/22m mál með álfundum 2 mm hæðstærðum inni með eik 15mm tilur því tóknað - klíma við gluggakem

**SB 1-13**  
**SÓLBEKKIR**

Grannmynd - sólbekkur

D:	
C:	
B:	
A:	
BREYTINGAR:	
DRÖGSS:	

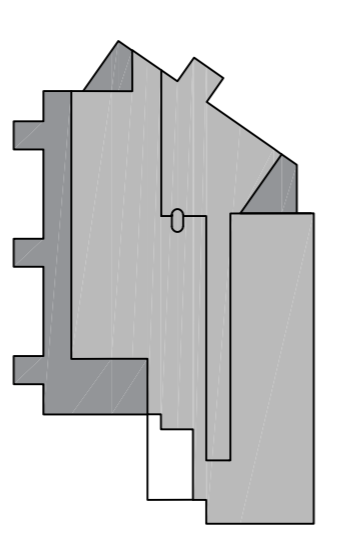

URRÍÐAHOLOTSSKÓLI 1.áft.  
VERKTEIKNING INNANHÜSS  
URRI 1331  
INNRETTINGAVFRILT  
KVAÐB: 120  
DRÖGSS: 30.10.18  
TEKNI: BÓSSGS  
SÓLBEKKIR SB-1 III SB-13 SKRÁ: 1331-GönnuM/dkg

**ÚTI** **INNI**

**ARKITEKTAR**  
ÞINGHOLTSTRÆTTI 27 101 REYKJAVÍK  
SMAR 5627060 & 5627060 FAX 5627061  
NETFANG ur@u.is VEFFANG www.u.is  
BALDUR O. SVAVARSSON ARKITEKTARFELI  
1203575418  
JÓN ÞÓR ÞÓRVALDSSON ARKITEKTARFELI  
02125667579 **A-524**



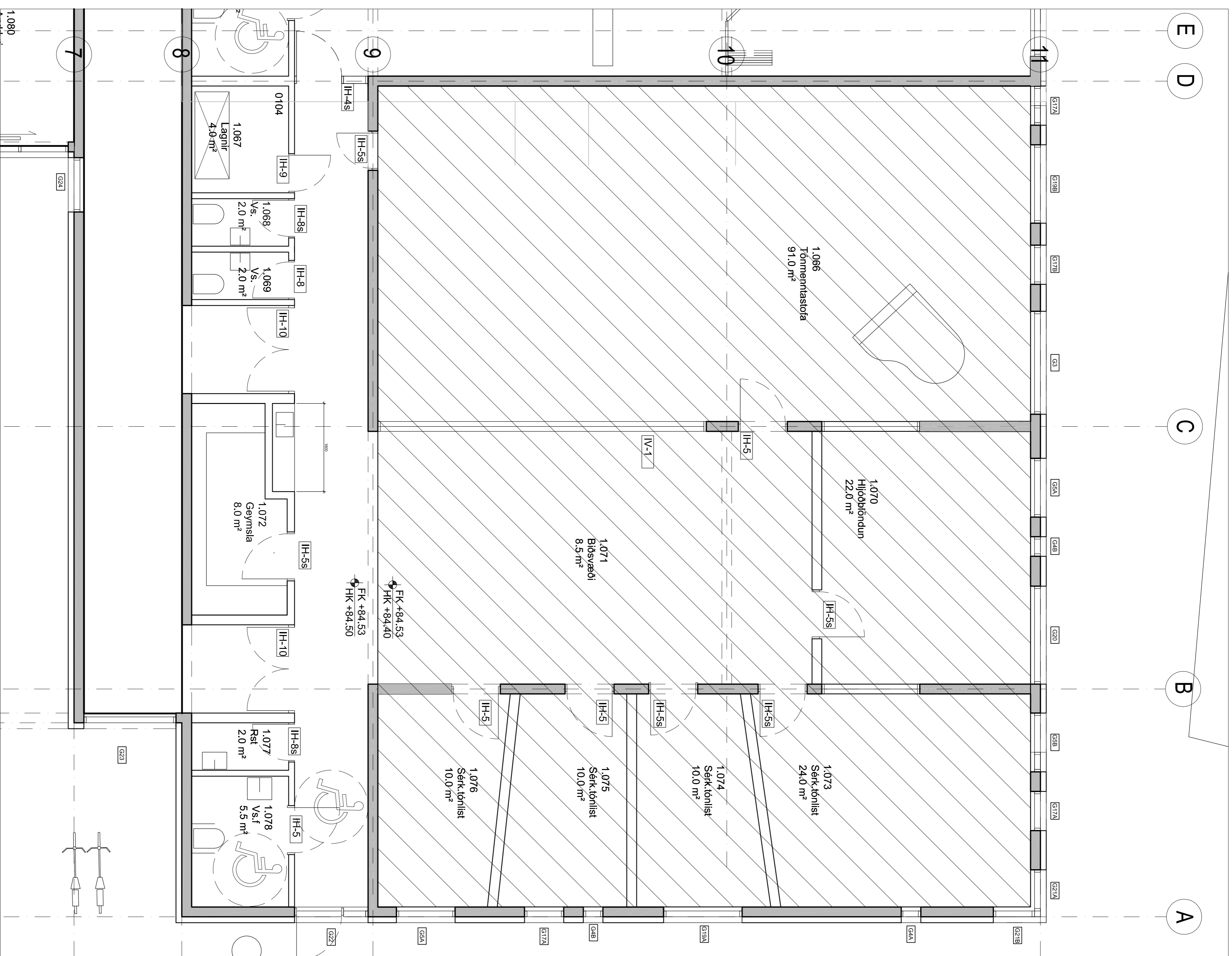

Grunnmyrd tönnhentna - Skafnað gólf er uppbyggj ákv. ísálgu

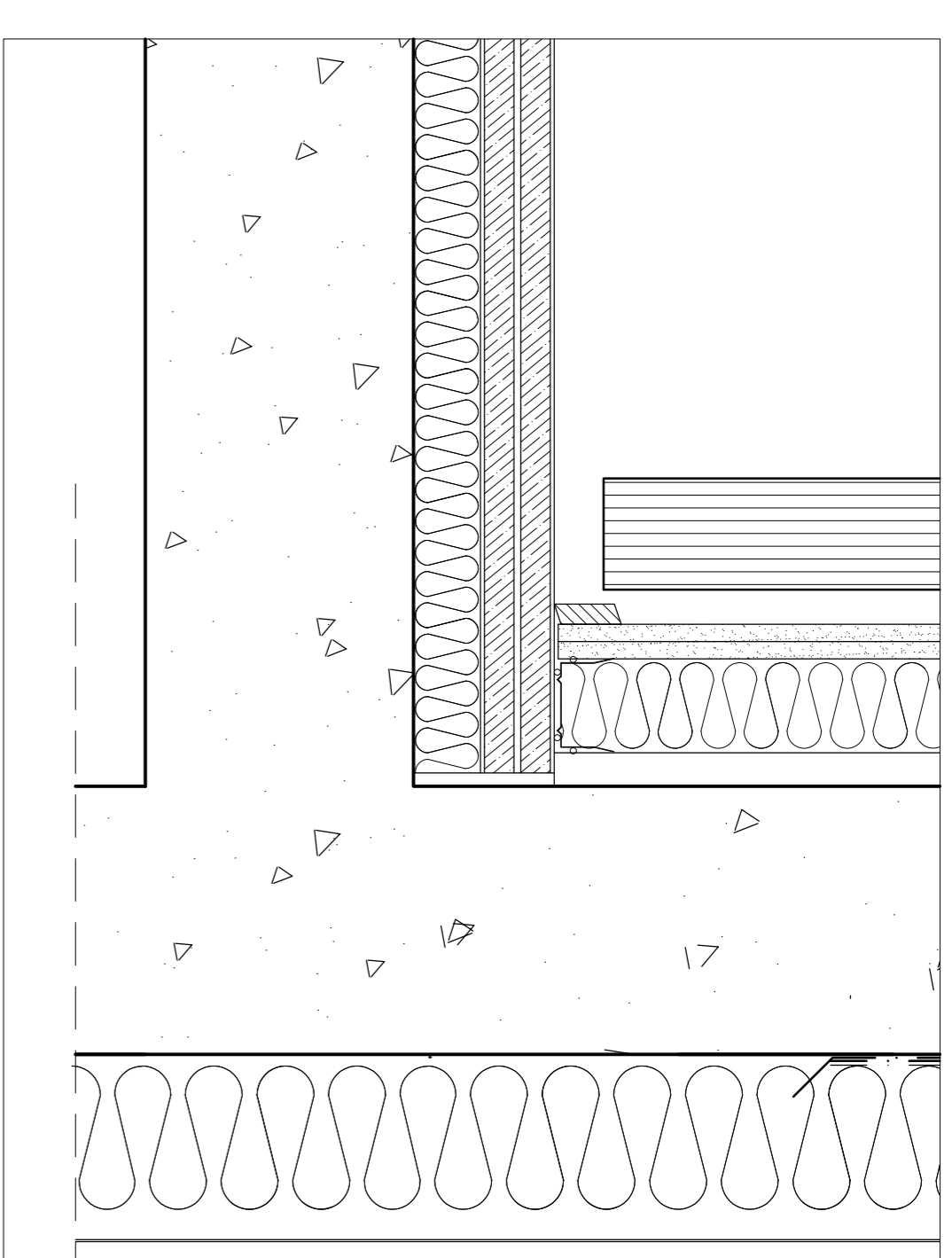

Frágangsstéllí víð útrvegg

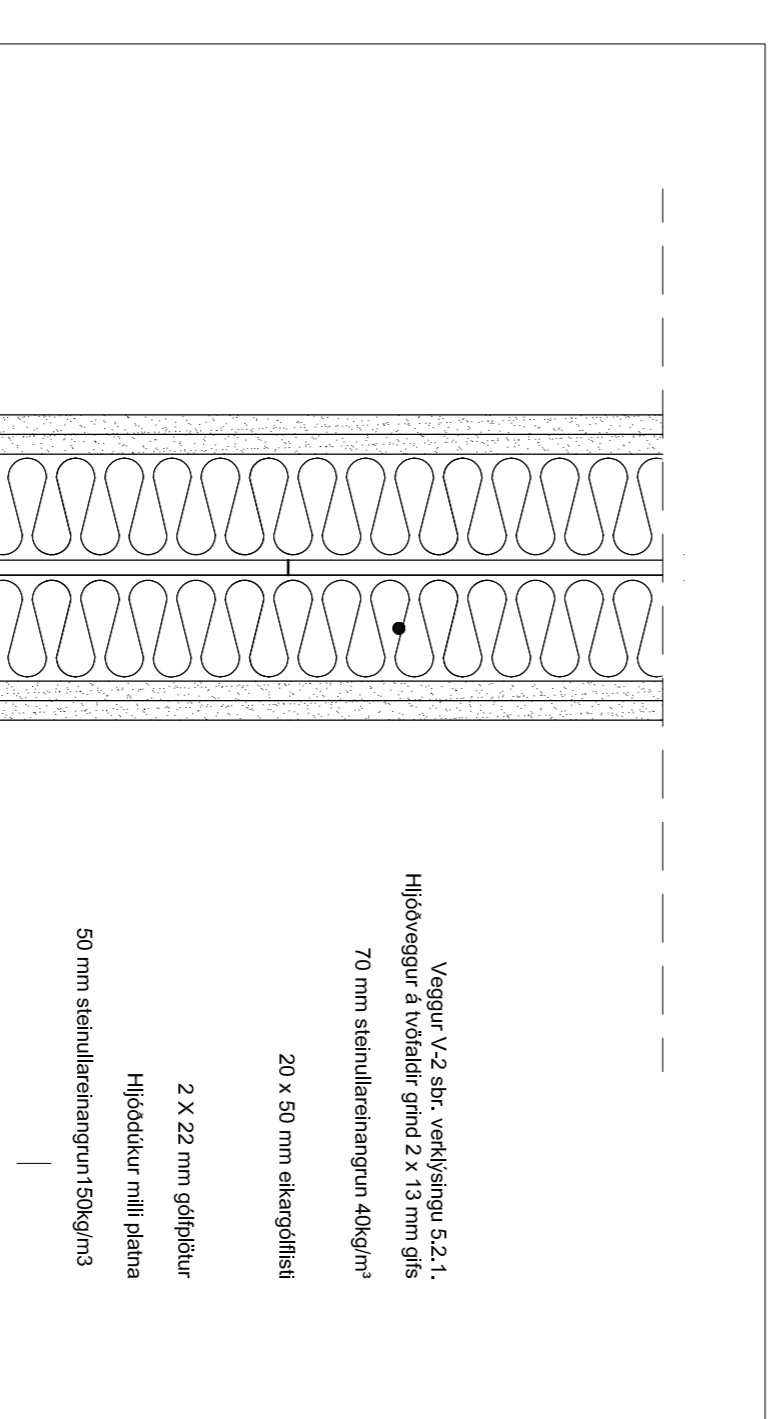

Vegur V-2 ákv. verkálgngu S.2.1.  
Hjúðveggur 8 ískafur gnd 2 x 10 mm gis  
70 mm steinulleneitangur 40kg/m<sup>3</sup>  
20 x 50 mm elergjafli  
2 x 22 mm gólfður  
Hjúðður milli þakna  
50 mm steinulleneitangur 10kg/m<sup>3</sup>

Frágangsstéllí víð milliuegg V-2

D.  
C.  
B.  
A.  
BREYTINGAR:  
DAGS:

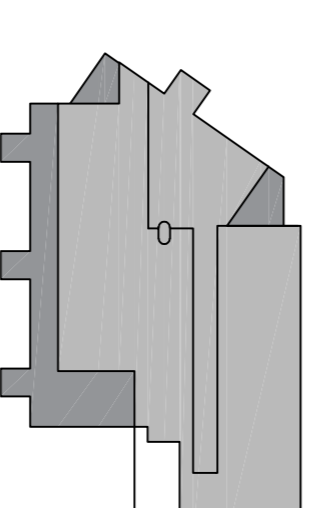

URRÁÐAHOULTSSKÓLI 1.áf.  
VERKTEIKNING INNAHJÚSS  
INNRETTINGAVERFILLT  
K/VABR: 1:20  
DAGS: 30.10.18  
TEIKN: BÓSSAS

GÓLFVEGUR TÖNNHENTTA SKÓL. 1331-Gunnurðing

ÚTI INNI

ARKITEKTAR

ÞINGHOLTSSÍÐLETTI 27  
SÍMARI 5527060 & 5527060  
NETFANG www.iti.is

VERK  
URRÁÐ 1331  
K/VABR: 1:20  
DAGS: 30.10.18  
TEIKN: BÓSSAS

BALDUR Ó SVAVANSSON  
129375149  
ARKITEKTAR F.A.I.

ARKITEKTAR F.A.I.

A-526



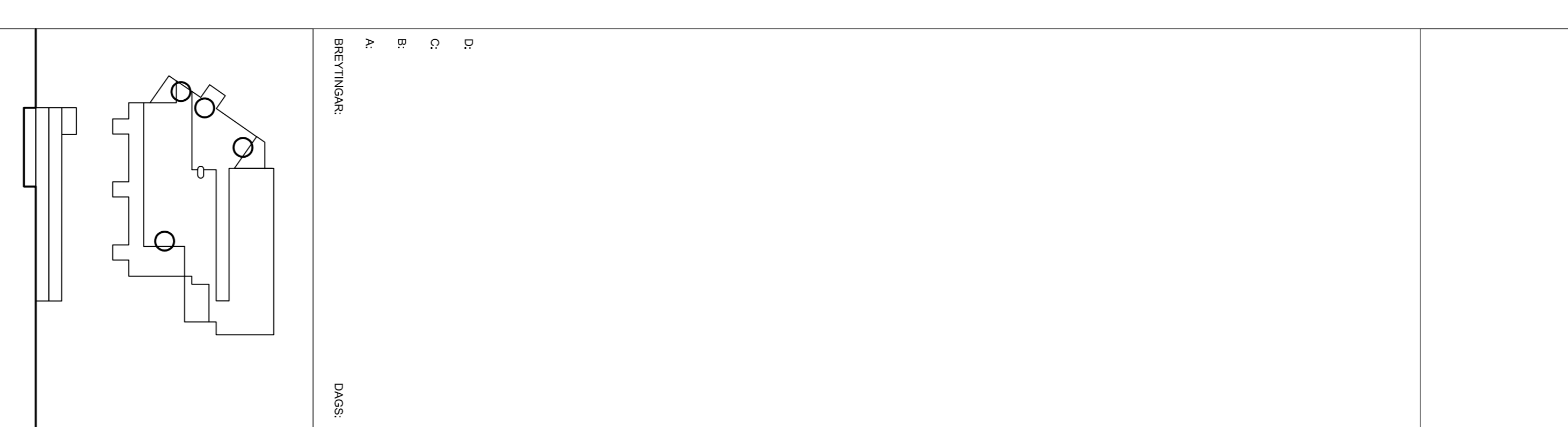
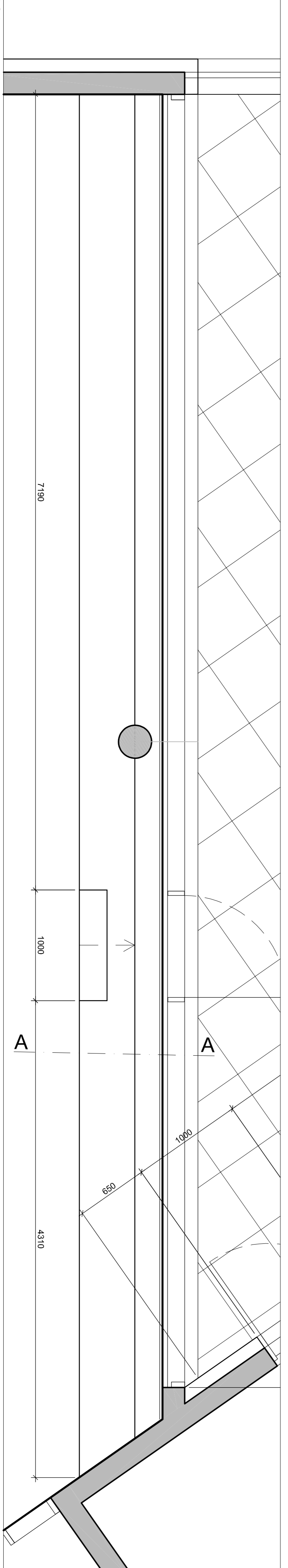
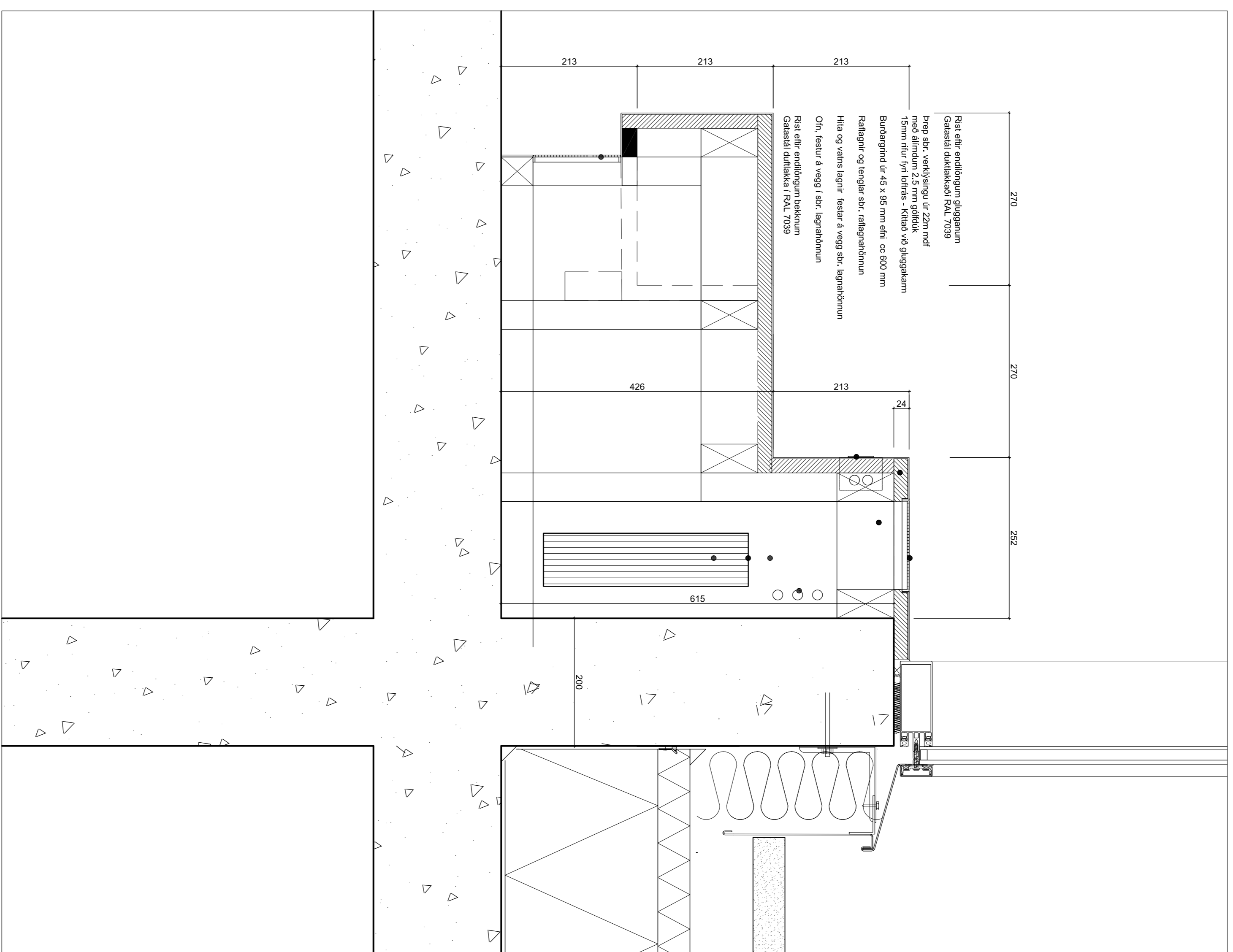
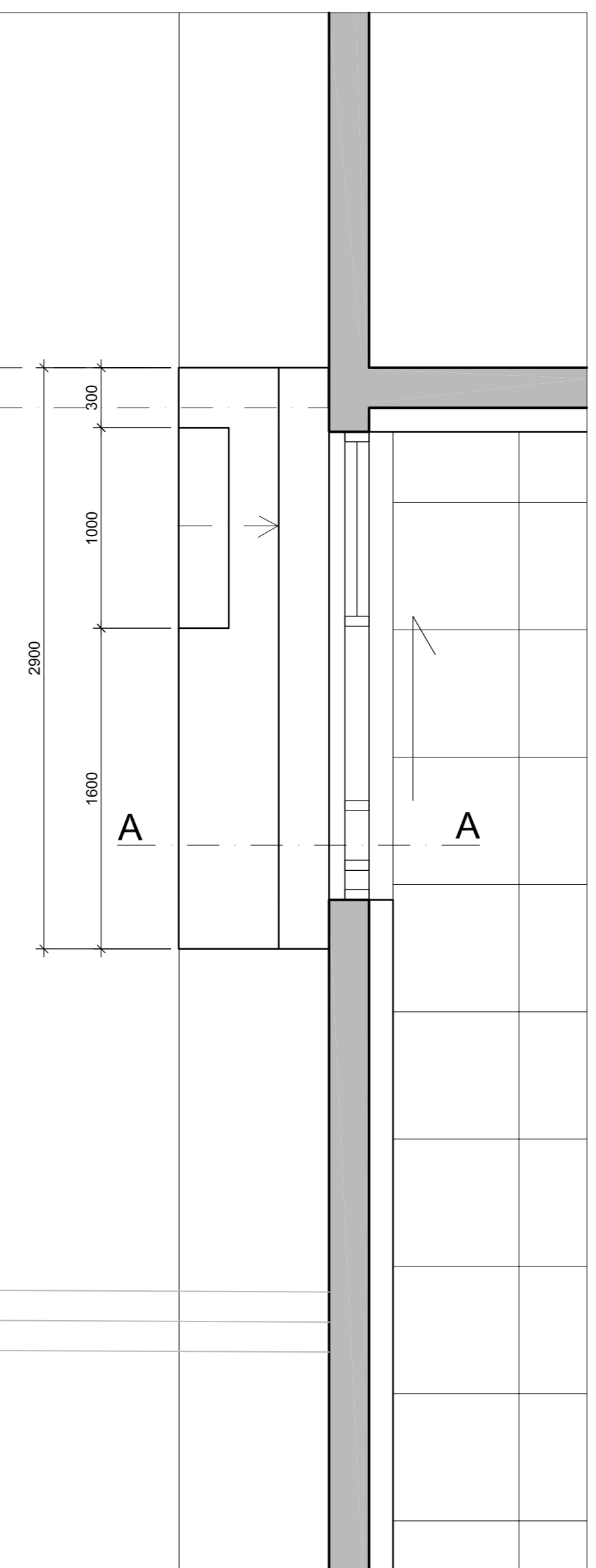
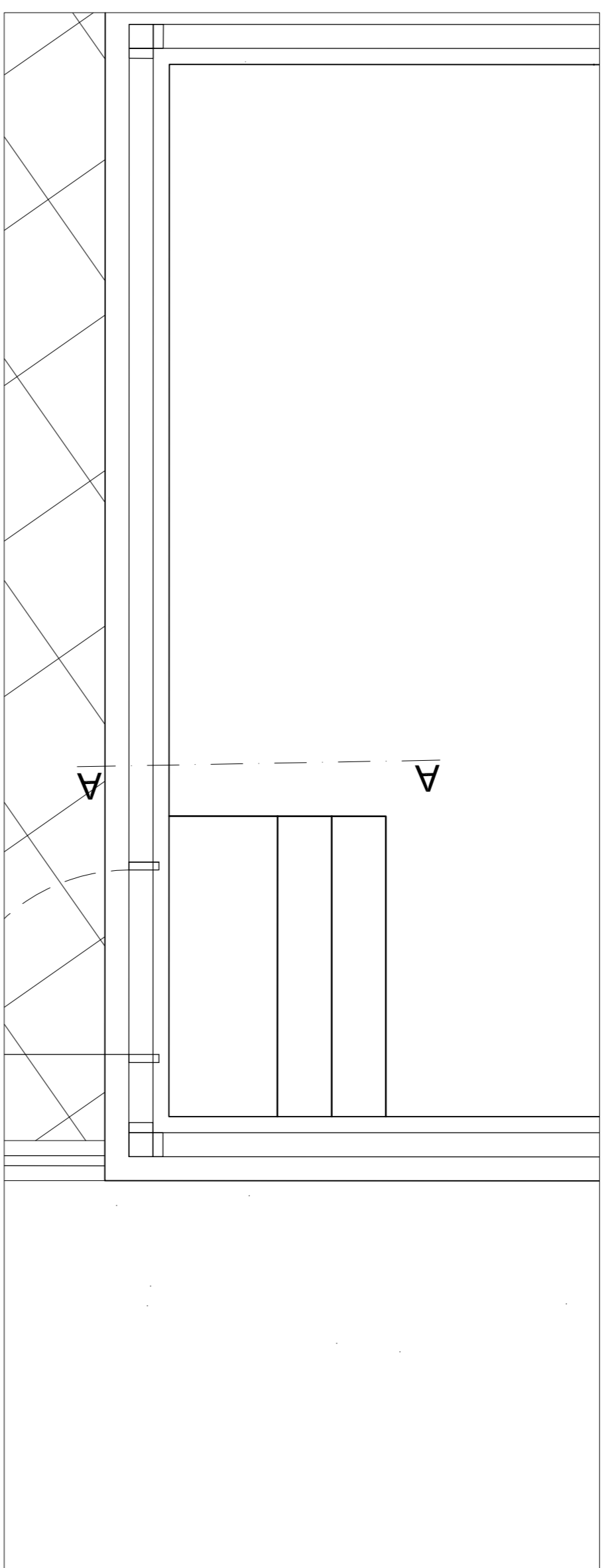
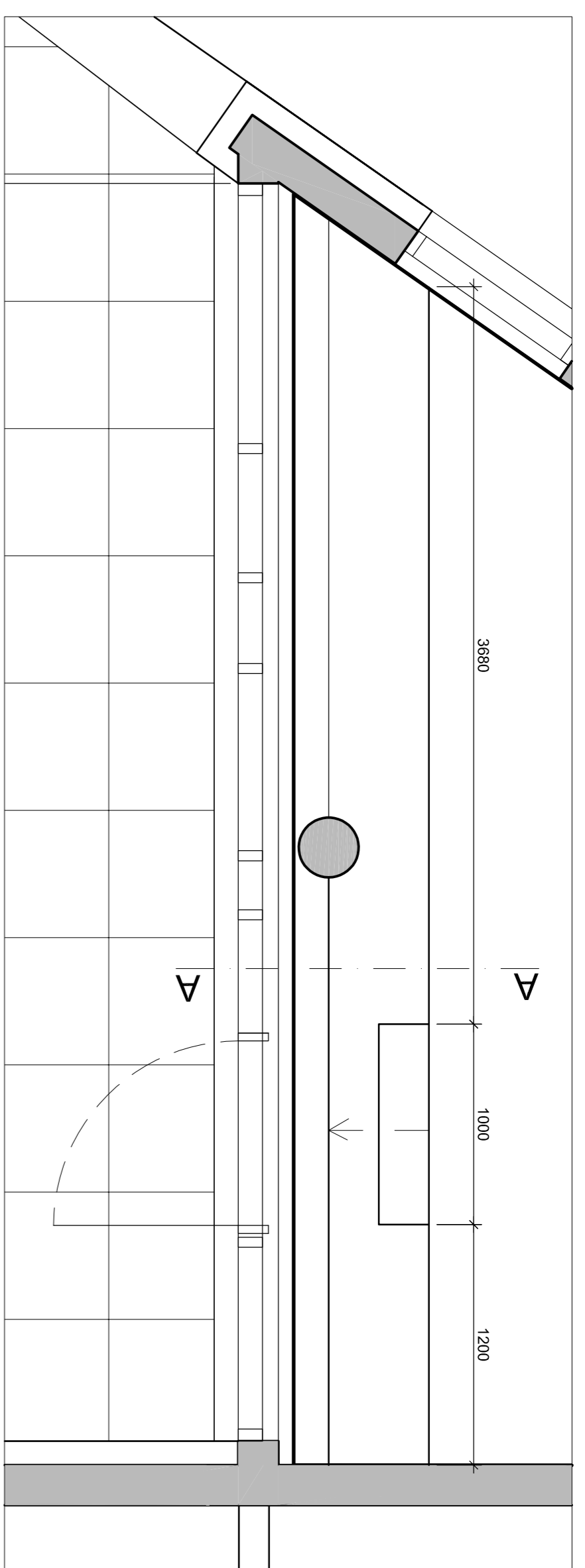

URRÍÐAHOLOTSSKÓLI 1.ÁF.

VERKTEIKNING INNAHJÚSS  
 INNRÉTTINGAVERFILLT  
 ÞRÉP OG SET  
 PS-1, PS-2, PS-3 og PS-4  
 SKRÁ: 1331-Gæmuráðing

**ÚTI** **INNI**

**ARKITEKTAR**  
 ÞINGHOLOTSSÍÐA 27  
 SÍMAK 5927060 & 5927061  
 NETFANG www.uti.is  
 BALDUR Ó SVAVANSSON  
 126957-5149  
 ARKITEKTAR F.A.  
 JÓN ÞÓR ÞORVALDSSON  
 0272985-5979  
 ARKITEKTAR F.A.  
**A-527**

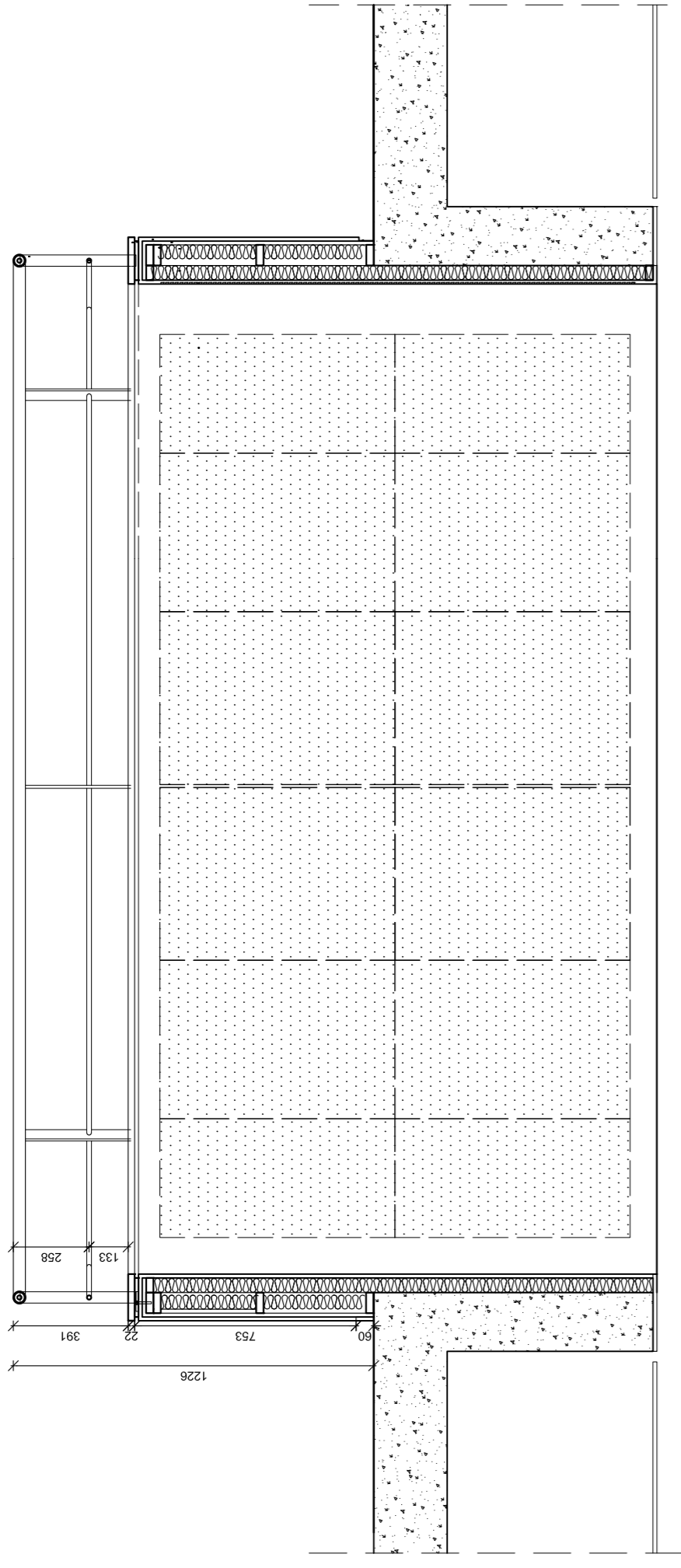

HA-3  
Ásýnd og snið AA  
m.kv. 1:20

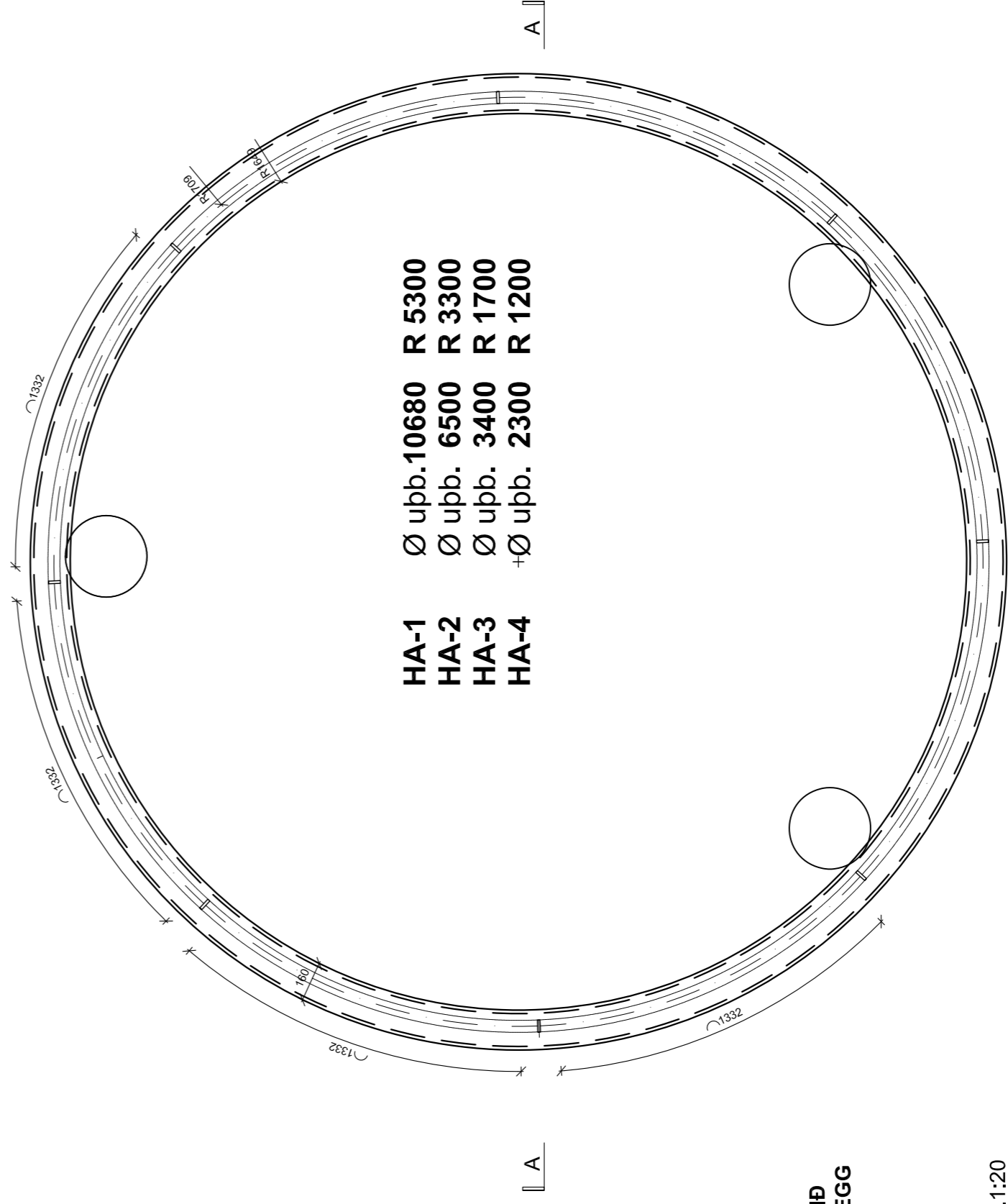

HA-3  
Grunnmynd m.kv. 1:20

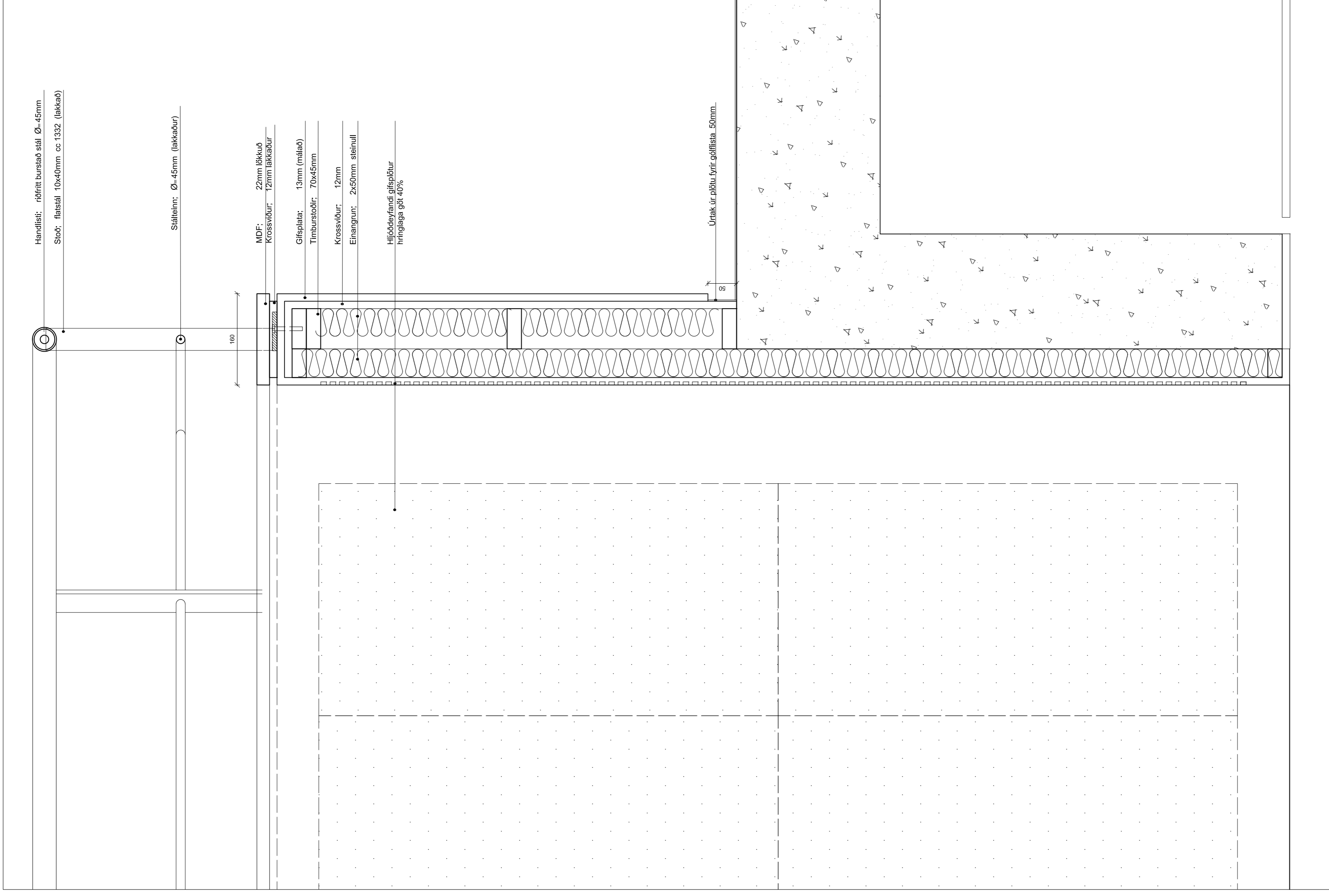

Skurður í vegg m.kv. 1:5

D:  
C:  
B:  
A:  
BREYTINGAR:  
DAGS:

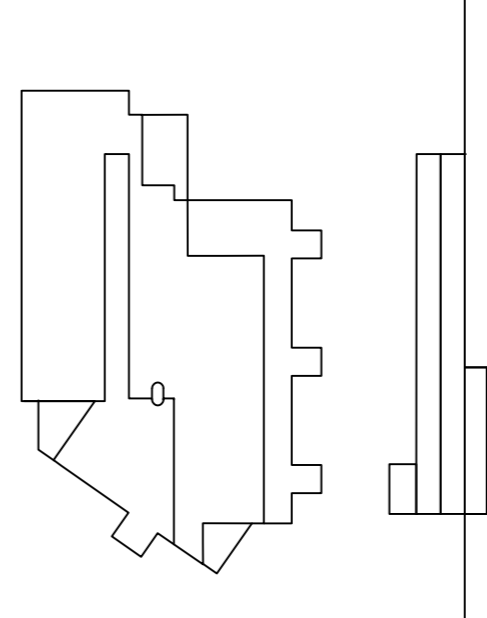

URRÍÐAHÖLTSKÓLI 1. áf.

VERK: URRÍ 1331  
 VERKEIÐING: VERKTEIÐING INNANHÚSS  
 Veggir og handríf  
 DAGS: 30.10.18  
 TEIKN: BÓSIGS  
 SKRÁ: 1331-Grunnur.dwg

ÚTI  
 INNI

ARKITEKTAR

PINGHÖLTSSTRÆTI 27  
 101 REYKJAVÍK  
 Símar 5927660 & 5927660 FAX 5927661  
 netfang ur@ur.is veffang www.ur.is

BALDUR Ó. SVAVARSSON  
 120357-5148  
 ARKITEKTARFALI

JÓN ÞÓR ÞORVALDSSON  
 021286-7679  
 ARKITEKTARFALI

A-528

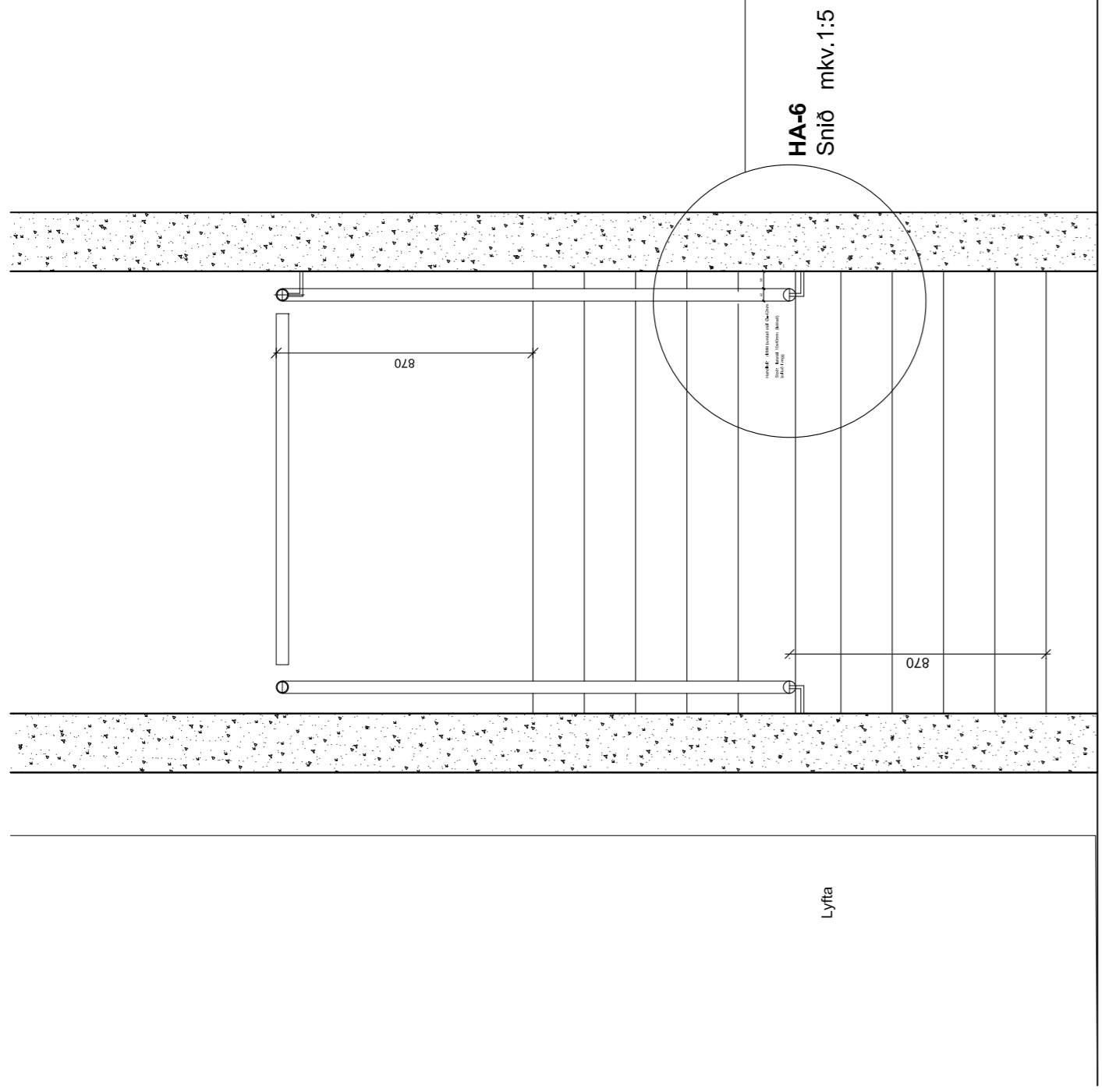

HA-6  
Ásýnd á stíga m.kv.1.20

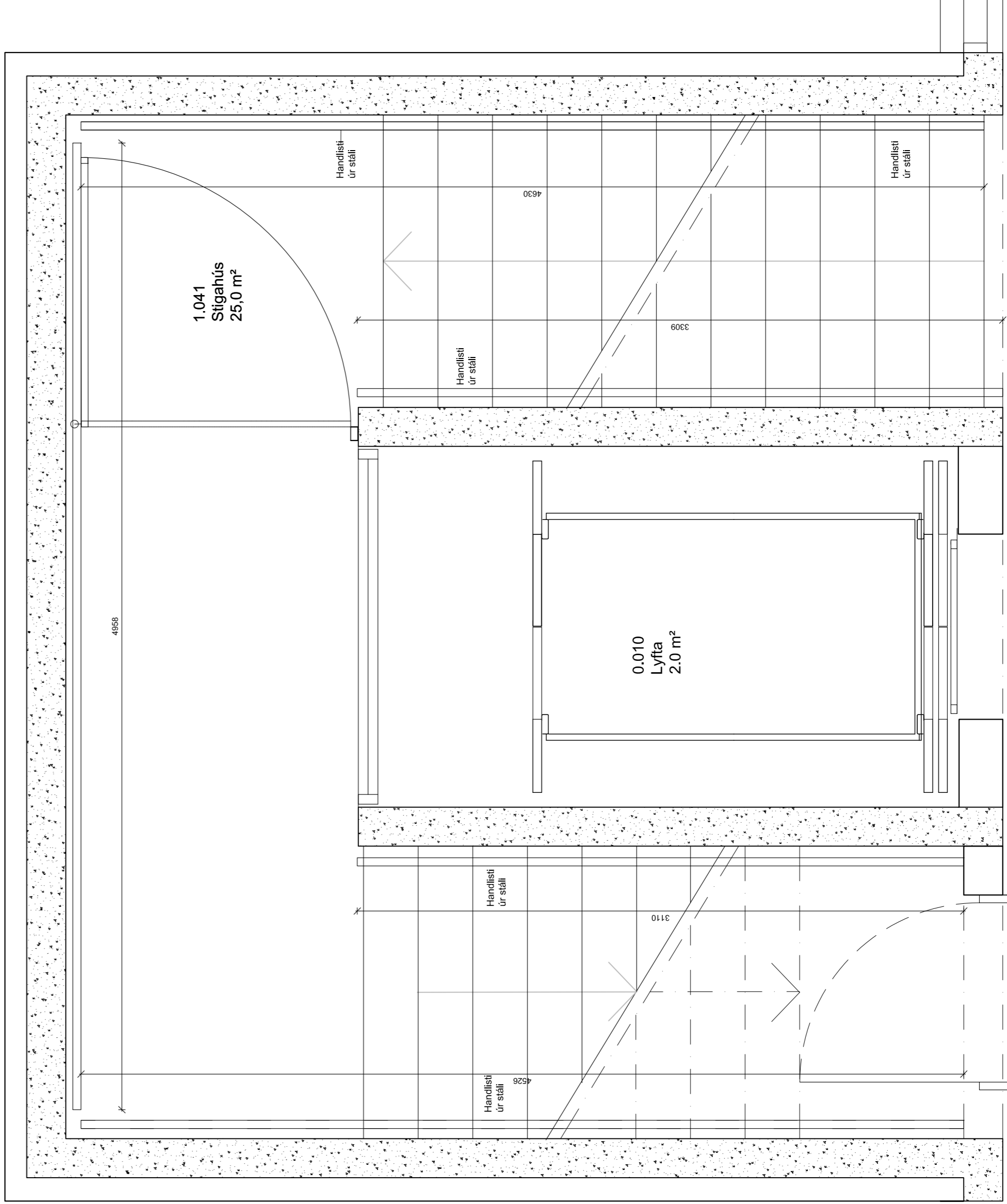

HA-6  
Grunnmynd stíga m.kv.1.20

HA-6  
Handröð - handlisti í stígarhúsi

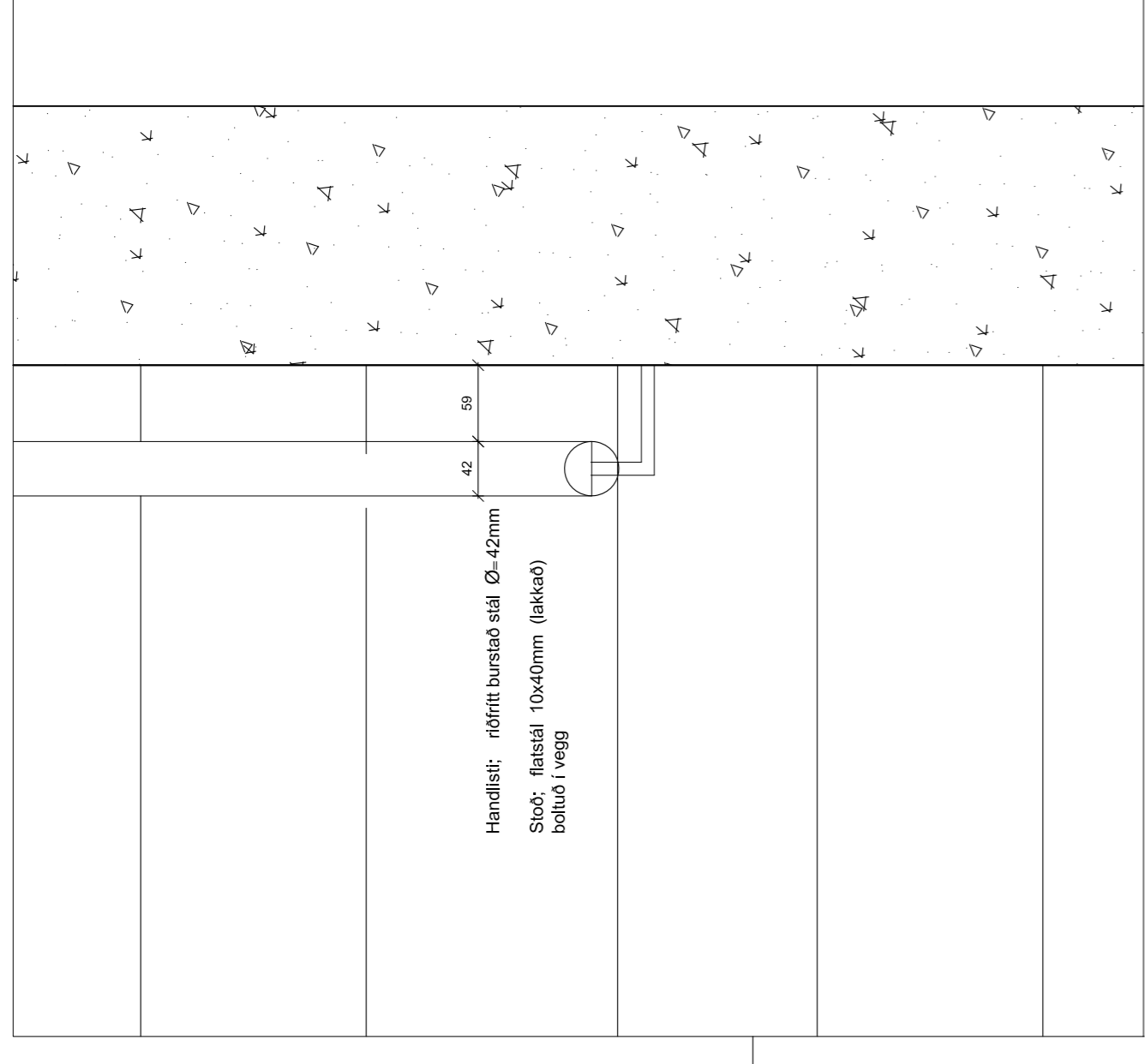

HA-6  
Snúð m.kv.1.5

D:  
C:  
B:  
A:

BREYTINGAR:

DAGS:

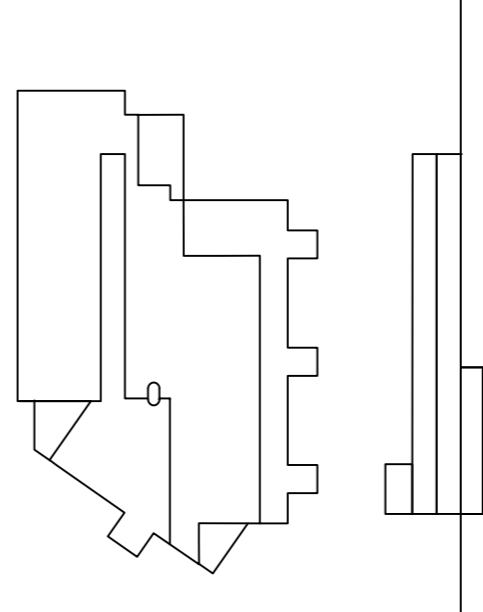

URRÍÐAHÖLTSKÓLI 1.áf.

VERK: URRÍ 1331  
VERKTEKING INNANHÚSS  
KVARÐI: 1:20 /15  
DAGS: 30.10.18  
TEIKN: BÓSGGS  
SKRÁ: 1331-Gunnur.dwg

HA-6 í stígarhúsi

ÚTI

INNI

A R K I T E K T A R

PINGHOLTSSTRÆTI 27  
SÍMAR 5272660 & 5627680 VEFANG www.uti.is  
NETFANG uti@uti.is

BALDUR Ó. SVAVARSSON  
120357-51183 ARKITEKTARFALI

JÓN ÞÓR ÞORVALDSSON  
021286-7679 ARKITEKTARFALI

A-529

